

ERKADO

az ajtók a mi világunk



KATALÓGUS 2023

Kiadás: I/2023/A

HU



ALTAMURA 1 FEKETE-ST CPL, LUX 418, BELLA SLIM kilincs szatén sárgaréz

ERKADO az ajtók a mi világunk

A beltéri ajtók minden ház felszereltségét képezik. Ebből az okból kifolyólag az ajtók kizárólag használati és funkcionális szempontból való értékelése már régóta nem elegendő. Ma az ajtók a beltéri építészet fontos elemét képezik, melyek képesek hangsúlyozni a nagyszerűen berendezett tér előnyeit. Ezt szem előtt tartva modern megoldásokat dolgozunk ki, vonzó megjelenésű termékeket gyártunk és gondoskodunk a kivitelezési minőségről, mely lehetővé teszi az Erkado ajtók örömteli használatát.

Fontos számunkra tevékenységünk minden fontos aspektusának fejlesztése, melynek eredményeképp Ügyfeleink igényeit kielégítő termékek jöhetnek létre. Ezt a célt technológiailag fejlett gyártósorokba és alkalmazottaink továbbképzésébe fektetve, valamint az ügyféligenyek rendszeres elemzésével érjük el. A dinamikus fejlődés nem válna lehetővé az értékesítői hálózat tagjainak aktív részvétele nélkül. Köszönjük a sok ihletet adó javaslatokat és a pozitív véleményeket.



The mark of responsible forestry
Look for FSC® certified products

TARTALOMJEGYZÉK

STILE KERETES AJTÓK	6
AMARYLIS ÚJDONSÁG	6
PEONIA ÚJDONSÁG	8
MISKANT.....	10
LAURENCJA.....	12
NEMEZJA.....	14
BUDLEJA.....	16
ORCHIDEA.....	18
EPIMEDIUM ÚJDONSÁG	20
MAGNOLIA.....	22
ARALIA, NOLINA, EWODIA.....	24
POWOJNIK.....	26
JUKA BOMBA ÁR!	28
FORSYCJA BOMBA ÁR!	30
LAWENDA BOMBA ÁR!	32
IRYS.....	34
DAGLEZJA.....	36
FREZJA.....	38
DEBECJA.....	40
SURMIA.....	42
BERBERYS.....	44
FLOKS.....	46
KROKUS.....	48
KAMELIA.....	50
PETUNIA.....	52
AZALIA.....	54
HIACYNT.....	56
FRAGI.....	58
GRAF ÜVEGAJTÓK ÚJDONSÁG	60
DEKORATÍV LÉCEK	62
LAKKOZOTT AJTÓK	64
AMARYLIS ÚJDONSÁG	64
PEONIA ÚJDONSÁG	66
MISKANT.....	68
NEMEZJA.....	70
LAURENCJA.....	72
BALDUR.....	74
ANUBIS.....	76
UNO PREMIUM.....	78
TURAN.....	80
MILDA.....	82
SYLENA.....	84
INTARZIÁK ÚJDONSÁG	86
LEMEZELT AJTÓK	92
BALDUR.....	92
UNO PREMIUM.....	96
ALTAMURA.....	98
ANSEDONIA.....	100
LORIENT.....	102
MENTON.....	104
SORANO.....	106
BELTÉRI BEJÁRATI AJTÓK	108
FORTECA RC2.....	108
FORTECA RC3.....	108
FIX AJTÓTOK FORTECA AJTÓHOZ.....	112
ACÉL AJTÓTOK FORTECA AJTÓHOZ.....	113
HERSE SET.....	114
HERSE MAX SET.....	118
FIX ÉS ÁLLÍTHATÓ AJTÓTOK A HERSE SET SOROZATHOZ.....	120
ACÉL AJTÓTOK A HERSE SET SOROZATHOZ.....	122
UNITED ACÉL AJTÓTOK A HERSE SET SOROZATHOZ.....	123
BELTÉRI BEJÁRATI TŰZGÁTLÓ AJTÓK	124
LEDA EI30.....	124
LEDA EI60.....	124
FA AJTÓTOK A LEDA SOROZATHOZ.....	126
ACÉL AJTÓTOK A LEDA SOROZATHOZ.....	126
KÉTSZÁRNYAS LEDA EI30 és EI60.....	127
HYPERION EI30 RC2.....	128
VASALAT – KILINCSEK ÚJDONSÁG	130
MŰSZAKI INFORMÁCIÓK	141
KORONÁK ÉS PILASZTEREK ÚJDONSÁG	147
AJTÓTOK-SZÉLESÍTŐ PANELEK ÚJDONSÁG	148
FAL ELŐTT FUTÓ TOLÓAJTÓ-RENDSZEREK	150
FALBAN FUTÓ TOLÓAJTÓ-RENDSZEREK	156
KÉTSZÁRNYÚ AJTÓK	159
CSUKLÓAJTÓK	162
COVERT FALSÍKBAN ZÁRÓDÓ AJTÓK	163
FELÜL ÉS OLDALVILÁGÍTÓK	166
AJTÓTOKOK	168
ALAGÚT TÍPUSÚ ÁLLÍTHATÓ AJTÓTOK / VAKTOK, ÁTJÁRÓKERET.....	171
ACÉL AJTÓTOK.....	172
FALC NÉLKÜLI ACÉL AJTÓTOK ÚJDONSÁG	173
UTÓLAG SZERELHETŐ ÁLLÍTHATÓ AJTÓTOK ACÉL TOKRA.....	174
FORDÍTOTT AJTÓTOK.....	175
ÁLLÍTHATÓ AJTÓTOK FALC NÉLKÜLI AJTÓSZÁRNYHOZ.....	176
FIX AJTÓTOK FALCOS AJTÓSZÁRNYHOZ.....	177
ÁLLÍTHATÓ AJTÓTOK FALCOS AJTÓSZÁRNYHOZ.....	178



DEKORSZÍNEK

BELTÉRI AJTÓKHOZ ELÉREHTO SZÍNEK

GREKO



ARANY TÖLGY GREKO

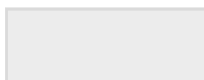

FEHÉR GREKO
(hasonló: RAL 9010,
NCS S 0502-Y50R)



SZIL GREKO



SZÜRKE TÖLGY GREKO



SANREMO GREKO



VILÁGOS AKÁC GREKO



DIÓ GREKO



TÖLGY GREKO



KÖZÉP TÖLGY GREKO



SONOMA GREKO



HŐFEHÉR GREKO
(hasonló: RAL 9016,
NCS S 0300-N)

PREMIUM



PREMIUM DIÓ



SZÜRKE JUHAR PREMIUM



TÖLGY PREMIUM

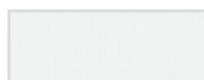

FEHÉR KÉREG PREMIUM

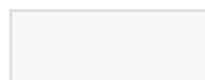

FEHÉR PREMIUM
(hasonló: RAL 9003,
NCS S 0500-N)



BETON PREMIUM



KÓRIS GRAFIT PREMIUM



TÖLGY NATÚR PREMIUM



TÖLGY NATÚR KERESZTTEREZETES
PREMIUM¹⁾

CPL



TÖLGY ST CPL



SZÜRKE TÖLGY ST CPL



WENGE ST CPL



SZÜRKE FENYŐ ST CPL

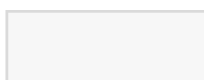

FEHÉR ST CPL¹⁾
(hasonló: RAL 9003,
NCS S 0500-N)



FEKETE ST CPL¹⁾
(hasonló: RAL 9011,
NCS S 9000-N)

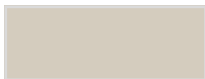

CAPPUCCINO ST CPL¹⁾
(hasonló: RAL D2 080 80 05
NCS S3005-Y50R)



VILÁGOSSZÜRKE ST CPL¹⁾
(hasonló: RAL 7037,
NCS S 5500-N)

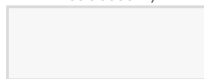

FEHÉR CPL 0,2 i 0,7
(hasonló: RAL 9003,
NCS S 0300-N)



SÖTÉTKÉK ST CPL¹⁾
(hasonló: RAL 5011,
NCS 8010-R90B)



SÖTÉTZÖLD ST CPL¹⁾
(hasonló: RAL 6007,
NCS S 8010-G30Y)



SZÜRKE ST CPL¹⁾
(hasonló: RAL 7047,
NCS S 2500-N)



DIÓ CLASSIC CPL 0,2 és 0,7



TÖLGY RETRO 0,2 és 0,7



TÖLGY CLASSIC 0,2 és 0,7

ÚJDONSÁG

LAKKOZOTT UV

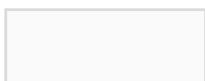

TITÁN FEHÉR UV
(hasonló: RAL 9003,
NCS S 0500-N)

Dekorszínekkel kapcsolatos részletek a 142. oldalon

* Speciális **AntiFinger** bevonat, mely csökkenti a szennyeződések és az ujjlenyomatok láthatóságát

¹⁾ Csak kiválasztott, lemezelt ajtózármakban használható. Az ajtótok TÖLGY NATÚR PREMIUM dekorrall készült



STILE FALCOS VAGY FALC NÉLKÜLI

KERETES SZERKEZETŰ AJTÓK



Stabil, 35 mm vagy 22 mm vastagságú keresztléc



Hatásos GREKO fólia, tartós CPL fólia, vagy e két tulajdonságot ötvöző PREMIUM fólia



Tartós tiplis illesztés



Három állítható, praktikus 2 csapos zsanér, masszív, 40 mm vastag függőleges tokba ültetve (opcionálisan feltétek)



Automata küszöb (opcionális)



MDF keretelemek



Laminált fából készült függőleges keretelemek, HDF és MDF lapokkal borítva¹⁾



Esztétikus, keret nélküli üvegezés



RUMBA kilincs aktív ezüstionokat tartalmazó antibakteriális bevonattal (opcionális)



Ingyenes gyári furatkészítés ajtókilincsekhez (ún. osztott) szárnyal, készletben való megrendelés esetén.



Korszerű, edzett tejúveg vagy opcionálisan: áttetsző vagy innovatív, matt vagy fekete VSG ragasztott üveg



Rejtett mágneses ütköző (opcionális)

¹⁾ Felár ellenében beszerezhető falcos és falc nélküli modellekben tolórendszerekhez PL és CZ szabványban a PREMIUM FEHÉR, NATÚR PREMIUM TÖLGY, KŐRIS GRAFIT PREMIUM, JUHAR SZÜRKE PREMIUM, TÖLGY ST CPL esetében



AMARYLIS

BELTÉRI FALCOS VAGY FALC NÉLKÜLI KERETES STILE AJTÓSZÁRNY



AMARYLIS 1 átlátszó üveg, FEKETE ST CPL dekor, BELLA SLIM fényes sárgaréz kilincs



AMARYLIS 1



AMARYLIS 2



AMARYLIS 3



AMARYLIS 4



AMARYLIS 5



AMARYLIS 6



AMARYLIS 7



AMARYLIS 8



AMARYLIS 9



ÚJDONSÁG

muntin az üveg mindkét oldalára ragasztva, szélesség 25 mm

AMARYLLIS 3, dekor TÖLGY NATÚR PREMIUM kiilincs BELLA SLIM kerék fekete matt



SZERKEZET

- STILE kerettechnológiával gyártott falcos vagy falc nélküli ajtószárny
- függőleges és vízszintes MDF lécek GREKO, PREMIUM, ST CP L vagy ST CPL furnérrel, AntiFinger bevonattal
- laminált fából készült függőleges keretelemek, HDF és MDF lapokkal borítva⁴⁾
- muntin az üveg mindkét oldalára ragasztva, szélesség 25mm és magasság: függőlegesen 12mm és vízszintesen 8mm
- opcionálisan felár ellenében ajtótok-szélesítő panelek, valamint korona és pilaszterek 147-149. o
- az ajtószárny önállóan lerövidíthető, részletek a 145. oldalon.

VASALAT

- három 2-csapos ezüst zsanér a falcos ajtószárnyban vízszintes irányú szabályozással
- három ezüst színű (opcionálisan felár ellenében fekete színű) rejtett zsanér a falc nélküli ajtószárnyban; a zsanér az ajtótokkal kerül szállításra és árazásra
- a falcos ajtószárnyban reteszszár, a falc nélküli ajtószárnyban kulcsos zár, zárbetéttel, kulcs nélküli vagy fürdőszobai zárszerkezettel záródó mágneszár (opcionálisa reteszszár) ezüst színben; opcionálisan felár ellenében fekete vagy arany színű mágneszár

ÜVEGEZÉS

- Edzett tejuveg vagy átlátszó üveg 4 mm vastag
- az üvegezés megfordítható REWERS típusúra (alapkiviteli üvegezés: AWERS)

ELÉRHETŐ MEGOLDÁSOK (150-161 oldal)

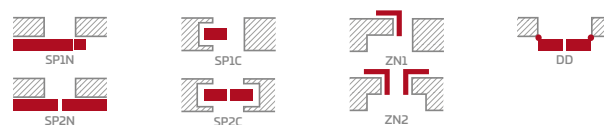

ELÉRHETŐ AJTÓSZÁRNY SZÉLESSÉGEK

60 65 70 80N⁵⁾ 80 90 100

FELÁRAS EXTRÁK

gyári furatkészítés ajtókilincsekhez (ún. osztott) szárnyal, készletben való megrendelés esetén.

VSG 221 ragasztott biztonsági üveg, mindkét oldalán sima felületű tejuveg vagy fekete üveg

rekuperációs rés (145. oldal) vagy alsó szellőzőnyílás

fautáztatú műanyag szellőzők (4 db.)

fémből készült kerék vagy négyszögletes szellőzők (4 db); felület: szálcsiszolt nikkal, patina, fehér vagy fekete

szellőzőrács (kizárólag a következő szárnyszélességekhez: 80, 90, 100)

„100”-as méretű falcos és falc nélküli ajtószárny

fémből készült zsanérburkolat a falcos ajtószárnyban (szín: szálcsiszolt nikkal, patina, fényezett króm, fényezett sárgaréz, fehér és fekete);

automata küszöb²⁾

csere fekete vagy arany színű mágneszárfa falc nélküli ajtószárnyak esetén

mágneses korlátozó (ütköző)²⁾
(hatféle színben kapható 145. old.)

ragasztott fából készült függőleges keretelemek⁴⁾

GREKO

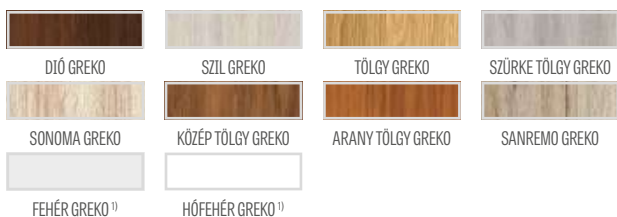

PREMIUM

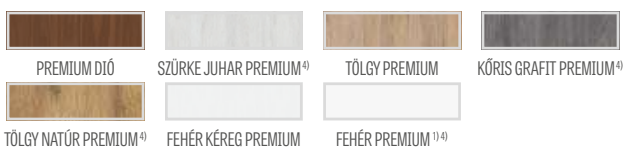

CPL



ragasztott fa keretelemek⁴⁾

¹⁾ festett hatású, sima fehér fólia

²⁾ az ütköző használata megakadályozza a automata küszöb és rekuperációs rés használatát, és fordítva

³⁾ speciális AntiFinger bevonat, mely csökkenti a szennyeződések és az ujjlenyomatok láthatóságát

⁴⁾ felár ELLENÉBEN HDF és MDF lapokkal burkolt, rétegelt ragasztott fából készült függőleges keretelemek kaphatók PREMIUM FEHÉR, TÖLGY NATÚR PREMIUM, KÓRIS GRAFIT PREMIUM, JUHAR SZÜRKE PREMIUM, TÖLGY ST CPL dekorok esetében

⁵⁾ csak a falc nélküli ajtószárnyak esetében



PEONIA

BELTÉRI FALCOS VAGY FALC NÉLKÜLI KERETES STILE AJTÓSZÁRNY



PEONIA 3 tejjüveg, SÖTÉTZÖLD ST CPL dekor, BELLA SLIM kilincs fényes sárgaréz, dekoratív korona⁶⁾



PEONIA 1



PEONIA 2



PEONIA 3



PEONIA 4



PEONIA 5



PEONIA 6



ÚJDONSÁG

muntin az üveg mindkét
oldalára ragasztva, szélesség
25 mm

PEONIA 3, dekor SZÜRKE ST CPL, CUBE PREMIUM fekete matt kilincs, dekoratív korona⁶⁾



GREKO



PREMIUM



CPL



ragasztott fa keretelemek 4)

SZERKEZET

- STILE kerettechnológiával gyártott falcos vagy falc nélküli ajtószárny
- függőleges és vízszintes MDF lécek GREKO, PREMIUM, ST CP L vagy ST CPL furnérrel, AntiFinger bevonattal
- laminált fából készült függőleges keretelemek, HDF és MDF lapokkal borítva 4)
- leézelt, 16 mm vastag HDF lapból készült panelek a kiválasztott GREKO, CPL vagy PREMIUM fóliával borítva
- muntin az üveg mindkét oldalára ragasztva, szélesség 25 mm és magasság: függőlegesen 12 mm és vízszintesen 8 mm
- opcionálisan felár ellenében ajtótok-szélesítő panelek, valamint korona és pilaszterek 147-149. o
- az ajtószárny önállóan lerövidíthető, részletek a 145. oldalon.

VASALAT

- három 2-csapos ezüst zsanér a falcos ajtószárnyban vízszintes irányú szabályozással
- három ezüst színű (opcionálisan felár ellenében fekete színű) rejtett zsanér a falc nélküli ajtószárnyban; a zsanér az ajtótokkal kerül szállításra és árazásra
- a falcos ajtószárnyban reteszár, a falc nélküli ajtószárnyban kulcsos zárral, zárbetéttel, kulcs nélküli vagy fürdőszobai zárszerkezettel záródó mágneszár (opcionálisan reteszár) ezüst színben; opcionálisan felár ellenében fekete vagy arany színű mágneszár

ÜVEGEZÉS

- alapfelszerelésként edzett 4 mm-es átlátszó vagy tejüveg, vagy felár ellenében mindkét oldalán sima felületű, VSG 221 biztonsági tejüveg vagy fekete üveg
- az üvegezés megfordítható REWERS típusúra (alapkiviteli üvegezés: AWERS)

ELÉRHETŐ MEGOLDÁSOK (150-161 oldal)

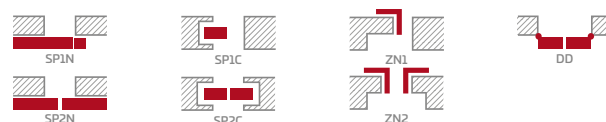

ELÉRHETŐ AJTÓSZÁRNY SZÉLESSÉGEK



FELÁRAS EXTRÁK

gyári furatkészítés ajtókilincsekhez (ún. osztott) szárnyal, készletben való megrendelés esetén.

rekuperációs rés (145. oldal) vagy alsó szellőzőnyílás

fautáztatú műanyag szellőzők (4 db.)

fémről készült kerek vagy négyszögletes szellőzők (4 db); felület: szálcsiszolt nikkal, patina, fehér vagy fekete

szellőzőrács (kizárólag a következő szárnyzélességekhez: 80, 90, 100)

„100”-as méretű falcos és falc nélküli ajtószárny

VSG 221 ragasztott biztonsági üveg, mindkét oldalán sima felületű tejüveg vagy fekete üveg

fémről készült zsanérburkolat a falcos ajtószárnyban (szín: szálcsiszolt nikkal, patina, fényezett króm, fényezett sárgaréz, fehér és fekete);

automata küszöb 2)

csere fekete vagy arany színű mágneszár falc nélküli ajtószárnyak esetén

mágneses korlátozó (ütközö) 2)

(hatféle színben kapható 145. old.)

ragasztott fából készült függőleges keretelemek 4)

1) festett hatású, sima fehér fólia

2) az ütközö használata megakadályozza a automata küszöb és rekuperációs rés használatát, és fordítva

3) speciális AntiFinger bevonat, mely csökkenti a szennyeződések és az ujjlenyomatok láthatóságát

4) felár ELLENÉBEN HDF és MDF lapokkal burkolt, rétegelt ragasztott fából készült függőleges keretelemek kaphatók PREMIUM FEHÉR, TÖLGY NATÚR PREMIUM, KÓRIS GRAFIT PREMIUM, JUHAR SZÜRKE PREMIUM, TÖLGY ST CPL dekorok esetében

5) csak a falc nélküli ajtószárnyak esetében

6) felár ellenében dekor korona pilaszterekkel 147. o



MISKANT

BELTÉRI FALCOS VAGY FALC NÉLKÜLI KERETES STILE AJTÓSZÁRNY

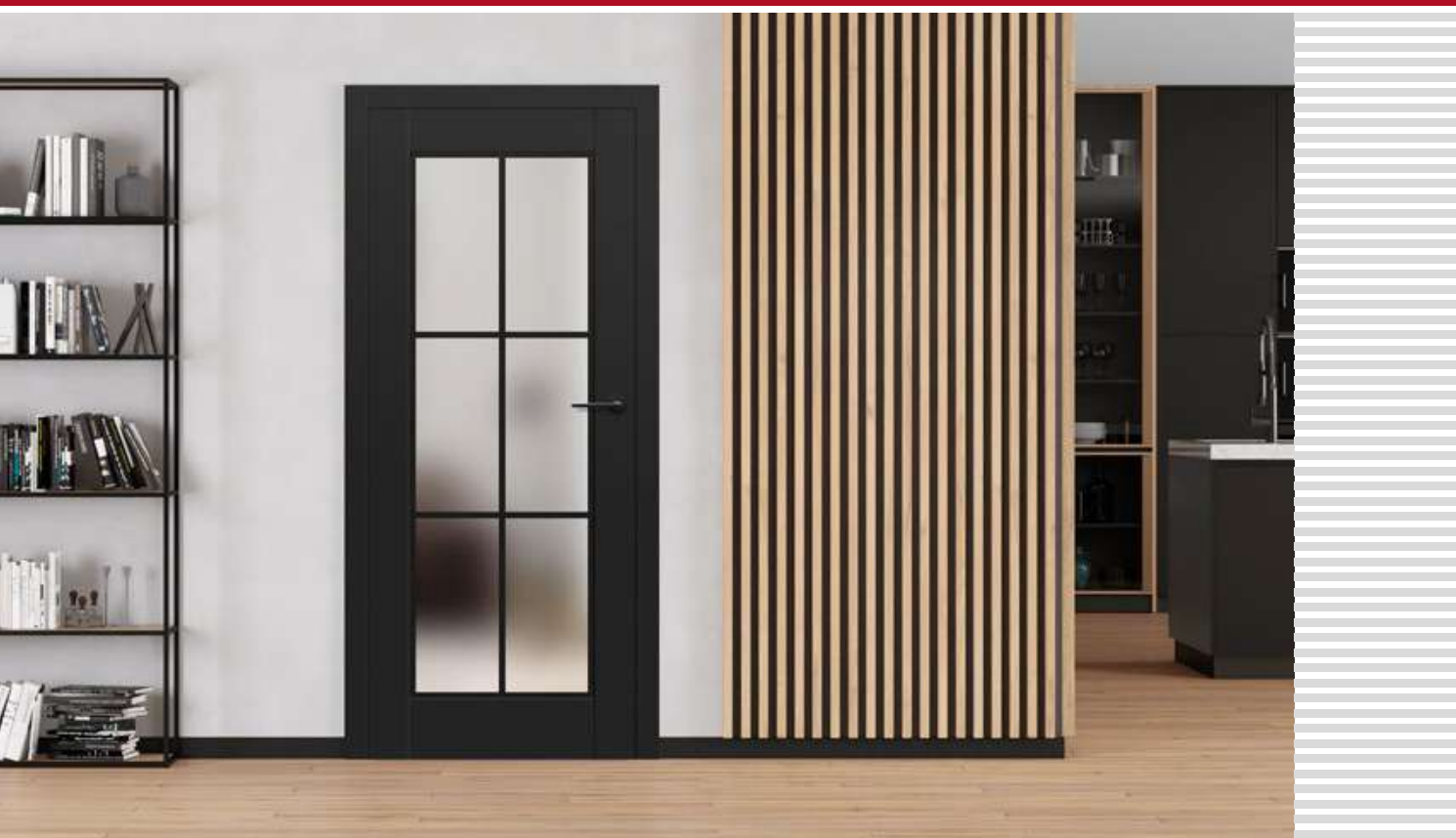

MISKANT 2, FEKETE ST CPL dekorfólia, fekete matt BELLA SLIM kilincs



MISKANT 1



MISKANT 2



MISKANT 3



ÚJDONSÁG

Fekete vonalak széless. 18 mm, szitanyomásos technológiával festve



MISKANT 4



MISKANT 5



MISKANT 6

MISKANT 3, TÖLGY NATÚR PREMIUM dekor, FEKETE ST CPL ajtótok, CUBE fekete matt kilincs



GREKO

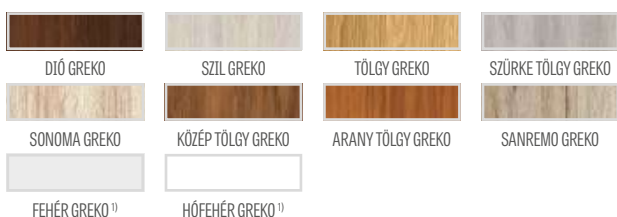

PREMIUM

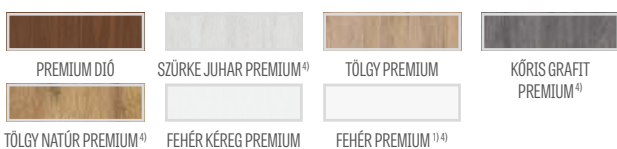

CPL



ragasztott fa keretelemek 4)

„AWERS” NORMÁL ÜVEGEZÉS



„REWERS” RENDELHETŐ ÜVEGEZÉS

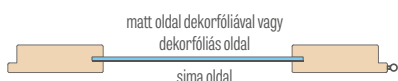

SZERKEZET

- STILE kerettechnológiával gyártott falcos vagy falc nélküli ajtószárny
- függőleges és vízszintes MDF lécek GREKO, PREMIUM, ST CP L vagy ST CPL furnérrel, AntiFinger bevonattal
- laminált fából készült függőleges keretelemek, HDF és MDF lapokkal borítva 4)
- opcionálisan felár ellenében ajtótok-szélesítő panelek, valamint korona és pilaszterek 147-149. o
- az ajtószárny önállóan lerövidíthető, részletek a 145. oldalon.

VASALAT

- három 2-csapos ezüst zsanér a falcos ajtószárnyban vízszintes irányú szabályozással
- három ezüst színű (opcionálisan felár ellenében fekete színű) rejtett zsanér a falc nélküli ajtószárnyban; a zsanér az ajtótokkal kerül szállításra és árazásra
- a falcos ajtószárnyban reteszszár, a falc nélküli ajtószárnyban kulcsos zár, zárbetéttel, kulcs nélküli vagy fűrdőszobai zárszerkezettel záródó mágneszár (opcionálisan reteszszár) ezüst színben; opcionálisan felár ellenében fekete vagy arany színű mágneszár

ÜVEGEZÉS

- edzett tejüveg (MISKANT 2, 4, 6) vagy átlátszó (MISKANT 1, 3, 5), vastagság 4 mm vagy felár ellenében VSG ragasztott üveg belső applikációval
- az üvegezés megfordítható REWERS típusúra (alapkiviteli üvegezés: AWERS)
- 18 mm széles (vastagságú) fekete vonalak az üveg egyik oldalára szitanyomással nyomtatva

ELÉRHETŐ MEGOLDÁSOK (150-161 oldal)

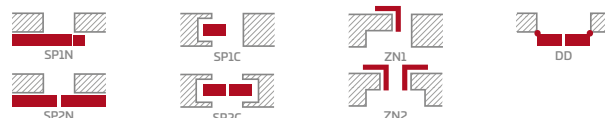

ELÉRHETŐ AJTÓSZÁRNY SZÉLESSÉGEK

60 70 80N⁵⁾ 80 90 100

FELÁRAS EXTRÁK

gyári furatkészítés ajtókilincsekhez (ún. osztott) szárnyal, készletben való megrendelés esetén.

VSG laminált üveg fekete vagy fehér belső dísszel

rekuperációs rés (145. oldal) vagy alsó szellőzőnyílás

fautáratú műanyag szellőzők (4 db.)

fémből készült kerek vagy négyzetes szellőzők (4 db); felület: szálcsiszolt nikkal, patina, fehér vagy fekete

szellőzőrács (kizárólag a következő szárny szélességekhez: 80, 90, 100)

„100”-as méretű falcos és falc nélküli ajtószárny

fémből készült zsanérburkolat a falcos ajtószárnyban (szín: szálcsiszolt nikkal, patina, fényezett króm, fényezett sárgaréz, fehér és fekete);

automata küszöb 2)

csere fekete vagy arany színű mágneszár a falc nélküli ajtószárnyak esetén

mágneses korlátozó (ütköző) 2)
(hatféle színben kapható 145. old.)

ragasztott fából készült függőleges keretelemek 4)

1) festett hatású, sima fehér fólia

2) az ütköző használata megakadályozza a automata küszöb és rekuperációs rés használatát, és fordítva

3) speciális AntiFinger bevonat, mely csökkenti a szennyeződések és az ujjlenyomatok láthatóságát

4) felár ELLENÉBEN HDF és MDF lapokkal burkolt, rétegelt ragasztott fából készült függőleges keretelemek kaphatók PREMIUM FEHÉR, TÖLGY NATÚR PREMIUM, KÓRIS GRAFIT PREMIUM, JUHAR SZÜRKE PREMIUM, TÖLGY ST CPL dekorok esetében

5) csak a falc nélküli ajtószárnyak esetében



LAURENCJA

BELTÉRI FALCOS VAGY FALC NÉLKÜLI KERETES STILE AJTÓSZÁRNY



LAURENCJA 1, VILÁGOSSZÜRKE ST CPL dekorfólia, fekete VSG üveg, fekete matt QUANTA FIT kilincs



LAURENCJA 1



LAURENCJA 2



LAURENCJA 3



LAURENCJA 4



LAURENCJA 5



LAURENCJA 6

LAURENCIA 1 FEHÉR PREMIUM fóliával és fekete matt CUBE PREMIUM kilincsel, valamint fekete VSG 221 ragasztott üveggel



SZERKEZET

- STILE kerettechnológiával gyártott falcos vagy falc nélküli ajtószárny
- függőleges és vízszintes MDF lécek PREMIUM, ST CPL vagy ST CPL furnérral, AntiFinger bevonattal
- laminált fából készült függőleges keretelemek, HDF és MDF lapokkal borítva⁴⁾
- 4 mm vastag HDF lapból készült PREMIUM vagy CPL fóliával borított betét
- nagyon széles, 35 mm vastagságú keresztléc 35 mm
- opcionálisan felár ellenében ajtótok-szélesítő panelek, valamint korona és pilaszterek 147-149. o
- az ajtószárny önállóan lerövidíthető, részletek a 145. oldalon.

VASALAT

- három 2-csapos ezüst zsanér a falcos ajtószárnyban vízszintes irányú szabályozással
- három ezüst színű (opcionálisan felár ellenében fekete színű) rejtett zsanér a falc nélküli ajtószárnyban; a zsanér az ajtótokkal kerül szállításra és árazásra
- a falcos ajtószárnyban retesszár, a falc nélküli ajtószárnyban kulcsos zár, zárbetéttel, kulcs nélküli vagy fürdőszobai zárszerkezettel záródó mágneszár (opcionálisan retesszár) ezüst színben; opcionálisan felár ellenében fekete vagy arany színű mágneszár

ÜVEGEZÉS

- alapfelszerelésként edzett 4 mm-es átlátszó vagy tejüveg, vagy felár ellenében mindkét oldalán sima felületű, VSG 221 biztonsági tejüveg vagy fekete üveg
- az üvegezés megfordítható REWERS típusúra (alapkivételű üvegezés: AWERS)

ELÉRHETŐ MEGOLDÁSOK (150-161 oldal)

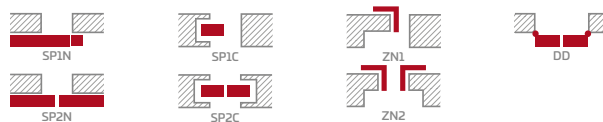

ELÉRHETŐ AJTÓSZÁRNY SZÉLESSÉGEK

60 65 70 80N⁵⁾ 80 90 100

FELÁRAS EXTRÁK

gyári furatkészítés ajtókilincsekhez (ún. osztott) szárnyal, készletben való megrendelés esetén.

rekuperációs rés (145. oldal) vagy alsó szellőzőnyílás

fautáztatú műanyag szellőzők (4 db.)

fémből készült kerek vagy négyszögletes szellőzők (4 db); felület: szálcsiszolt nikkal, patina, fehér vagy fekete

szellőzőrács (kizárólag a következő szárnyzélességekhez: 80, 90, 100)

„100”-as méretű falcos és falc nélküli ajtószárny

VSG 221 ragasztott biztonsági üveg, mindkét oldalán sima felületű tejüveg vagy fekete üveg

fémből készült zsanérburkolat a falcos ajtószárnyban (szín: szálcsiszolt nikkal, patina, fényezett króm, fényezett sárgaréz, fehér és fekete)

automata küszöb²⁾

csere fekete vagy arany színű mágneszár a falc nélküli ajtószárnyak esetén

mágneses korlátozó (ütköző)²⁾ (hatféle színben kapható 145. old.)

ragasztott fából készült függőleges keretelemek⁴⁾

PREMIUM

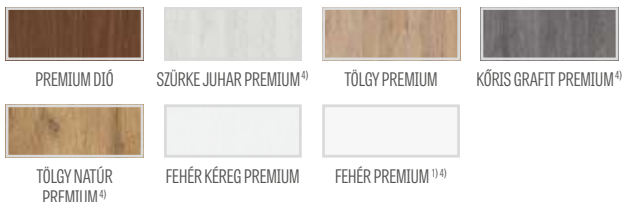

CPL



ragasztott fa keretelemek⁴⁾

¹⁾ festett hatású, sima fehér fólia

²⁾ az ütköző használata megakadályozza a automata küszöb és rekuperációs rés használatát, és fordítva

³⁾ speciális AntiFinger bevonat, mely csökkenti a szennyeződések és az ujjlenyomatok láthatóságát

⁴⁾ felár ELLENÉBEN HDF és MDF lapokkal burkolt, rétegelt ragasztott fából készült függőleges keretelemek kaphatók PREMIUM FEHÉR, TÖLGY NATÚR PREMIUM, KŐRIS GRAFIT PREMIUM, JUHAR SZÜRKE PREMIUM, TÖLGY ST CPL dekorok esetében

⁵⁾ csak a falc nélküli ajtószárnyak esetében



NEMEZJA

BELTÉRI FALCOS VAGY FALC NÉLKÜLI KERETES STILE AJTÓSZÁRNY



NEMEZJA 6, FEKETE ST CPL dekor, BELLA SLIM fényes sárgaréz kilincs



NEMEZJA 1



NEMEZJA 4



NEMEZJA 6



NEMEZJA 7



NEMEZJA 8



NEMEZJA 9



NEMEZJA 10



NEMEZJA 11



NEMEZJA 12



NEMEZJA 13

NEMEZJIA 14 FEKETE ST CPL fóliával és fényes sárgaréz BELLA SLIM kilinccsel



SZERKEZET

- STILE kerettechnológiával gyártott falcos vagy falc nélküli ajtószárny
- függőleges és vízszintes MDF lécek GREKO, PREMIUM, ST CPL vagy ST CPL furnérrel, AntiFinger bevonattal
- laminált fából készült függőleges keretelemek, HDF és MDF lapokkal borítva⁴⁾
- leélezett, 16 mm vastag HDF lapból készült panelek a kiválasztott GREKO, CPL vagy PREMIUM fóliával borítva
- opcionálisan felár ellenében ajtótok-szélesítő panelek, valamint korona és pilaszterek 147-149. o
- az ajtószárny önállóan lerövidíthető, részletek a 145. oldalon.

VASALAT

- három 2-csapos ezüst zsanér a falcos ajtószárnyban vízszintes irányú szabályozással
- három ezüst színű (opcionálisan felár ellenében fekete színű) rejtett zsanér a falc nélküli ajtószárnyban; a zsanér az ajtótokkal kerül szállításra és árazásra
- a falcos ajtószárnyban reteszszár, a falc nélküli ajtószárnyban kulcsos zárral, zárbetéttel, kulcs nélküli vagy fürdőszobai zárszerkezettel záródó mágneszár (opcionálisa reteszszár) ezüst színben; opcionálisan felár ellenében fekete vagy arany színű mágneszár

ÜVEGEZÉS

- alapfelszerelésként edzett 4 mm-es átlátszó vagy tejüveg, vagy felár ellenében mindkét oldalán sima felületű, VSG 221 biztonsági tejüveg vagy fekete üveg
- az üvegezés megfordítható REWERS típusúra (alapkiviteli üvegezés: AWERS)

ELÉRHETŐ MEGOLDÁSOK (150-161 oldal)

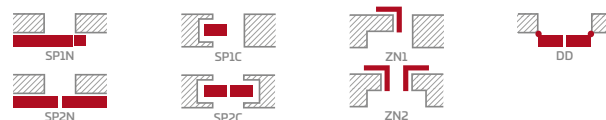

ELÉRHETŐ AJTÓSZÁRNY SZÉLESSÉGEK

60 65 70 80N⁵⁾ 80 90 100

FELÁRAS EXTRÁK

gyári furatkészítés ajtókilincsekhez (ún. osztott) szárnyal, készletben való megrendelés esetén.

rekuperációs rés (145. oldal) vagy alsó szellőzőnyílás

fautáztatú műanyag szellőzők (4 db.)

fémről készült kerek vagy négyszögletes szellőzők (4 db); felület: szálcsiszolt nikkal, patina, fehér vagy fekete

szellőzőrács (kizárólag a következő szárny szélességekhez: 80, 90, 100)

„100”-as méretű falcos és falc nélküli ajtószárny

VSG 221 ragasztott biztonsági üveg, mindkét oldalán sima felületű tejüveg vagy fekete üveg

fémről készült zsanérburkolat a falcos ajtószárnyban (szín: szálcsiszolt nikkal, patina, fényezett króm, fényezett sárgaréz, fehér és fekete);

automata küszöb²⁾

csere fekete vagy arany színű mágneszár a falc nélküli ajtószárnyak esetén

mágneses korlátozó (ütköző)²⁾
(hatféle színben kapható 145. old.)

ragasztott fából készült függőleges keretelemek⁴⁾

GREKO



PREMIUM

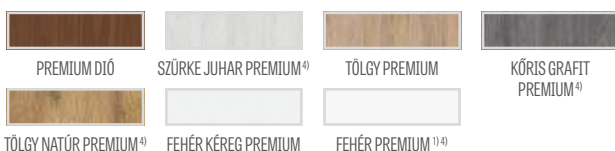

CPL



ragasztott fa keretelemek⁴⁾

¹⁾ festett hatású, sima fehér fólia

²⁾ az ütköző használata megakadályozza a automata küszöb és rekuperációs rés használatát, és fordítva

³⁾ speciális AntiFinger bevonat, mely csökkenti a szennyeződések és az ujjlenyomatok láthatóságát

⁴⁾ felár ELLENÉBEN HDF és MDF lapokkal burkolt, rétegelt ragasztott fából készült függőleges keretelemek kaphatók PREMIUM FEHÉR, TÖLGY NATÚR PREMIUM, KÓRIS GRAFIT PREMIUM, JUHAR SZÜRKE PREMIUM, TÖLGY ST CPL dekorok esetében

⁵⁾ csak a falc nélküli ajtószárnyak esetében



BUDLEJA

BELTÉRI FALCOS VAGY FALC NÉLKÜLI KERETES STILE AJTÓSZÁRNY



BUDLEJA 6, TÖLGY ST CPL dekor, fekete matt CUBE PREMIUM kilincs



BUDLEJA 1



BUDLEJA 2



BUDLEJA 3



BUDLEJA 4



BUDLEJA 5



BUDLEJA 6



BUDLEJA 7



BUDLEJA 8

BUDLEJA 1 TÖLGY ST CPL fóliával és TOPPAZ inox kilinccsel



SZERKEZET

- STILE kerettechnológiával gyártott falcos vagy falc nélküli ajtószárny
- függőleges és vízszintes MDF lécek PREMIUM, ST CPL vagy ST CPL furnérral, AntiFinger bevonattal
- laminált fából készült függőleges keretelemek, HDF és MDF lapokkal borítva⁴⁾
- nagyon széles, 35 mm vastagságú keresztléc 35 mm
- opcionálisan felár ellenében ajtótok-szélesítő panelek, valamint korona és pilaszterek 147-149. o
- az ajtószárny önállóan lerövidíthető, részletek a 145. oldalon.

VASALAT

- három 2-csapos ezüst zsanér a falcos ajtószárnyban vízszintes irányú szabályozással
- három ezüst színű (opcionálisan felár ellenében fekete színű) rejtett zsanér a falc nélküli ajtószárnyban; a zsanér az ajtótokkal kerül szállításra és árazásra
- a falcos ajtószárnyban reteszszár; a falc nélküli ajtószárnyban kulcsos zárrel, zárbetétrel, kulcs nélküli vagy fűrdősobai zárszerkezettel záródó mágneszár (opcionálisan reteszszár) ezüst színben; opcionálisan felár ellenében fekete vagy arany színű mágneszár

ÜVEGEZÉS

- alapfelszerelésként edzett 4 mm-es átlátszó vagy tejuveg, vagy felár ellenében mindkét oldalán sima felületű, VSG 221 biztonsági tejuveg vagy fekete üveg
- az üvegezés megfordítható REWERS típusúra (alapkiviteli üvegezés: AWERS)

ELÉRHETŐ MEGOLDÁSOK (150-161 oldal)

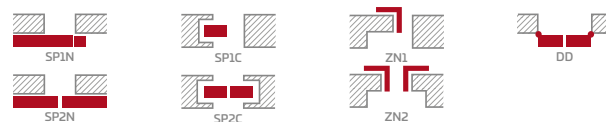

ELÉRHETŐ AJTÓSZÁRNY SZÉLESSÉGEK

60 65 70 80N⁵⁾ 80 90 100

PREMIUM

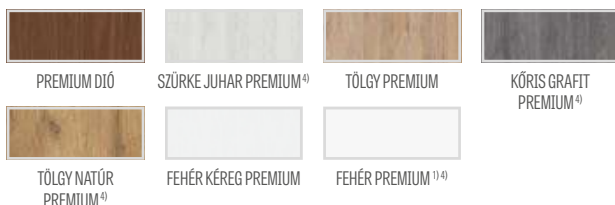

CPL

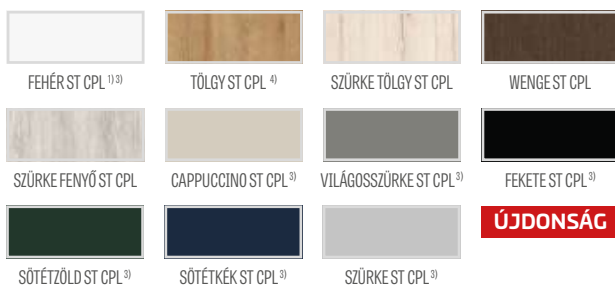

FELÁRAS EXTRÁK

gyári furatkészítés ajtókilincsekhez (ún. osztott) szárnyal, készletben való megrendelés esetén.

rekuperációs rés (145. oldal) vagy alsó szellőzőnyílás

fautánczátú műanyag szellőzők (4 db.)

fémbe készült kerek vagy négyszögletes szellőzők (4 db); felület: szálciszolt nikkal, patina, fehér vagy fekete

szellőzőrács (kizárólag a következő szárnyméretekhez: 80, 90, 100)

„100”-as méretű falcos és falc nélküli ajtószárny

VSG 221 ragasztott biztonsági üveg, mindkét oldalán sima felületű tejuveg vagy fekete üveg

fémbe készült zsanérburkolat a falcos ajtószárnyban (szín: szálciszolt nikkal, patina, fényezett króm, fényezett sárgaréz, fehér és fekete)

automata küszöb²⁾

csere fekete vagy arany színű mágneszár a falc nélküli ajtószárnyak esetén

mágneses korlátozó (ütköző)²⁾ (hatféle színben kapható 145. old.)

ragasztott fából készült függőleges keretelemek⁴⁾



ragasztott fa keretelemek⁴⁾

¹⁾ festett hatású, sima fehér fólia

²⁾ az ütköző használata megakadályozza a automata küszöb és rekuperációs rés használatát, és fordítva

³⁾ speciális AntiFinger bevonat, mely csökkenti a szennyeződések és az ujjlenyomatok láthatóságát

⁴⁾ felár ELLENÉBEN HDF és MDF lapokkal burkolt, rétegelt ragasztott fából készült függőleges keretelemek kaphatók PREMIUM FEHÉR, TÖLGY NATÚR PREMIUM, KÓRIS GRAFIT PREMIUM, JUHAR SZÜRKE PREMIUM, TÖLGY ST CPL dekorok esetében

⁵⁾ csak a falc nélküli ajtószárnyak esetében



ORCHIDEA

BELTÉRI FALCOS VAGY FALC NÉLKÜLI KERETES STILE AJTÓSZÁRNY



ORCHIDEA 4 modell FEKETE ST CPL dekorfóliával és fekete matt CUBE kilincsel



ORCHIDEA 1

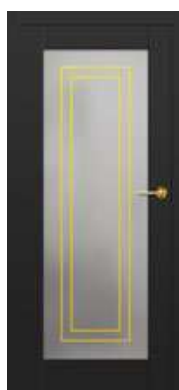

ORCHIDEA 2



ORCHIDEA 3



ORCHIDEA 4



ORCHIDEA 5



ORCHIDEA 6

ORCHIDEA 4 FEHÉR ST CPL dekorfóliával és fényes sárgaréz BELLA SLIM kilincssel, arany dísz



SZERKEZET

- STILE kerettechnológiával gyártott falcos vagy falc nélküli ajtószárny
- függőleges és vízszintes MDF lécek PREMIUM, ST CPL vagy ST CPL furnérral, AntiFinger bevonattal
- laminált fából készült függőleges keretelemek, HDF és MDF lapokkal borítva⁴⁾
- opcionálisan felár ellenében ajtótok-szélesítő panelek, valamint korona és pilaszterek 147-149. o
- az ajtószárny önállóan lerövidíthető, részletek a 145. oldalon.

VASALAT

- három 2-csapos ezüst zsanér a falcos ajtószárnyban vízszintes irányú szabályozással
- három ezüst színű (opcionálisan felár ellenében fekete színű) rejtett zsanér a falc nélküli ajtószárnyban; a zsanér az ajtótokkal kerül szállításra és árazásra
- a falcos ajtószárnyban reteszszár, a falc nélküli ajtószárnyban kulcsos zár, zárbetéttel, kulcs nélküli vagy fűrdősobai zárszerkezettel záródó mágneszár (opcionálisa reteszszár) ezüst színben; opcionálisan felár ellenében fekete vagy arany színű mágneszár

ÜVEGEZÉS

- szabványos VSG 221 matt vagy átlátszó ragasztott üveg fekete vagy arany belső díszsel

ELÉRHETŐ MEGOLDÁSOK (150-161 oldal)

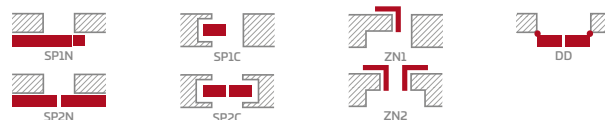

ELÉRHETŐ AJTÓSZÁRNY SZÉLESSÉGEK

60 70 80N⁵⁾ 80 90 100

FELÁRAS EXTRÁK

gyári furatkészítés ajtókilincsekhez (ún. osztott) szárnyal, készletben való megrendelés esetén.

rekuperációs rés (145. oldal) vagy alsó szellőzőnyílás

fautáztatú műanyag szellőzők (4 db.)

fémből készült kerek vagy négyszögletes szellőzők (4 db); felület: szálcsiszolt nikkal, patina, fehér vagy fekete

szellőzőrács (kizárólag a következő szárny szélességekhez: 80, 90, 100)

„100”-as méretű falcos és falc nélküli ajtószárny

fémből készült zsanérburkolat a falcos ajtószárnyban (szín: szálcsiszolt nikkal, patina, fényezett króm, fényezett sárgaréz, fehér és fekete)

automata küszöb²⁾

csere fekete vagy arany színű mágneszár a falc nélküli ajtószárnyak esetében

mágneses korlátozó (ütköző)²⁾
(hatféle színben kapható 145. old.)

ragasztott fából készült függőleges keretelemek⁴⁾

PREMIUM

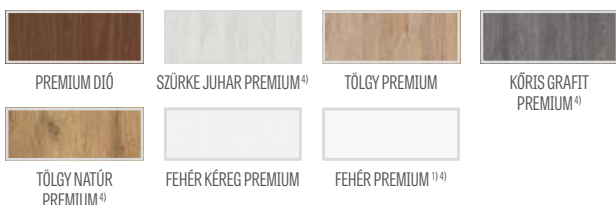

CPL



ragasztott fa keretelemek⁴⁾

¹⁾ festett hatású, sima fehér fólia

²⁾ az ütköző használata megakadályozza a automata küszöb és rekuperációs rés használatát, és fordítva

³⁾ speciális AntiFinger bevonat, mely csökkenti a szennyeződések és az ujjlenyomatok láthatóságát

⁴⁾ felár ELLENÉBEN HDF és MDF lapokkal burkolt, rétegelt ragasztott fából készült függőleges keretelemek kaphatók PREMIUM FEHÉR, TÖLGYNATÚR PREMIUM, KÓRIS GRAFIT PREMIUM, JUHAR SZÜRKE PREMIUM, TÖLGYST CPL dekorok esetében

⁵⁾ csak a falc nélküli ajtószárnyak esetében



EPIMEDIUM

BELTÉRI FALCOS VAGY FALC NÉLKÜLI KERETES STILE AJTÓSZÁRNY



EPIMEDIUM 6, dekor SZÜRKE ST CPL, VSG fekete üveg, QUANTA FIT fekete matt kilincs

SZÉLESSÉG 80



EPIMEDIUM 1^{*)}



EPIMEDIUM 2^{*)}



EPIMEDIUM 3^{*)}



EPIMEDIUM 4^{*)}



EPIMEDIUM 6^{*)}

SZÉLESSÉG 70



EPIMEDIUM 1^{*)}



EPIMEDIUM 2^{*)}



EPIMEDIUM 3^{*)}



EPIMEDIUM 4^{*)}



EPIMEDIUM 6^{*)}

^{*)} A bemutatott EPIMEDIUM ajtók csak a „80”-as és „70”-es ajtószárny-szélességre vonatkoznak.

A többi szélesség esetében az üveg és a függőleges keresztlécek egymáshoz viszonyított aránya jelentősen különbözhet, ami befolyásolhatja az ügyfél általi termékválasztást. Az egyes szélességeket bemutató ábrák megtalálhatók a www.erkado.pl weboldalon.

ÚJDONSÁG

EPTIMEDIUM 6 szürke ST CPL fóliával, fekete matt QUANTA FIT kilinccsel, fekete VSG üveggel



GREKO

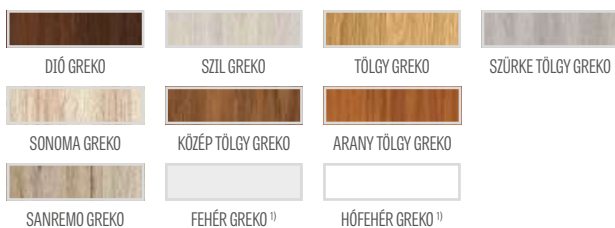

PREMIUM

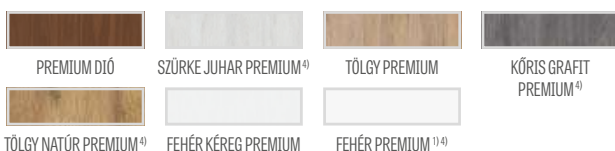

CPL



ragasztott fa keretelemek 4)

SZERKEZET

- STILE kerettechnológiával gyártott falcos vagy falc nélküli ajtószárny
- függőleges és vízszintes MDF lécek GREKO, PREMIUM, ST CP L vagy ST CPL furnérral, AntiFinger bevonattal
- laminált fából készült függőleges keretelemek, HDF és MDF lapokkal borítva 4)
- 4 mm vastag HDF lapból készült GREKO, CPL vagy PREMIUM fóliával borított betét
- vékony, hosszúkás 22 mm vastagságú keresztléc 22 mm
- opcionálisan felár ellenében ajtótok-szélesítő panelek, valamint korona és pilaszterek 147-149. o
- az ajtószárny önállóan lerövidíthető, részletek a 145. oldalon.

VASALAT

- három 2-csapos ezüst zsanér a falcos ajtószárnyban vízszintes irányú szabályozással
- három ezüst színű (opcionálisan felár ellenében fekete színű) rejtett zsanér a falc nélküli ajtószárnyban; a zsanér az ajtótokkal kerül szállításra és árazásra
- a falcos ajtószárnyban retesszár, a falc nélküli ajtószárnyban kulcsos zár, zárbetéttel, kulcs nélküli vagy fürdőszobai zárszerkezettel záródó mágneszár (opcionálisan retesszár) ezüst színben; opcionálisan felár ellenében fekete vagy arany színű mágneszár

ÜVEGEZÉS

- alapfelszerelésként edzett 4 mm-es átlátszó vagy tejüveg, vagy felár ellenében mindkét oldalán sima felületű, VSG 221 biztonsági tejüveg vagy fekete üveg
 - az üvegezés megfordítható REWERS típusúra (alapkivitelű üvegezés: AWERS)
 - változó, ajtószárny szélességétől függő üvegszélesség.
- Lásd www.erkado.pl

ELÉRHETŐ MEGOLDÁSOK (150-161 oldal)

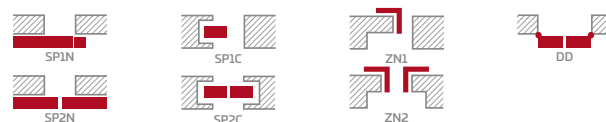

ELÉRHETŐ AJTÓSZÁRNY SZÉLESSÉGEK

60 70 80N⁵⁾ 80 90 100

FELÁRAS EXTRÁK

gyári furatkészítés ajtókilincsekhez (ún. osztott) szárnyal, készletben való megrendelés esetén.

rekuperációs rés (145. oldal) vagy alsó szellőzőnyílás

fautánczátú műanyag szellőzők (4 db.)

fémről készült kerek vagy négyszögletes szellőzők (4 db); felület: szálcsiszolt nikkal, patina, fehér vagy fekete

szellőzőrács (kizárólag a következő szárnyméretekhez: 80, 90, 100)

„100”-as méretű falcos és falc nélküli ajtószárny

VSG 221 ragasztott biztonsági üveg, mindkét oldalán sima felületű tejüveg vagy fekete üveg

fémről készült zsanérburkolat a falcos ajtószárnyban (szín: szálcsiszolt nikkal, patina, fényezett króm, fényezett sárgaréz, fehér és fekete);

automata küszöb 2)

csere fekete vagy arany színű mágneszár a falc nélküli ajtószárnyak esetén

mágneses korlátozó (ütköző) 2)
(hatféle színben kapható 145. old.)

ragasztott fából készült függőleges keretelemek 4)

¹⁾ festett hatású, sima fehér fólia

²⁾ az ütköző használata megakadályozza a automata küszöb és rekuperációs rés használatát, és fordítva

³⁾ speciális AntiFinger bevonat, mely csökkenti a szennyeződések és az ujjlenyomatok láthatóságát

⁴⁾ felár ELLENÉBEN HDF és MDF lapokkal burkolt, rétegelt ragasztott fából készült függőleges keretelemek kaphatók PREMIUM FEHÉR, TÖLGY NATÚR PREMIUM, KŐRIS GRAFIT PREMIUM, JUHAR SZÜRKE PREMIUM, TÖLGY ST CPL dekorok esetében

⁵⁾ csak a falc nélküli ajtószárnyak esetében



MAGNOLIA

BELTÉRI FALCOS VAGY FALC NÉLKÜLI KERETES STILE AJTÓSZÁRNY



MAGNOLIA 1, TÖLGY PREMIUM dekorfólia, TOPPAZ inox kilincs



MAGNOLIA 1



MAGNOLIA 2



MAGNOLIA 3



MAGNOLIA 4



MAGNOLIA 5



MAGNOLIA 6



MAGNOLIA 7



MAGNOLIA 8

MAGNOLIA 1 modell TÖLGY PREMIUM fóliával és TOPAZ inox kilincsel



GREKO			
DIO GREKO	SZIL GREKO	TOLGY GREKO	SZURKE TOLGY GREKO
SONOMA GREKO	KOZEP TOLGY GREKO	ARANY TOLGY GREKO	
SANREMO GREKO	FEHER GREKO 1)	HOFEHER GREKO 1)	
PREMIUM			
PREMIUM DIO	SZURKE JUHAR PREMIUM 4)	TOLGY PREMIUM	KORIS GRAFIT PREMIUM 4)
TOLGY NATUR PREMIUM 4)	FEHER KEREK PREMIUM	FEHER PREMIUM 1) 4)	
CPL			
FEHER ST CPL 1) 3)	TOLGY ST CPL 4)	SZURKE TOLGY ST CPL	WENGE ST CPL
SZURKE FENVŐ ST CPL	CAPPUCCINO ST CPL 3)	VILAGOSSZURKE ST CPL 3)	FEKETE ST CPL 3)
			ÚJDONSÁG
SOTETZOLD ST CPL 3)	SOTETKEK ST CPL 3)	SZURKE ST CPL 3)	



ragasztott fa keretelemek 4)

SZERKEZET

- STILE kerettechnológiával gyártott falcos vagy falc nélküli ajtószárny
- függőleges és vízszintes MDF lécek GREKO, PREMIUM, ST CP L vagy ST CPL furnérrel, AntiFinger bevonattal
- laminált fából készült függőleges keretelemek, HDF és MDF lapokkal borítva 4)
- 4 mm vastag HDF lapból készült GREKO, CPL vagy PREMIUM fóliával borított betét
- opcionálisan felár ellenében ajtótok-szélesítő panelek, valamint korona és pilaszterek 147-149. o
- az ajtózárnny önállóan lerövidíthető, részletek a 145. oldalon.

VASALAT

- három 2-csapos ezüst zsanér a falcos ajtószárnyban vízszintes irányú szabályozással
- három ezüst színű (opcionálisan felár ellenében fekete színű) rejtett zsanér a falc nélküli ajtószárnyban; a zsanér az ajtótokkal kerül szállításra és árazásra
- a falcos ajtószárnyban retesszár; a falc nélküli ajtószárnyban kulcsos zárral, zárbetéttel, kulcs nélküli vagy fűrdősobai zárszerkezettel záródó mágneszár (opcionálisa retesszár) ezüst színben; opcionálisan felár ellenében fekete vagy arany színű mágneszár

ÜVEGEZÉS

- alapfelszerelésként edzett 4 mm-es átlátszó vagy tejüveg, vagy felár ellenében mindkét oldalán sima felületű, VSG 221 biztonsági tejüveg vagy fekete üveg
- az üvegezés megfordítható REWERS típusúra (alapkivitelű üvegezés: AWERS)

ELÉRHETŐ MEGOLDÁSOK (150-161 oldal)

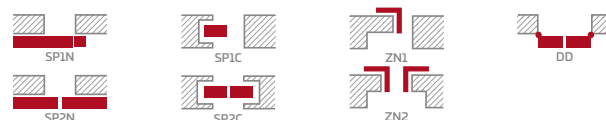

ELÉRHETŐ AJTÓSZÁRNNY SZÉLESSÉGEK

60 65 70 80N⁵⁾ 80 90 100

FELÁRAS EXTRÁK

gyári furatkészítés ajtókilincsekhez (ún. osztott) szárnnyal, készletben való megrendelés esetén.

rekuperációs rés (145. oldal) vagy alsó szellőzőnyílás

fautáztatú műanyag szellőzők (4 db.)

fémfől készült kerek vagy négyszögletes szellőzők (4 db); felület: szálcsiszolt nikkell, patina, fehér vagy fekete

szellőzőrács (kizárólag a következő szárnny szélességekhez: 80, 90, 100)

„100”-as méretű falcos és falc nélküli ajtószárny

VSG 221 ragasztott biztonsági üveg, mindkét oldalán sima felületű tejüveg vagy fekete üveg

fémfől készült zsanérburkolat a falcos ajtószárnyban (szín: szálcsiszolt nikkell, patina, fényezett króm, fényezett sárgaréz, fehér és fekete)

automata küszöb 2)

csere fekete vagy arany színű mágneszár a falc nélküli ajtószárnyak esetén

mágneses korlátozó (ütközö) 2) (hatféle színben kapható 145. old.)

ragasztott fából készült függőleges keretelemek 4)

1) festett hatású, sima fehér fólia

2) az ütközö használata megakadályozza a automata küszöb és rekuperációs rés használatát, és fordítva

3) speciális AntiFinger bevonat, mely csökkenti a szennyeződések és az ujjlenyomatok láthatóságát

4) felár ELLENÉBEN HDF és MDF lapokkal burkolt, rétegelt ragasztott fából készült függőleges keretelemek kaphatók PREMIUM FEHER, TOLGY NATUR PREMIUM, KORIS GRAFIT PREMIUM, JUHAR SZURKE PREMIUM, TOLGY ST CPL dekorok esetében

5) csak a falc nélküli ajtószárnyak esetében



ARALIA NOLINA EWODIA

BELTÉRI FALCOS VAGY FALC NÉLKÜLI KERETES STILE AJTÓSZÁRNY



ARALIA 1, FEHÉR KÉREG PREMIUM dekorfólia, fekete matt antibakteriális RUMBA kilincs



ARALIA 1²⁾



NOLINA 1



EWODIA 1²⁾



EWODIA 2²⁾



EWODIA 4²⁾

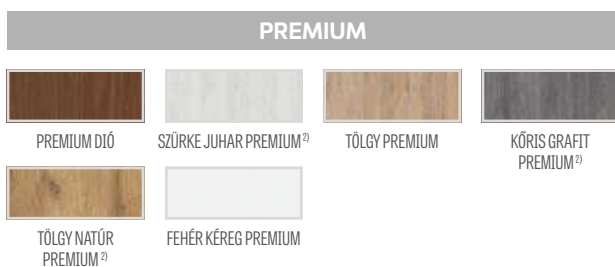

ragasztott fa keretelemek ²⁾

SZERKEZET

- STILE kerettechnológiával gyártott falcos vagy falc nélküli ajtószárny
- függőleges és vízszintes MDF keretelemek PREMIUM furnérral borítva
- laminált fából készült függőleges keretelemek, HDF és MDF lapokkal borítva ²⁾
- 16 mm vastag HDF lapból készült PREMIUM fóliával borított (függőleges erezet) betét
- opcionálisan felár ellenében ajtótok-szélesítő panelek, valamint korona és pilaszterek 147-149. o
- az ajtószárny önállóan lerövidíthető, részletek a 145. oldalon.

VASALAT

- három 2-csapos ezüst zsanér a falcos ajtószárnyban vízszintes irányú szabályozással
- három ezüst színű (opcionálisan felár ellenében fekete színű) rejtett zsanér a falc nélküli ajtószárnyban; a zsanér az ajtótokkal kerül szállításra és árazásra
- a falcos ajtószárnyban reteszszár, a falc nélküli ajtószárnyban kulcsos zár, zárbetéttel, kulcs nélküli vagy fürdőszobai zárszerkezettel záródó mágneszár (opcionálisan reteszszár) ezüst színben; opcionálisan felár ellenében fekete vagy arany színű mágneszár

ÜVEGEZÉS

- edzett 4 mm-es decormat tejuveg vagy felár ellenében mindkét oldalán sima felületű, VSG 221 biztonsági tejuveg vagy fekete üveg
- az üvegezés megfordítható REWERS típusúra (alapkiviteli üvegezés: AWERS)

ELÉRHETŐ MEGOLDÁSOK (150-161 oldal)

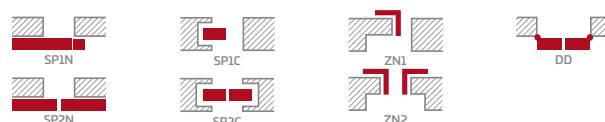

ELÉRHETŐ AJTÓSZÁRNY SZÉLESSÉGEK

60 70 80N³⁾ 80 90 100

FELÁRAS EXTRÁK

gyári furatkészítés ajtókilincsekhez (ún. osztott) szárnnyal, készletben való megrendelés esetén.

rekuperációs rés (145. oldal) vagy alsó szellőzőnyílás

fautáznatú műanyag szellőzők (4 db.)

fémről készült kerek vagy négyszögletes szellőzők (4 db); felület: szálcsiszolt nikkal, patina, fehér vagy fekete

szellőzőrács (kizárólag a következő szárnyszélességekhez: 80, 90, 100)

„100”-as méretű falcos és falc nélküli ajtószárny

VSG 221 ragasztott biztonsági üveg, mindkét oldalán sima felületű tejuveg vagy fekete üveg

fémről készült zsanérburkolat a falcos ajtószárnyban (szín: szálcsiszolt nikkal, patina, fényezett króm, fényezett sárgaréz, fehér és fekete)

automata küszöb ¹⁾

csere fekete vagy arany színű mágneszár, falc nélküli ajtószárnyak esetén

mágneses korlátozó (ütközö) ¹⁾
(hatféle színben kapható 145. old.)

ragasztott fából készült függőleges keretelemek ²⁾

¹⁾ az ütközö használata megakadályozza a automata küszöb és rekuperációs rés használatát, és fordítva

²⁾ HDF és MDF lapokkal burkolt, rétegelt ragasztott fából készült függőleges keretelemek felár ellenében az ARALIA 1, EWODIA 1, 2, 4 modellek esetében TÖLGYNATÚR PREMIUM, KÓRIS GRAFIT PREMIUM, JUHAR SZÜRKE PREMIUM dekorokhoz

³⁾ csak a falc nélküli ajtószárnyak esetében



POWOJNIK

BELTÉRI FALCOS VAGY FALC NÉLKÜLI KERETES STILE AJTÓSZÁRNY



POWOJNIK 1, SÖTÉTKÉK ST CPL fólia, MOON R SLIM kilincs



POWOJNIK 1



POWOJNIK 2



POWOJNIK 3



POWOJNIK 4



POWOJNIK 5

POWOJNIK¹, SÖTÉTKÉK ST CPL dekor, MOON R SLIM kilincs



SZERKEZET

- STILE kerettechnológiával gyártott falcos vagy falc nélküli ajtószárny
- függőleges és vízszintes MDF lécek PREMIUM, ST CPL vagy ST CPL furnérral, AntiFinger bevonattal
- laminált fából készült függőleges keretelemek, HDF és MDF lapokkal borítva⁴⁾
- 4 mm vastag HDF lapból készült PREMIUM vagy CPL fóliával borított betét
- 22 mm vastag középső keresztlécek és nagyon széles, 35 mm vastag alsó és felső keresztléc 35 mm
- opcionálisan felár ellenében ajtótok-szélesítő panelek, valamint korona és pilaszterek 147-149. o
- az ajtószárny önállóan lerövidíthető, részletek a 145. oldalon.

VASALAT

- három 2-csapos ezüst zsanér a falcos ajtószárnyban vízszintes irányú szabályozással
- három ezüst színű (opcionálisan felár ellenében fekete színű) rejtett zsanér a falc nélküli ajtószárnyban; a zsanér az ajtótokkal kerül szállításra és árazásra
- a falcos ajtószárnyban reteszár, a falc nélküli ajtószárnyban kulcsos zárral, zárbetéttel, kulcs nélküli vagy fürdőszobai zárszerkezettel záródó mágneszár (opcionálisa reteszár) ezüst színben; opcionálisan felár ellenében fekete vagy arany színű mágneszár

ÜVEGEZÉS

- alapfelszerelésként edzett 4 mm-es átlátszó vagy tejüveg, vagy felár ellenében mindkét oldalán sima felületű, VSG 221 biztonsági tejüveg vagy fekete üveg
- az üvegezés megfordítható REWERS típusúra (alapkiviteli üvegezés: AWERS)

ELÉRHETŐ MEGOLDÁSOK (150-161 oldal)

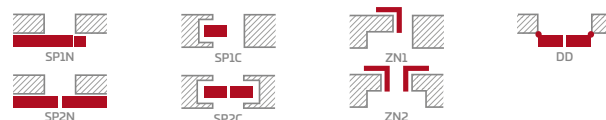

ELÉRHETŐ AJTÓSZÁRNY SZÉLESSÉGEK

60 65 70 80N⁵⁾ 80 90 100

FELÁRAS EXTRÁK

gyári furatkészítés ajtókilincsekhez (ún. osztott) szárnyal, készletben való megrendelés esetén.

rekuperációs rés (145. oldal) vagy alsó szellőzőnyílás

fautánczátó műanyag szellőzők (4 db.)

féműl készűlt kerek vagy négyűzűgletes szellűzűk (4 db.); felűlet: szűlűcsűzűlt nikkűl, patina, fehér vagy fekete

szellűzűrűrűcs (kűzűrűlűg a kűvetkűzű szűrűnűszűlűssűgűkűkű: 80, 90, 100)

„100”-as műrűtű falcos  s falc n lűkűlű ajtűszűrűnű

VSG 221 ragaszűtűt biztonsűgűlű  veg, mindkűt  daldűn sima felűletűlű tejűveg vagy fekete  veg

f m l  kűszűlűt zsan rburkolat a falcos ajtűszűrűnűban (szűn: szűlűcsűzűlt nikkűl, patina, f nyezűt  r m, f nyezűt sűrg r z, fehér  s fekete)

automata kűszűb²⁾

csere fekete vagy arany szűnű m gneszűrűra falc n lűkűlű ajtűszűrűnűk eset n

m gnesűs korl tűzű ( tűkűzű)²⁾
(hatf le szűnben kaphat  145. old.)

ragaszűtűt f b l  kűszűlűt fűggűlűges keretelemek⁴⁾

PREMIUM

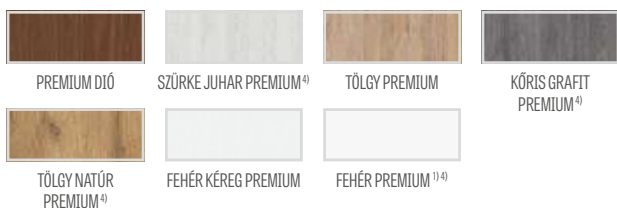

CPL

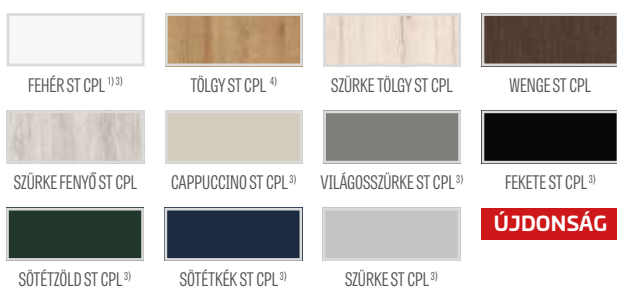

ragaszűtűt fa keretelemek⁴⁾

¹⁾ festett hatásű, sima fehér f lia

²⁾ az  tűkűzű haszn lata megakad lyozza a automata kűszűb  s rekuper ci s r s haszn lata,  s ford tva

³⁾ speci lis AntiFinger bevonat, mely cs kkenti a szennyezűd sek  s az  jjenyomatok l that s g t

⁴⁾ fel r ELLEN BEN HDF  s MDF lapokkal burkolt, r tegelt ragaszűtűt f b l  kűszűlűt fűggűlűges keretelemek kaphat k PREMIUM FEH R, T LGY NAT R PREMIUM, K RIS GRAFIT PREMIUM, JUHAR SZ RKE PREMIUM, T LGY ST CPL dekorok eset ben

⁵⁾ csak a falc n lűkűlű ajtűszűrűnűk eset ben



JUKA

BELTÉRI FALCOS VAGY FALC NÉLKÜLI KERETES STILE AJTÓSZÁRNY



JUKA 4, SÖTÉTZÖLD ST CPL dekorfólia, fényes sárgaréz BELLA kilincs



JUKA 1



JUKA 2



JUKA 3



JUKA 4



JUKA 5



JUKA 6



JUKA 7



JUKA 8

JUJKA 1 modell SÖTÉTZÖLD ST CPL fóliával és fényes sárgaréz BELLA SLIM kilincsel



GREKO

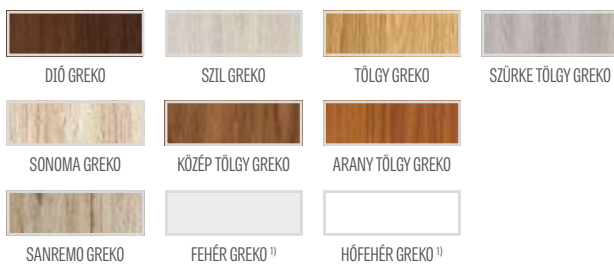

PREMIUM

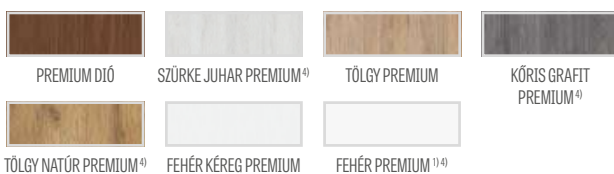

CPL



ragasztott fa keretelemek ⁴⁾

SZERKEZET

- STILE kerettechnológiával gyártott falcos vagy falc nélküli ajtószárny
- függőleges és vízszintes MDF lécek GREKO, PREMIUM, ST CP L vagy ST CPL furnérrel, AntiFinger bevonattal
- laminált fából készült függőleges keretelemek, HDF és MDF lapokkal borítva ⁴⁾
- 4 mm vastag HDF lapból készült GREKO, CPL vagy PREMIUM fóliával borított betét
- opcionálisan felár ellenében ajtótok-szélesítő panelek, valamint korona és pilaszterek 147-149. o
- az ajtózárnny önállóan lerövidíthető, részletek a 145. oldalon.

VASALAT

- három 2-csapos ezüst zsanér a falcos ajtószárnyban vízszintes irányú szabályozással
- három ezüst színű (opcionálisan felár ellenében fekete színű) rejtett zsanér a falc nélküli ajtószárnyban; a zsanér az ajtótokkal kerül szállításra és árazásra
- a falcos ajtószárnyban retesszár; a falc nélküli ajtószárnyban kulcsos zárral, zárbetéttel, kulcs nélküli vagy fűrdősobai zárszerkezettel záródó mágneszár (opcionálisa retesszár) ezüst színben; opcionálisan felár ellenében fekete vagy arany színű mágneszár

ÜVEGEZÉS

- alapfelszerelésként edzett 4 mm-es átlátszó vagy tejuveg, vagy felár ellenében mindkét oldalán sima felületű, VSG 221 biztonsági tejuveg vagy fekete üveg
- az üvegezés megfordítható REWERS típusúra (alapkivitelű üvegezés: AWERS)

ELÉRHETŐ MEGOLDÁSOK (150-161 oldal)

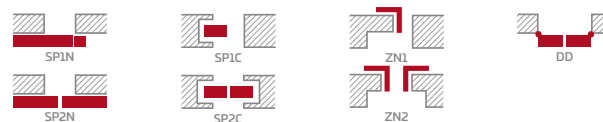

ELÉRHETŐ AJTÓSZÁRNY SZÉLESSÉGEK



FELÁRAS EXTRÁK

gyári furatkészítés ajtókilincsekhez (ún. osztott) szárnyal, készletben való megrendelés esetén.

rekuperációs rés (145. oldal) vagy alsó szellőzőnyílás

fautáztató műanyag szellőzők (4 db.)

féműl készült kerek vagy négyszögletes szellőzők (4 db.); felület: szálcsiszolt nikkal, patina, fehér vagy fekete

szellőzőrács (kizárólag a következő szárnyzélességekhez: 80, 90, 100)

„100”-as méretű falcos és falc nélküli ajtószárny

VSG 221 ragasztott biztonsági üveg, mindkét oldalán sima felületű tejuveg vagy fekete üveg

féműl készült zsanérburkolat a falcos ajtószárnyban (szín: szálcsiszolt nikkal, patina, fényezett króm, fényezett sárgaréz, fehér és fekete);

automata küszöb ²⁾

csere fekete vagy arany színű mágneszárfa falc nélküli ajtószárnyak esetén

mágneses korlátozó (ütközö) ²⁾
(hatféle színben kapható 145. old.)

ragasztott fából készült függőleges keretelemek ⁴⁾

¹⁾ festett hatású, sima fehér fólia

²⁾ az ütközö használata megakadályozza a automata küszöb és rekuperációs rés használatát, és fordítva

³⁾ speciális AntiFinger bevonat, mely csökkenti a szennyeződések és az ujjlenyomatok láthatóságát

⁴⁾ felár ELLENÉBEN HDF és MDF lapokkal burkolt, rétegelt ragasztott fából készült függőleges keretelemek kaphatók PREMIUM FEHÉR, TÖLGY NATÚR PREMIUM, KÓRIS GRAFIT PREMIUM, JUHAR SZÜRKE PREMIUM, TÖLGY ST CPL dekorok esetében

⁵⁾ csak a falc nélküli ajtószárnyak esetében



FORSYCJA

BELTÉRI FALCOS VAGY FALC NÉLKÜLI KERETES STILE AJTÓSZÁRNY



FORSYCJA 1, FEHÉR GREKO dekorfóliás ajtószárny, TÖLGY PREMIUM dekorfóliás ajtótok, BELLA SLIM fekete matt kilincs



FORSYCJA 1



FORSYCJA 2



FORSYCJA 3



FORSYCJA 4



FORSYCJA 5



FORSYCJA 6



FORSYCJA 7



FORSYCJA 8

FORSYCA 4 modell FEHÉR GREKO fóliával és fekete matt CUBE kilinccsel



GREKO

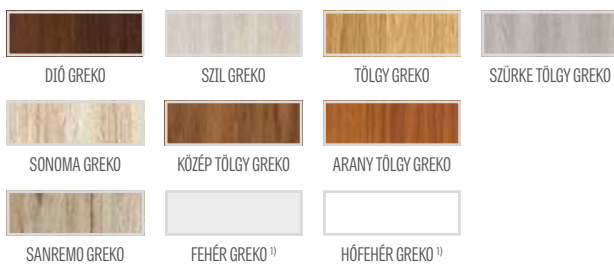

PREMIUM

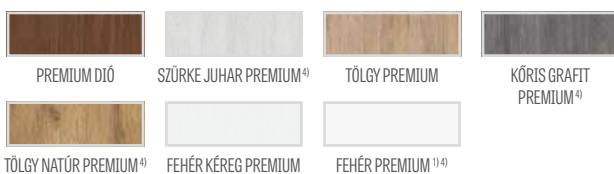

CPL



ragasztott fa keretelemek 4)

SZERKEZET

- STILE kerettechnológiával gyártott falcos vagy falc nélküli ajtószárny
- függőleges és vízszintes MDF lécek GREKO, PREMIUM, ST CP L vagy ST CPL furnérral, AntiFinger bevonattal
- laminált fából készült függőleges keretelemek, HDF és MDF lapokkal borítva 4)
- 4 mm vastag HDF lapból készült GREKO, CPL vagy PREMIUM fóliával borított betét
- opcionálisan felár ellenében ajtótok-szélesítő panelek, valamint korona és pilaszterek 147-149. o
- az ajtószárny önállóan lerövidíthető, részletek a 145. oldalon.

VASALAT

- három 2-csapos ezüst zsanér a falcos ajtószárnyban vízszintes irányú szabályozással
- három ezüst színű (opcionálisan felár ellenében fekete színű) rejtett zsanér a falc nélküli ajtószárnyban; a zsanér az ajtótokkal kerül szállításra és árazásra
- a falcos ajtószárnyban retesszár; a falc nélküli ajtószárnyban kulcsos zárral, zárbetéttel, kulcs nélküli vagy fűrdősobai zárszerkezettel záródó mágneszár (opcionálisa retesszár) ezüst színben; opcionálisan felár ellenében fekete vagy arany színű mágneszár

ÜVEGEZÉS

- alapfelszerelésként edzett 4 mm-es átlátszó vagy tejüveg, vagy felár ellenében mindkét oldalán sima felületű, VSG 221 biztonsági tejüveg vagy fekete üveg
- az üvegezés megfordítható REWERS típusúra (alapkiviteli üvegezés: AWERS)

ELÉRHETŐ MEGOLDÁSOK (150-161 oldal)

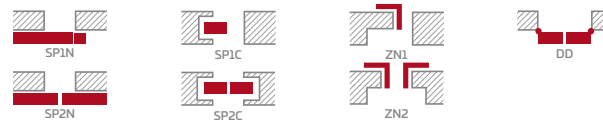

ELÉRHETŐ AJTÓSZÁRNY SZÉLESSÉGEK

60 65 70 80N⁵⁾ 80 90 100

FELÁRAS EXTRÁK

gyári furatkészítés ajtókilincsekhez (ún. osztott) szárnnyal, készletben való megrendelés esetén.

rekuperációs rés (145. oldal) vagy alsó szellőzőnyílás

fautáznatú műanyag szellőzők (4 db.)

fémből készült kerek vagy négyszögletes szellőzők (4 db); felület: szálcsiszolt nikkal, patina, fehér vagy fekete

szellőzőrács (kizárólag a következő szárnyszélességekhez: 80, 90, 100)

„100”-as méretű falcos és falc nélküli ajtószárny

VSG 221 ragasztott biztonsági üveg, mindkét oldalán sima felületű tejüveg vagy fekete üveg

fémből készült zsanérburkolat a falcos ajtószárnyban (szín: szálcsiszolt nikkal, patina, fényezett króm, fényezett sárgaréz, fehér és fekete);

automata küszöb 2)

csere fekete vagy arany színű mágneszár falc nélküli ajtószárnyak esetén

mágneses korlátozó (ütköző) 2)
(hatféle színben kapható 145. old.)

ragasztott fából készült függőleges keretelemek 4)

¹⁾ festett hatású, sima fehér fólia

²⁾ az ütköző használata megakadályozza a automata küszöb és rekuperációs rés használatát, és fordítva

³⁾ speciális AntiFinger bevonat, mely csökkenti a szennyeződések és az ujjlenyomatok láthatóságát

⁴⁾ felár ELLENÉBEN HDF és MDF lapokkal burkolt, rétegelt ragasztott fából készült függőleges keretelemek kaphatók PREMIUM FEHÉR, TÖLGY NATÚR PREMIUM, KÓRIS GRAFIT PREMIUM, JUHAR SZÜRKE PREMIUM, TÖLGY ST CPL dekorok esetében

⁵⁾ csak a falc nélküli ajtószárnyak esetében



LAWENDA

BELTÉRI FALCOS VAGY FALC NÉLKÜLI KERETES STILE AJTÓSZÁRNY



LAWENDA 7, TÖLGY GREKO dekorfólia, DECO kilincs



LAWENDA 1



LAWENDA 2



LAWENDA 3



LAWENDA 4



LAWENDA 5



LAWENDA 6



LAWENDA 7



LAWENDA 8



LAWENDA 9

LAWENDA 1 modell TÖLGY GREKO fóliával és DECO kilinccsel



GREKO

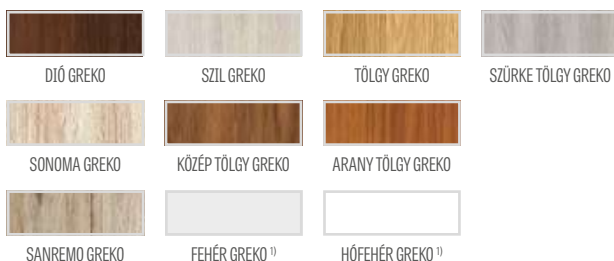

PREMIUM

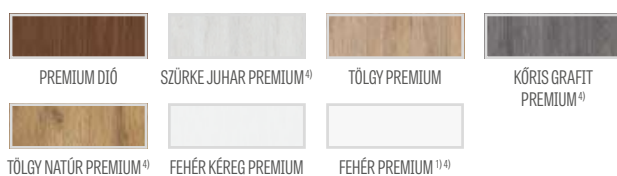

CPL



ragasztott fa keretelemek 4)

SZERKEZET

- STILE kerettechnológiával gyártott falcos vagy falc nélküli ajtószárny
- függőleges és vízszintes MDF lécek GREKO, PREMIUM, ST CP L vagy ST CPL furnérrel, AntiFinger bevonattal
- laminált fából készült függőleges keretelemek, HDF és MDF lapokkal borítva 4)
- 4 mm vastag HDF lapból készült GREKO, CPL vagy PREMIUM fóliával borított betét
- opcionálisan felár ellenében ajtótok-szélesítő panelek, valamint korona és pilaszterek 147-149. o
- az ajtószárny önállóan lerövidíthető, részletek a 145. oldalon.

VASALAT

- három 2-csapos ezüst zsanér a falcos ajtószárnyban vízszintes irányú szabályozással
- három ezüst színű (opcionálisan felár ellenében fekete színű) rejtett zsanér a falc nélküli ajtószárnyban; a zsanér az ajtótokkal kerül szállításra és árazásra
- a falcos ajtószárnyban retesszár; a falc nélküli ajtószárnyban kulcsos zárral, zárbetéttel, kulcs nélküli vagy fűrdősobai zárszerkezettel záródó mágneszár (opcionálisa retesszár) ezüst színben; opcionálisan felár ellenében fekete vagy arany színű mágneszár

ÜVEGEZÉS

- alapfelszerelésként edzett 4 mm-es átlátszó vagy tejüveg, vagy felár ellenében mindkét oldalán sima felületű, VSG 221 biztonsági tejüveg vagy fekete üveg
- az üvegezés megfordítható REWERS típusúra (alapkitelű üvegezés: AWERS)

ELÉRHETŐ MEGOLDÁSOK (150-161 oldal)

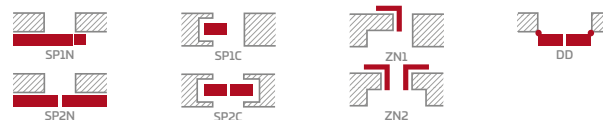

ELÉRHETŐ AJTÓSZÁRNY SZÉLESSÉGEK



FELÁRAS EXTRÁK

gyári furatkészítés ajtókilincsekhez (ún. osztott) szárnyal, készletben való megrendelés esetén.

rekuperációs rés (145. oldal) vagy alsó szellőzőnyílás

fautánczátú műanyag szellőzők (4 db.)

fémről készült kerek vagy négyszögletes szellőzők (4 db); felület: szálcsiszolt nikkal, patina, fehér vagy fekete

szellőzőrács (kizárólag a következő szárny szélességekhez: 80, 90, 100)

„100”-as méretű falcos és falc nélküli ajtószárny

VSG 221 ragasztott biztonsági üveg, mindkét oldalán sima felületű tejüveg vagy fekete üveg

fémről készült zsanérburkolat a falcos ajtószárnyban (szín: szálcsiszolt nikkal, patina, fényezett króm, fényezett sárgaréz, fehér és fekete);

automata küszöb 2)

csere fekete vagy arany színű mágneszár a falc nélküli ajtószárnyak esetén

mágneses korlátozó (ütköző) 2)
(hatféle színben kapható 145. old.)

ragasztott fából készült függőleges keretelemek 4)

1) festett hatású, sima fehér fólia

2) az ütköző használata megakadályozza a automata küszöb és rekuperációs rés használatát, és fordítva

3) speciális AntiFinger bevonat, mely csökkenti a szennyeződések és az ujjlenyomatok láthatóságát

4) felár ELLENÉBEN HDF és MDF lapokkal burkolt, rétegelt ragasztott fából készült függőleges keretelemek kaphatók PREMIUM FEHÉR, TÖLGY NATÚR PREMIUM, KÓRIS GRAFIT PREMIUM, JUHAR SZÜRKE PREMIUM, TÖLGY ST CPL dekorok esetében

5) csak a falc nélküli ajtószárnyak esetében



IRYS

BELTÉRI FALCOS VAGY FALC NÉLKÜLI KERETES STILE AJTÓSZÁRNY



IRYS 1, FEHÉR ST CPL dekorfólia, fekete matt CUBE kilincs



IRYS 1



IRYS 2



IRYS 3



IRYS 4



IRYS 5



IRYS 6



IRYS 7



IRYS 8

IRYS 1, SZÜRKE ST CPL fóliával és fekete matt QUANTA FIT kilincsel



GREKO			
DIÓ GREKO	SZIL GREKO	TÖLGY GREKO	SZÜRKE TÖLGY GREKO
SONOMA GREKO	KÖZÉP TOLGY GREKO	ARANY TOLGY GREKO	
SANREMO GREKO	FEHÉR GREKO 1)	HÓFEHÉR GREKO 1)	
PREMIUM			
PREMIUM DIÓ	SZÜRKE JUHAR PREMIUM 4)	TÖLGY PREMIUM	KÓRIS GRAFIT PREMIUM 4)
TOLGY NATÚR PREMIUM 4)	FEHÉR KÉREG PREMIUM	FEHÉR PREMIUM 1) 4)	
CPL			
FEHÉR ST CPL 1) 3)	TOLGY ST CPL 4)	SZÜRKE TOLGY ST CPL	WENGE ST CPL
SZÜRKE FENYŐ ST CPL	CAPPUCCINO ST CPL 3)	VILÁGOSSZÜRKE ST CPL 3)	FEKETE ST CPL 3)
			ÚJDONSÁG
SÖTÉTZÖLD ST CPL 3)	SÖTÉTKÉK ST CPL 3)	SZÜRKE ST CPL 3)	



ragasztott fa keretelemek 4)

SZERKEZET

- STILE kerettechnológiával gyártott falcos vagy falc nélküli ajtószárny
- függőleges és vízszintes MDF lécek GREKO, PREMIUM, ST CP L vagy ST CPL furnérrel, AntiFinger bevonattal
- laminált fából készült függőleges keretelemek, HDF és MDF lapokkal borítva 4)
- 4 mm vastag HDF lapból készült GREKO, CPL vagy PREMIUM fóliával borított betét
- opcionálisan felár ellenében ajtótok-szélesítő panelek, valamint korona és pilaszterek 147-149. o
- az ajtószárny önállóan lerövidíthető, részletek a 145. oldalon.

VASALAT

- három 2-csapos ezüst zsanér a falcos ajtószárnyban vízszintes irányú szabályozással
- három ezüst színű (opcionálisan felár ellenében fekete színű) rejtett zsanér a falc nélküli ajtószárnyban; a zsanér az ajtótokkal kerül szállításra és árazásra
- a falcos ajtószárnyban retesszár; a falc nélküli ajtószárnyban kulcsos zárral, zárbetéttel, kulcs nélküli vagy fürdőszobai zárszerkezettel záródó mágneszár (opcionálisan retesszár) ezüst színben; opcionálisan felár ellenében fekete vagy arany színű mágneszár

ÜVEGEZÉS

- alapfelszerelésként edzett 4 mm-es átlátszó vagy tejüveg, vagy felár ellenében mindkét oldalán sima felületű, VSG 221 biztonsági tejüveg vagy fekete üveg
- az üvegezés megfordítható REWERS típusúra (alapkiviteli üvegezés: AWERS)

ELÉRHETŐ MEGOLDÁSOK (150-161 oldal)

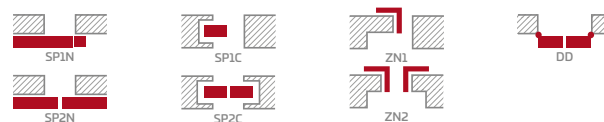

ELÉRHETŐ AJTÓSZÁRNY SZÉLESSÉGEK

60 65 70 80N⁵⁾ 80 90 100

FELÁRAS EXTRÁK

gyári furatkészítés ajtókilincsekhez (ún. osztott) szárnyal, készletben való megrendelés esetén.

rekuperációs rés (145. oldal) vagy alsó szellőzőnyílás

fautánczátú műanyag szellőzők (4 db.)

fémből készült kerek vagy négyszögletes szellőzők (4 db); felület: szálcsiszolt nikkal, patina, fehér vagy fekete

szellőzőrács (kizárólag a következő szárnyzélességekhez: 80, 90, 100)

„100”-as méretű falcos és falc nélküli ajtószárny

VSG 221 ragasztott biztonsági üveg, mindkét oldalán sima felületű tejüveg vagy fekete üveg

fémről készült zsanérburkolat a falcos ajtószárnyban (szín: szálcsiszolt nikkal, patina, fényezett króm, fényezett sárgaréz, fehér és fekete)

automata küszöb 2)

csere fekete vagy arany színű mágneszár falc nélküli ajtószárnyak esetében

mágneses korlátozó (ütköző) 2)
(hatféle színben kapható 145. old.)

ragasztott fából készült függőleges keretelemek 4)

1) festett hatású, sima fehér fólia

2) az ütköző használata megakadályozza a automata küszöb és rekuperációs rés használatát, és fordítva

3) speciális AntiFinger bevonat, mely csökkenti a szennyeződések és az ujjlenyomatok láthatóságát

4) felár ELLENÉBEN HDF és MDF lapokkal burkolt, rétegelt ragasztott fából készült függőleges keretelemek kaphatók PREMIUM FEHÉR, TÖLGY NATÚR PREMIUM, KÓRIS GRAFIT PREMIUM, JUHAR SZÜRKE PREMIUM, TÖLGY ST CPL dekorok esetében

5) csak a falc nélküli ajtószárnyak esetében



DAGLEZJA

BELTÉRI FALCOS VAGY FALC NÉLKÜLI KERETES STILE AJTÓSZÁRNY



DAGLEZJA 1, SZÜRKE FENYŐ ST CPL dekorfólia, fekete matt QUANTA FIT kilincs



DAGLEZJA 1



DAGLEZJA 2



DAGLEZJA 3



DAGLEZJA 4



DAGLEZJA 5



DAGLEZJA 6



DAGLEZJA 7



DAGLEZJA 8

DAGLEZJA 6 model|SZÜRKE FENYŐ ST CPL fóliával és fekete matt QUANTA FIT kilincsel



GREKO			
DIÓ GREKO	SZIL GREKO	TÖLGY GREKO	SZÜRKE TÖLGY GREKO
SONOMA GREKO	KÖZÉP TÖLGY GREKO	FEHÉR GREKO 1)	HÓFEHÉR GREKO 1)
PREMIUM			
PREMIUM DIÓ	SZÜRKE JUHAR PREMIUM 4)	TÖLGY PREMIUM	KÓRIS GRAFIT PREMIUM 4)
TÖLGY NATÚR PREMIUM 4)	FEHÉR KÉREG PREMIUM	FEHÉR PREMIUM 1) 4)	
CPL			
FEHÉR ST CPL 1) 3)	TÖLGY ST CPL 4)	SZÜRKE TÖLGY ST CPL	WENGE ST CPL
SZÜRKE FENYŐ ST CPL	CAPPUCCINO ST CPL 3)	VILÁGOSSZÜRKE ST CPL 3)	FEKETE ST CPL 3)
			ÚJDONSÁG
SÖTÉTZÖLD ST CPL 3)	SÖTÉTKÉK ST CPL 3)	SZÜRKE ST CPL 3)	



ragasztott fa keretelemek 4)

SZERKEZET

- STILE kerettechnológiával gyártott falcos vagy falc nélküli ajtószárny
- függőleges és vízszintes MDF lécek GREKO, PREMIUM, ST CP L vagy ST CPL furnérral, AntiFinger bevonattal
- laminált fából készült függőleges keretelemek, HDF és MDF lapokkal borítva 4)
- 4 mm vastag HDF lapból készült GREKO, CPL vagy PREMIUM fóliával borított betét
- nagyon széles keresztléc
- opcionálisan felár ellenében ajtótok-szélesítő panelek, valamint korona és pilaszterek 147-149. o
- az ajtószárny önállóan lerövidíthető, részletek a 145. oldalon.

VASALAT

- három 2-csapos ezüst zsanér a falcos ajtószárnyban vízszintes irányú szabályozással
- három ezüst színű (opcionálisan felár ellenében fekete színű) rejtett zsanér a falc nélküli ajtószárnyban; a zsanér az ajtótokkal kerül szállításra és árazásra
- a falcos ajtószárnyban reteszszár, a falc nélküli ajtószárnyban kulcsos zár, zárbetéttel, kulcs nélküli vagy fürdőszobai zárszerkezettel záródó mágneszár (opcionálisa reteszszár) ezüst színben; opcionálisan felár ellenében fekete vagy arany színű mágneszár

ÜVEGEZÉS

- alapfelszerelésként edzett 4 mm-es átlátszó vagy tejüveg, vagy felár ellenében mindkét oldalán sima felületű, VSG 221 biztonsági tejüveg vagy fekete üveg
- az üvegezés megfordítható REWERS típusúra (alapkiviteli üvegezés: AWERS)

ELÉRHETŐ MEGOLDÁSOK (150-161 oldal)

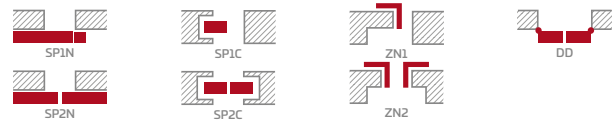

ELÉRHETŐ AJTÓSZÁRNY SZÉLESSÉGEK

60 65 70 80N⁵⁾ 80 90 100

FELÁRAS EXTRÁK

gyári furatkészítés ajtókilincsekhez (ún. osztott) szárnyal, készletben való megrendelés esetén.

rekuperációs rés (145. oldal) vagy alsó szellőzőnyílás

fautánczátú műanyag szellőzők (4 db.)

fémről készült kerek vagy négyszögletes szellőzők (4 db); felület: szálcsiszolt nikkal, patina, fehér vagy fekete

szellőzőrács (kizárólag a következő szárny szélességekhez: 80, 90, 100)

„100”-as méretű falcos és falc nélküli ajtószárny

VSG 221 ragasztott biztonsági üveg, mindkét oldalán sima felületű tejüveg vagy fekete üveg

fémről készült zsanérburkolat a falcos ajtószárnyban

(szín: szálcsiszolt nikkal, patina, fényezett króm, fényezett sárgaréz, fehér és fekete)

automata küszöb 2)

csere fekete vagy arany színű mágneszár falc nélküli ajtószárnyak esetén

mágneses korlátozó (ütköző) 2)

(hatféle színben kapható 145. old.)

ragasztott fából készült függőleges keretelemek 4)

1) festett hatású, sima fehér fólia

2) az ütköző használata megakadályozza a automata küszöb és rekuperációs rés használatát, és fordítva

3) speciális AntiFinger bevonat, mely csökkenti a szennyeződések és az ujjlenyomatok láthatóságát

4) felár ELLENÉBEN HDF és MDF lapokkal burkolt, rétegelt ragasztott fából készült függőleges keretelemek kaphatók PREMIUM FEHÉR, TÖLGY NATÚR PREMIUM, KÓRIS GRAFIT PREMIUM, JUHAR SZÜRKE PREMIUM, TÖLGY ST CPL dekorok esetében

5) csak a falc nélküli ajtószárnyak esetében



FREZJA

BELTÉRI FALCOS VAGY FALC NÉLKÜLI KERETES STILE AJTÓSZÁRNY



FREZJA 1, VILÁGOSSZÜRKE ST CPL dekorfólia, VSG fekete üveg, QUANTA FIT fekete matt kilincs



FREZJA 1



FREZJA 2



FREZJA 3



FREZJA 4



FREZJA 2



FREZJA 4



FREZJA 6



FREZJA 5



FREZJA 6



FREZJA 7³⁾



FREZJA 8²⁾



FREZJA 8
alsó szellőzőnyílás

²⁾ FREZJA 8 – 8 mm vastag üveg

³⁾ FREZJA 7 - csak tükörrel ellátott modell másik oldal - adott dekorral furnézott lemez.

Awers - tükör a zsanérok oldalán (ahogy a képen is látható)

FREZJA 1 model VILÁGOSSZÜRKE ST CPL fóliával és fekete matt QUANTA FIT kilincsel



SZERKEZET

- STILE kerettechnológiával gyártott falcos vagy falc nélküli ajtószárny
- függőleges és vízszintes MDF lécek GREKO, PREMIUM, ST CP L vagy ST CPL furnérral, AntiFinger bevonattal
- laminált fából készült függőleges keretelemek, HDF és MDF lapokkal borítva⁶⁾
- 16 mm vastag HDF panelek (a FREZJA 2 és 6 típusnál 4 mm-es betét is) GREKO, CPL vagy PREMIUM fóliával, a FREZJA 7 típus csak tükörrel kapható
- opcionálisan felár ellenében ajtótok-szélesítő panelek, valamint korona és pilaszterek 147-149. o
- az ajtószárny önállóan lerövidíthető, részletek a 145. oldalon.

VASALAT

- három 2-csapos ezüst zsanér a falcos ajtószárnyban vízszintes irányú szabályozással
- három ezüst színű (opcionálisan felár ellenében fekete színű) rejtett zsanér a falc nélküli ajtószárnyban; a zsanér az ajtótokkal kerül szállításra és árazásra
- a falcos ajtószárnyban reteszár; a falc nélküli ajtószárnyban kulcsos zár, zárbetéttel, kulcs nélküli vagy fürdőszobai zárszerkezettel záródó mágneszár (opcionálisa reteszár) ezüst színben; opcionálisan felár ellenében fekete vagy arany színű mágneszár

ÜVEGEZÉS

- alapfelszerelésként 4 mm-es edzett átlátszó üveg vagy egyik oldalon tükör (csak Frezja 7), vagy felár ellenében mindkét oldalán sima felületű, VSG 221 biztonsági tejüveg vagy fekete üveg (nem vonatkozik a Frezja 7, 8 típusokra)
- az üvegezés megfordítható REWERS típusúra (alapkitelű üvegezés: AWERS)
- - állandó üvegszélesség; FREZJA 1 - 140 mm; FREZJA 5 - 70 mm

GREKO			
DIÓ GREKO	SZIL GREKO	TÖLGY GREKO	SZÜRKE TÖLGY GREKO
SONOMA GREKO	KÖZÉP TÖLGY GREKO	FEHÉR GREKO ¹⁾	HŐFEHÉR GREKO ¹⁾
PREMIUM			
PREMIUM DIÓ	SZÜRKE JUHAR PREMIUM ³⁾	TÖLGY PREMIUM	KÖRIS GRAFIT PREMIUM ⁶⁾
TÖLGY NATÚR PREMIUM ⁶⁾	FEHÉR KÉREG PREMIUM	FEHÉR PREMIUM ^{1) 6)}	
CPL			
FEHÉR ST CPL ^{1) 5)}	TÖLGY ST CPL ⁶⁾	SZÜRKE TÖLGY ST CPL	WENGE ST CPL
SZÜRKE FENYŐ ST CPL	CAPPUCCINO ST CPL ⁵⁾	VILÁGOSSZÜRKE ST CPL ⁵⁾	FEKETE ST CPL ⁵⁾
			ÚJDONSÁG
SÖTÉTZÖLD ST CPL ⁵⁾	SÖTÉTKÉK ST CPL ⁵⁾	SZÜRKE ST CPL ⁵⁾	



ragasztott fa keretelemek⁶⁾

ELÉRHETŐ MEGOLDÁSOK³⁾ (150-161 oldal)

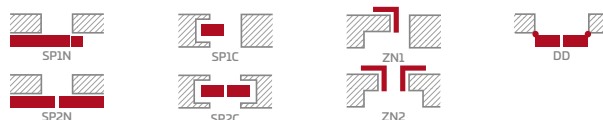

ELÉRHETŐ AJTÓSZÁRNY SZÉLESSÉGEK

60 65 70 80N⁷⁾ 80 90 100

FELÁRAS EXTRÁK

gyári furatkészítés ajtókilincsekhez (ún. osztott) szárnyal, készletben való megrendelés esetén.

rekuperációs rés (145. oldal) vagy alsó szellőzőnyílás

fautáztatú műanyag szellőzők (4 db.)²⁾

Féműl készült kerek vagy négyszögletes²⁾ (4 db.); felület: szálcsiszolt nikkell, patina, fehér vagy fekete

szellőzőrács²⁾ (kizárólag a következő szárnyszélességekhez: 80, 90, 100)

„100”-as méretű falcos és falc nélküli ajtószárny

VSG 221 ragasztott biztonsági üveg, mindkét oldalán sima felületű tejüveg vagy fekete üveg

féműl készült zsanérburkolat a falcos ajtószárnyban (szín: szálcsiszolt nikkell, patina, fényezett króm, fényezett sárgaré, fehér és fekete);

automata küszöb⁴⁾ (FREZJA 8 nem kapható)

csere fekete vagy arany színű mágneszár a falc nélküli ajtószárnyak esetén

mágneses korlátozó (ütközö)⁴⁾ (hatféle színben kapható 145. old.)

ragasztott fából készült függőleges keretelemek⁶⁾

¹⁾ festett hatású, sima fehér fólia

²⁾ FREZJA 8 esetében nem kapható

³⁾ a FREZJA 8 nem kapható tolóajtó-rendszerekben

⁴⁾ az ütközö használata megakadályozza a automata küszöb és rekuperációs rés használatát, és fordítva

⁵⁾ speciális AntiFinger bevonat, mely csökkenti a szennyeződések és az ujjlenyomatok láthatóságát

⁶⁾ felár ELLENBEN HDF és MDF lapokkal burkolt, rétegelt ragasztott fából készült függőleges keretelemek kaphatók PREMIUM FEHÉR, TÖLGY NATÚR PREMIUM, KÖRIS GRAFIT PREMIUM, JUHAR SZÜRKE PREMIUM, TÖLGY ST CPL dekorok esetében

⁷⁾ csak a falc nélküli ajtószárnyak esetében



DEBECJA

BELTÉRI FALCOS VAGY FALC NÉLKÜLI KERETES STILE AJTÓSZÁRNY



DEBECJA 1, CAPPUCINO ST CPL dekorfólia, fényes sárgaréz BELLA SLIM kerek kilincs



DEBECJA 1



DEBECJA 2



DEBECJA 3



DEBECJA 4



DEBECJA 5



DEBECJA 6



DEBECJA 7

DEBECIA 7 CAPPUCCINO ST CPL fóliával és fényes sárgaréz BELLA SLIM kilinccsel



GREKO

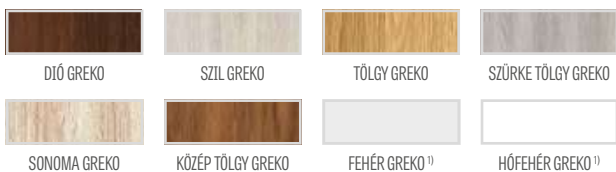

PREMIUM

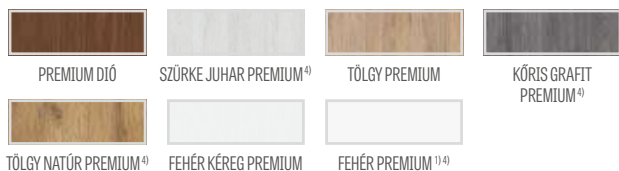

CPL



ragasztott fa keretelemek⁴⁾

SZERKEZET

- STILE kerettechnológiával gyártott falcos vagy falc nélküli ajtószárny
- függőleges és vízszintes MDF lécek GREKO, PREMIUM, ST CP L vagy ST CPL furnérrel, AntiFinger bevonattal
- laminált fából készült függőleges keretelemek, HDF és MDF lapokkal borítva⁴⁾
- 4 mm vastag HDF lapból készült GREKO, CPL vagy PREMIUM fóliával borított betét
- nagyon széles keresztléc
- opcionálisan felár ellenében ajtótok-szélesítő panelek, valamint korona és pilaszterek 147-149. o
- az ajtószárny önállóan lerövidíthető, részletek a 145. oldalon.

VASALAT

- három 2-csapos ezüst zsanér a falcos ajtószárnyban vízszintes irányú szabályozással
- három ezüst színű (opcionálisan felár ellenében fekete színű) rejtett zsanér a falc nélküli ajtószárnyban; a zsanér az ajtótokkal kerül szállításra és árazásra
- a falcos ajtószárnyban retesszár; a falc nélküli ajtószárnyban kulcsos zárral, zárbetéttel, kulcs nélküli vagy fürdőszobai zárszerkezettel záródó mágneszár (opcionálisa retesszár) ezüst színben; opcionálisan felár ellenében fekete vagy arany színű mágneszár

ÜVEGEZÉS

- alapfelszerelésként edzett 4 mm-es átlátszó vagy tejjüveg, vagy felár ellenében mindkét oldalán sima felületű, VSG 221 biztonsági tejjüveg vagy fekete üveg
- az üvegezés megfordítható REWERS típusúra (alapkivételü üvegezés: AWERS)

ELÉRHETŐ MEGOLDÁSOK (150-161 oldal)

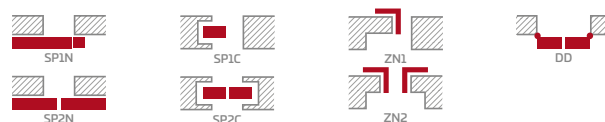

ELÉRHETŐ AJTÓSZÁRNY SZÉLESSÉGEK



FELÁRAS EXTRÁK

gyári furatkészítés ajtókilincsekhez (ún. osztott) szárnyal, készletben való megrendelés esetén.

rekuperációs rés (145. oldal) vagy alsó szellőzőnyílás

fautáztatú műanyag szellőzők (4 db.)

fémről készült kerek vagy négyszögletes szellőzők (4 db); felület: szálcsiszolt nikkal, patina, fehér vagy fekete

szellőzőrács (kizárólag a következő szárny szélességekhez: 80, 90, 100)

„100”-as méretű falcos és falc nélküli ajtószárny

VSG 221 ragasztott biztonsági üveg, mindkét oldalán sima felületű tejjüveg vagy fekete üveg

fémről készült zsanérburkolat a falcos ajtószárnyban (szín: szálcsiszolt nikkal, patina, fényezett króm, fényezett sárgaréz, fehér és fekete)

automata küszöb²⁾

csere fekete vagy arany színű mágneszár a falc nélküli ajtószárnyak esetén

mágneses korlátozó (ütköző)²⁾ (hatféle színben kapható 145. old.)

ragasztott fából készült függőleges keretelemek⁴⁾

¹⁾ festett hatású, sima fehér fólia

²⁾ az ütköző használata megakadályozza a automata küszöb és rekuperációs rés használatát, és fordítva

³⁾ speciális AntiFinger bevonat, mely csökkenti a szennyeződések és az ujjlenyomatok láthatóságát

⁴⁾ felár ELLENÉBEN HDF és MDF lapokkal burkolt, rétegelt ragasztott fából készült függőleges keretelemek kaphatók PREMIUM FEHÉR, TÖLGY NATÚR PREMIUM, KÓRIS GRAFIT PREMIUM, JUHAR SZÜRKE PREMIUM, TÖLGY ST CPL dekorok esetében

⁵⁾ csak a falc nélküli ajtószárnyak esetében



SURMIA

BELTÉRI FALCOS VAGY FALC NÉLKÜLI KERETES STILE AJTÓSZÁRNY



SURMIA 1, WENGE ST CPL dekorfólia, matt szálcsiszolt króm CUBE kilincs



SURMIA 1



SURMIA 2



SURMIA 3



SURMIA 4

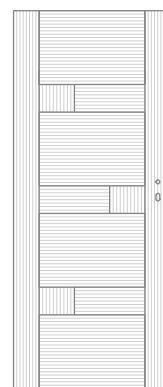

EREZET IRÁNYA 1

SURMIA 4 modell WENGE ST CPL fóliával és matt szálcsiszolt króm CUBE kilinccsel



SZERKEZET

- STILE kerettechnológiával gyártott falcos vagy falc nélküli ajtószárny
- függőleges és vízszintes MDF lécek PREMIUM, ST CPL vagy ST CPL furnérral, AntiFinger bevonattal
- laminált fából készült függőleges keretelemek, HDF és MDF lapokkal borítva⁴⁾
- 22 mm és 4 mm vastag HDF lapból készült PREMIUM vagy CPL fóliával borított betét
- nagyon széles, 35 mm vastagságú keresztléc
- opcionálisan felár ellenében ajtótok-szélesítő panelek, valamint korona és pilaszterek 147-149. o
- az ajtószárny önállóan lerövidíthető, részletek a 145. oldalon.

VASALAT

- három 2-csapos ezüst zsanér a falcos ajtószárnyban vízszintes irányú szabályozással
- három ezüst színű (opcionálisan felár ellenében fekete színű) rejtett zsanér a falc nélküli ajtószárnyban; a zsanér az ajtótokkal kerül szállításra és árazásra
- a falcos ajtószárnyban reteszszár, a falc nélküli ajtószárnyban kulcsos zár, zárbetéttel, kulcs nélküli vagy fürdőszobai zárszerkezettel záródó mágneszár (opcionálisan reteszszár) ezüst színben; opcionálisan felár ellenében fekete vagy arany színű mágneszár

ÜVEGEZÉS

- alapfelszerelésként edzett 4 mm-es átlátszó vagy tejtüveg, vagy felár ellenében mindkét oldalán sima felületű, VSG 221 biztonsági tejtüveg vagy fekete üveg
- az üvegezés megfordítható REWERS típusúra (alapkiviteli üvegezés: AWERS)

ELÉRHETŐ MEGOLDÁSOK (150-161 oldal)

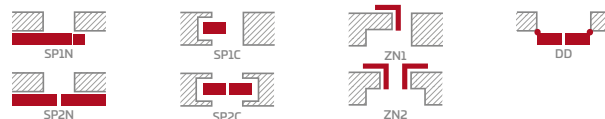

ELÉRHETŐ AJTÓSZÁRNY SZÉLESSÉGEK

60 65 70 80N⁵⁾ 80 90 100

FELÁRAS EXTRÁK

gyári furatkészítés ajtókilincsekhez (ún. osztott) szárnnyal, készletben való megrendelés esetén.

rekuperációs rés (145. oldal) vagy alsó szellőzőnyílás

fautánczátú műanyag szellőzők (4 db.)

fémről készült kerek vagy négyszögletes szellőzők (4 db); felület: szálcsiszolt nikkal, patina, fehér vagy fekete

szellőzőrács (kizárólag a következő szárnyszélességekhez: 80, 90, 100)

„100”-as méretű falcos és falc nélküli ajtószárny

VSG 221 ragasztott biztonsági üveg, mindkét oldalán sima felületű tejtüveg vagy fekete üveg

fémről készült zsanérburkolat a falcos ajtószárnyban (szín: szálcsiszolt nikkal, patina, fényezett króm, fényezett sárgaréz, fehér és fekete)

automata küszöb²⁾

csere fekete vagy arany színű mágneszár a falc nélküli ajtószárnyak esetén

mágneses korlátozó (ütköző)²⁾
(hatféle színben kapható 145. old.)

ragasztott fából készült függőleges keretelemek⁴⁾

PREMIUM

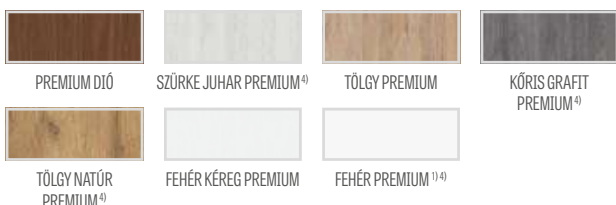

CPL



ragasztott fa keretelemek⁴⁾

¹⁾ festett hatású, sima fehér fólia

²⁾ az ütköző használata megakadályozza a automata küszöb és rekuperációs rés használatát, és fordítva

³⁾ speciális AntiFinger bevonat, mely csökkenti a szennyeződések és az ujjlenyomatok láthatóságát

⁴⁾ felár ELLENÉBEN HDF és MDF lapokkal burkolt, rétegelt ragasztott fából készült függőleges keretelemek kaphatók PREMIUM FEHÉR, TÖLGY NATÚR PREMIUM, KŐRIS GRAFIT PREMIUM, JUHAR SZÜRKE PREMIUM, TÖLGY ST CPL dekorok esetében

⁵⁾ csak a falc nélküli ajtószárnyak esetében



BERBERYS

BELTÉRI FALCOS VAGY FALC NÉLKÜLI KERETES STILE AJTÓSZÁRNY



BERBERYS 1, DÍÓ PREMIUM dekorfólia, matt szálcsiszolt króm CUBE kilincs



BERBERYS 1



BERBERYS 2



BERBERYS 3



BERBERYS 4



BERBERYS 5



BERBERYS 6



BERBERYS 7



BERBERYS 8

BERBERYS 1, DIÓ PREMIUM fóliával és matt szálcsiszolt króm CUBE kilinccsel



GREKO			
DIÓ GREKO	SZIL GREKO	TÖLGY GREKO	SZÜRKE TÖLGY GREKO
SONOMA GREKO	KÖZÉP TÖLGY GREKO	ARANY TÖLGY GREKO	
SANREMO GREKO	FEHÉR GREKO 1)	HÓFEHÉR GREKO 1)	
PREMIUM			
PREMIUM DIÓ	SZÜRKE JUHAR PREMIUM 4)	TÖLGY PREMIUM	KÓRIS GRAFIT PREMIUM 4)
TÖLGY NATÚR PREMIUM 4)	FEHÉR KÉREG PREMIUM	FEHÉR PREMIUM 1) 4)	
CPL			
FEHÉR ST CPL 1) 3)	TÖLGY ST CPL 4)	SZÜRKE TÖLGY ST CPL	WENGE ST CPL
SZÜRKE FENYŐ ST CPL	CAPPUCCINO ST CPL 3)	VILÁGOSSZÜRKE ST CPL 3)	FEKETE ST CPL 3)
			ÚJDONSÁG
SÖTÉTZÖLD ST CPL 3)	SÖTÉTKÉK ST CPL 3)	SZÜRKE ST CPL 3)	



ragasztott fa keretelemek 4)

SZERKEZET

- STILE kerettechnológiával gyártott falcos vagy falc nélküli ajtószárny
- függőleges és vízszintes MDF lécek GREKO, PREMIUM, ST CP L vagy ST CPL furnérral, AntiFinger bevonattal
- laminált fából készült függőleges keretelemek, HDF és MDF lapokkal borítva 4)
- 4 mm vastag HDF lapból készült GREKO, CPL vagy PREMIUM fóliával borított betét
- Kétfélt felületű alumínium betétek
- opcionálisan felár ellenében ajtótok-szélesítő panelek, valamint korona és pilaszterek 147-149. o
- az ajtószárny önállóan lerövidíthető, részletek a 145. oldalon.

VASALAT

- három 2-csapos ezüst zsanér a falcos ajtószárnyban vízszintes irányú szabályozással
- három ezüst színű (opcionálisan felár ellenében fekete színű) rejtett zsanér a falc nélküli ajtószárnyban; a zsanér az ajtótokkal kerül szállításra és árazásra
- a falcos ajtószárnyban reteszár; a falc nélküli ajtószárnyban kulcsos zár, zárbetéttel, kulcs nélküli vagy fürdőszobai zárszerkezettel záródó mágneszár (opcionálisa reteszár) ezüst színben; opcionálisan felár ellenében fekete vagy arany színű mágneszár

ÜVEGEZÉS

- alapfelszerelésként edzett 4 mm-es átlátszó vagy tejtüveg, vagy felár ellenében mindkét oldalán sima felületű, VSG 221 biztonsági tejtüveg vagy fekete üveg
- az üvegezés megfordítható REWERS típusúra (alapkivételű üvegezés: AWERS)

ELÉRHETŐ MEGOLDÁSOK (150-161 oldal)

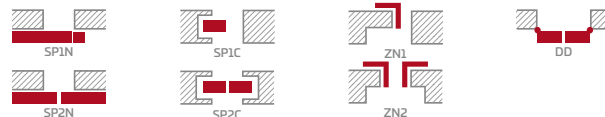

ELÉRHETŐ AJTÓSZÁRNY SZÉLESSÉGEK

60 65 70 80N⁵⁾ 80 90 100

FELÁRAS EXTRÁK

gyári furatkészítés ajtókilincsekhez (ún. osztott) szárnyal, készletben való megrendelés esetén.

rekuperációs rés (145. oldal) vagy alsó szellőzőnyílás

fautáztatú műanyag szellőzők (4 db.)

fémből készült kerek vagy négyszögletes szellőzők (4 db); felület: szálcsiszolt nikkal, patina, fehér vagy fekete

szellőzőrács (kizárólag a következő szárny szélességekhez: 80, 90, 100)

„100”-as méretű falcos és falc nélküli ajtószárny

VSG 221 ragasztott biztonsági üveg, mindkét oldalán sima felületű tejtüveg vagy fekete üveg

fémből készült zsanérburkolat a falcos ajtószárnyban (szín: szálcsiszolt nikkal, patina, fényezett króm, fényezett sárgaréz, fehér és fekete)

automata küszöb 2)

csere fekete vagy arany színű mágneszár a falc nélküli ajtószárnyak esetén

mágneses korlátozó (ütközö) 2)
(hatféle színben kapható 145. old.)

ragasztott fából készült függőleges keretelemek 4)

1) festett hatású, sima fehér fólia

2) az ütközö használata megakadályozza a automata küszöb és rekuperációs rés használatát, és fordítva

3) speciális AntiFinger bevonat, mely csökkenti a szennyeződések és az ujjlenyomatok láthatóságát

4) felár ELLENÉBEN HDF és MDF lapokkal burkolt, rétegelt ragasztott fából készült függőleges keretelemek kaphatók PREMIUM FEHÉR, TÖLGY NATÚR PREMIUM, KÓRIS GRAFIT PREMIUM, JUHAR SZÜRKE PREMIUM, TÖLGY ST CPL dekorok esetében

5) csak a falc nélküli ajtószárnyak esetében



FLOKS

BELTÉRI FALCOS VAGY FALC NÉLKÜLI KERETES STILE AJTÓSZÁRNY



FLOKS 8, TÖLGY ST CPL dekorfólia, matt szálcsiszolt króm CUBE kilincs



FLOKS 1



FLOKS 2



FLOKS 3



FLOKS 4



FLOKS 5



FLOKS 6



FLOKS 7



FLOKS 8

FLOKS 1 modell TÖLGY ST CPL fóliával és matt szálcsiszolt króm CUBE kilinccsel



GREKO

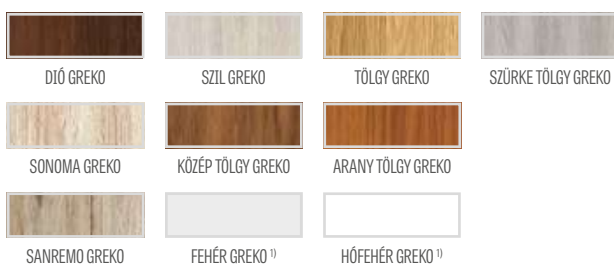

PREMIUM

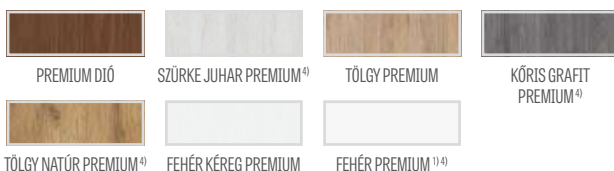

CPL



ragasztott fa keretelemek 4)

SZERKEZET

- STILE kerettechnológiával gyártott falcos vagy falc nélküli ajtószárny
- függőleges és vízszintes MDF lécek GREKO, PREMIUM, ST CP L vagy ST CPL furnérrel, AntiFinger bevonattal
- laminált fából készült függőleges keretelemek, HDF és MDF lapokkal borítva 4)
- 4 mm vastag HDF lapból készült GREKO, CPL vagy PREMIUM fóliával borított betét
- Kévelt felületű alumínium betétek
- opcionálisan felár ellenében ajtótok-szélesítő panelek, valamint korona és pilaszterek 147-149. o
- az ajtószárny önállóan lerövidíthető, részletek a 145. oldalon.

VASALAT

- három 2-csapos ezüst zsanér a falcos ajtószárnyban vízszintes irányú szabályozással
- három ezüst színű (opcionálisan felár ellenében fekete színű) rejtett zsanér a falc nélküli ajtószárnyban; a zsanér az ajtótokkal kerül szállításra és árazásra
- a falcos ajtószárnyban reteszszár; a falc nélküli ajtószárnyban kulcsos zár, zárbetéttel, kulcs nélküli vagy fürdőszobai zárszerkezettel záródó mágneszár (opcionálisa reteszszár) ezüst színben; opcionálisan felár ellenében fekete vagy arany színű mágneszár

ÜVEGEZÉS

- alapfelszerelésként edzett 4 mm-es átlátszó vagy tejüveg, vagy felár ellenében mindkét oldalán sima felületű, VSG 221 biztonsági tejüveg vagy fekete üveg
- az üvegezés megfordítható REWERS típusúra (alapkivitelű üvegezés: AWERS)

ELÉRHETŐ MEGOLDÁSOK (150-161 oldal)

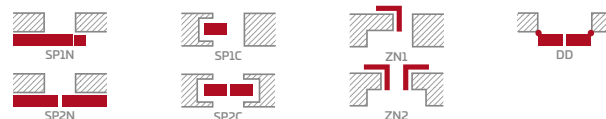

ELÉRHETŐ AJTÓSZÁRNY SZÉLESSÉGEK



FELÁRAS EXTRÁK

gyári furatkészítés ajtókilincsekhez (ún. osztott) szárnyal, készletben való megrendelés esetén.

rekuperációs rés (145. oldal) vagy alsó szellőzőnyílás

fautáztatú műanyag szellőzők (4 db.)

fémből készült kerek vagy négyszögletes szellőzők (4 db); felület: szálcsiszolt nikkal, patina, fehér vagy fekete

szellőzőrács (kizárólag a következő szárnyzélességekhez: 80, 90, 100)

„100”-as méretű falcos és falc nélküli ajtószárny

VSG 221 ragasztott biztonsági üveg, mindkét oldalán sima felületű tejüveg vagy fekete üveg

fémből készült zsanérburkolat a falcos ajtószárnyban (szín: szálcsiszolt nikkal, patina, fényezett króm, fényezett sárgaréz, fehér és fekete)

automata küszöb 2)

csere fekete vagy arany színű mágneszár a falc nélküli ajtószárnyak esetén

mágneses korlátozó (ütköző) 2) (hatféle színben kapható 145. old.)

ragasztott fából készült függőleges keretelemek 4)

1) festett hatású, sima fehér fólia

2) az ütköző használata megakadályozza a automata küszöb és rekuperációs rés használatát, és fordítva

3) speciális AntiFinger bevonat, mely csökkenti a szennyeződések és az ujjlenyomatok láthatóságát

4) felár ELLENÉBEN HDF és MDF lapokkal burkolt, rétegelt ragasztott fából készült függőleges keretelemek kaphatók PREMIUM FEHÉR, TÖLGY NATÚR PREMIUM, KÓRIS GRAFIT PREMIUM, JUHAR SZÜRKE PREMIUM, TÖLGY ST CPL dekorok esetében

5) csak a falc nélküli ajtószárnyak esetében



KROKUS

BELTÉRI FALCOS VAGY FALC NÉLKÜLI KERETES STILE AJTÓSZÁRNY



KROKUS 1, FEKETE ST CPL dekorfólia, matt szálcsiszolt króm CUBE PREMIUM kilincs



KROKUS 1



KROKUS 2



KROKUS 3



KROKUS 4



KROKUS 5



KROKUS 6

KRÓKUS 4, FEKETE ST CPL fóliával és matt szálcsiszolt króm CUBE PREMIUM kilincsel



GREKO			
DIÓ GREKO	SZIL GREKO	TÖLGY GREKO	SZÜRKE TÖLGY GREKO
SONOMA GREKO	KÖZÉP TÖLGY GREKO	ARANY TÖLGY GREKO	
SANREMO GREKO	FEHÉR GREKO 1)	HŐFEHÉR GREKO 1)	
PREMIUM			
PREMIUM DIÓ	SZÜRKE JUHAR PREMIUM 4)	TÖLGY PREMIUM	KŐRIS GRAFIT PREMIUM 4)
TÖLGY NATÚR PREMIUM 4)	FEHÉR KÉREG PREMIUM	FEHÉR PREMIUM 1) 4)	
CPL			
FEHÉR ST CPL 1) 3)	TÖLGY ST CPL 4)	SZÜRKE TÖLGY ST CPL	WENGE ST CPL
SZÜRKE FENYŐ ST CPL	CAPPUCCINO ST CPL 3)	VILÁGOSSZÜRKE ST CPL 3)	FEKETE ST CPL 3)
			ÚJDONSÁG
SÖTÉTZÖLD ST CPL 3)	SÖTÉTKÉK ST CPL 3)	SZÜRKE ST CPL 3)	



ragasztott fa keretelemek 4)

SZERKEZET

- STILE kerettechnológiával gyártott falcos vagy falc nélküli ajtószárny
- függőleges és vízszintes MDF lécek GREKO, PREMIUM, ST CP L vagy ST CPL furnérrel, AntiFinger bevonattal
- laminált fából készült függőleges keretelemek, HDF és MDF lapokkal borítva 4)
- 4 mm vastag HDF lapból készült GREKO, CPL vagy PREMIUM fóliával borított betét
- Kétfélt felületű alumínium betétek
- opcionálisan felár ellenében ajtótok-szélesítő panelek, valamint korona és pilaszterek 147-149. o
- az ajtószárny önállóan lerövidíthető, részletek a 145. oldalon.

VASALAT

- három 2-csapos ezüst zsanér a falcos ajtószárnyban vízszintes irányú szabályozással
- három ezüst színű (opcionálisan felár ellenében fekete színű) rejtett zsanér a falc nélküli ajtószárnyban; a zsanér az ajtótokkal kerül szállításra és árazásra
- a falcos ajtószárnyban retesszár, a falc nélküli ajtószárnyban kulcsos zár, zárbetéttel, kulcs nélküli vagy fürdőszobai zárszerkezettel záródó mágneszár (opcionálisa retesszár) ezüst színben; opcionálisan felár ellenében fekete vagy arany színű mágneszár

ÜVEGEZÉS

- alapfelszerelésként edzett 4 mm-es átlátszó vagy tejüveg, vagy felár ellenében mindkét oldalán sima felületű, VSG 221 biztonsági tejüveg vagy fekete üveg
- az üvegezés megfordítható REWERS típusúra (alapkivitelű üvegezés: AWERS)

ELÉRHETŐ MEGOLDÁSOK (150-161 oldal)

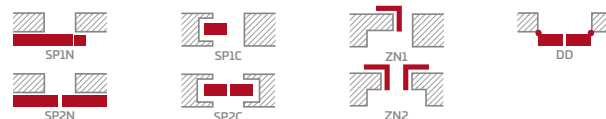

ELÉRHETŐ AJTÓSZÁRNY SZÉLESSÉGEK

60 65 70 80N⁵⁾ 80 90 100

FELÁRAS EXTRÁK

gyári furatkészítés ajtókilincsekhez (ún. osztott) szárnyal, készletben való megrendelés esetén.

rekuperációs rés (145. oldal) vagy alsó szellőzőnyílás

fautáztatú műanyag szellőzők (4 db.)

fémből készült kerek vagy négyszögletes szellőzők (4 db); felület: szálcsiszolt nikkal, patina, fehér vagy fekete

szellőzőrács (kizárólag a következő szárnyzélességekhez: 80, 90, 100)

„100”-as méretű falcos és falc nélküli ajtószárny

VSG 221 ragasztott biztonsági üveg, mindkét oldalán sima felületű tejüveg vagy fekete üveg

fémből készült zsanérburkolat a falcos ajtószárnyban (szín: szálcsiszolt nikkal, patina, fényezett króm, fényezett sárgaréz, fehér és fekete)

automata küszöb 2)

csere fekete vagy arany színű mágneszár a falc nélküli ajtószárnyak esetén

mágneses korlátozó (ütőkőző) 2) (hatféle színben kapható 145. old.)

ragasztott fából készült függőleges keretelemek 4)

1) festett hatású, sima fehér fólia

2) az ütőkőző használata megakadályozza a automata küszöb és rekuperációs rés használatát, és fordítva

3) speciális AntiFinger bevonat, mely csökkenti a szennyeződések és az ujjlenyomatok láthatóságát

4) felár ELLENÉBEN HDF és MDF lapokkal burkolt, rétegelt ragasztott fából készült függőleges keretelemek kaphatók PREMIUM FEHÉR, TÖLGY NATÚR PREMIUM, KŐRIS GRAFIT PREMIUM, JUHAR SZÜRKE PREMIUM, TÖLGY ST CPL dekorok esetében

5) csak a falc nélküli ajtószárnyak esetében



KAMELIA

BELTÉRI FALCOS VAGY FALC NÉLKÜLI KERETES STILE AJTÓSZÁRNY



KAMELIA 1, KÓRIS GRAFIT PREMIUM dekorfólia, matt szálcsiszolt króm CUBE kilincs



KAMELIA 1



KAMELIA 2



KAMELIA 3



KAMELIA 4



KAMELIA 5



KAMELIA 6



KAMELIA 7



KAMELIA 8

KAMELIA 1 KÖRIS GRAFIT PREMIUM fóliával és matt szálciszolt króm CUBE kilincssel



GREKO

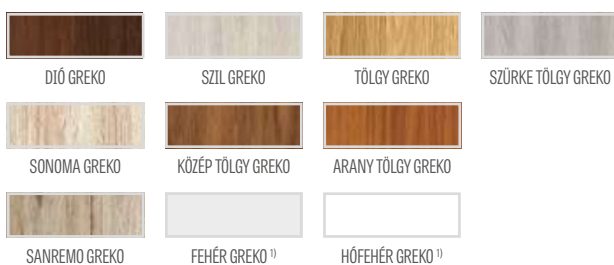

PREMIUM

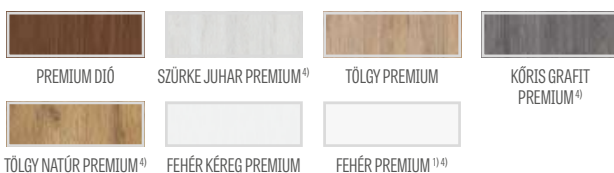

CPL



ragasztott fa keretelemek 4)

SZERKEZET

- STILE kerettechnológiával gyártott falcos vagy falc nélküli ajtószárny
- függőleges és vízszintes MDF lécek GREKO, PREMIUM, ST CP L vagy ST CPL furnérrel, AntiFinger bevonattal
- laminált fából készült függőleges keretelemek, HDF és MDF lapokkal borítva 4)
- 4 mm vastag HDF lapból készült GREKO, CPL vagy PREMIUM fóliával borított betét
- opcionálisan felár ellenében ajtótok-szélesítő panelek, valamint korona és pilaszterek 147-149. o
- az ajtószárny önállóan lerövidíthető, részletek a 145. oldalon.

VASALAT

- három 2-csapos ezüst zsanér a falcos ajtószárnyban vízszintes irányú szabályozással
- három ezüst színű (opcionálisan felár ellenében fekete színű) rejtett zsanér a falc nélküli ajtószárnyban; a zsanér az ajtótokkal kerül szállításra és árazásra
- a falcos ajtószárnyban reteszszár; a falc nélküli ajtószárnyban kulcsos zárral, zárbetéttel, kulcs nélküli vagy fűrdősobai zárszerkezettel záródó mágneszár (opcionálisa reteszszár) ezüst színben; opcionálisan felár ellenében fekete vagy arany színű mágneszár

ÜVEGEZÉS

- alapfelszerelésként edzett 4 mm-es átlátszó vagy tejüveg, vagy felár ellenében mindkét oldalán sima felületű, VSG 221 biztonsági tejüveg vagy fekete üveg
- az üvegezés megfordítható REWERS típusúra (alapkiviteli üvegezés: AWERS)

ELÉRHETŐ MEGOLDÁSOK (150-161 oldal)

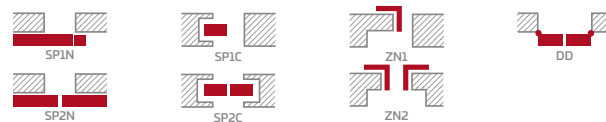

ELÉRHETŐ AJTÓSZÁRNY SZÉLESSÉGEK



FELÁRAS EXTRÁK

gyári furatkészítés ajtókilincsekhez (ún. osztott) szárnyal, készletben való megrendelés esetén.

rekuperációs rés (145. oldal) vagy alsó szellőzőnyílás

fautáztató műanyag szellőzők (4 db.)

féműl készült kerek vagy négyszögletes szellőzők (4 db); felület: szálciszolt nikkal, patina, fehér vagy fekete

szellőzőrács (kizárólag a következő szárny szélességekhez: 80, 90, 100)

„100”-as méretű falcos és falc nélküli ajtószárny

VSG 221 ragasztott biztonsági üveg, mindkét oldalán sima felületű tejüveg vagy fekete üveg

féműl készült zsanérburkolat a falcos ajtószárnyban (szín: szálciszolt nikkal, patina, fényezett króm, fényezett sárgaréz, fehér és fekete)

automata küszöb 2)

csere fekete vagy arany színű mágneszár a falc nélküli ajtószárnyak esetén

mágneses korlátozó (ütközö) 2) (hatféle színben kapható 145. old.)

ragasztott fából készült függőleges keretelemek 4)

1) festett hatású, sima fehér fólia

2) az ütközö használata megakadályozza a automata küszöb és rekuperációs rés használatát, és fordítva

3) speciális AntiFinger bevonat, mely csökkenti a szennyeződések és az ujjlenyomatok láthatóságát

4) felár ELLENÉBEN HDF és MDF lapokkal burkolt, rétegelt ragasztott fából készült függőleges keretelemek kaphatók PREMIUM FEHÉR, TÖLGY NATÚR PREMIUM, KÖRIS GRAFIT PREMIUM, JUHAR SZÜRKE PREMIUM, TÖLGY ST CPL dekorok esetében

5) csak a falc nélküli ajtószárnyak esetében



PETUNIA

BELTÉRI FALCOS VAGY FALC NÉLKÜLI KERETES STILE AJTÓSZÁRNY



PETUNIA 1, TÖLGY PREMIUM dekorfólia, TOPPAZ inox kilincs



PETUNIA 1



PETUNIA 2



PETUNIA 3



PETUNIA 4



PETUNIA 5



PETUNIA 6



PETUNIA 7



PETUNIA 8

PETUNIA 1 modell TÖLGY PREMIUM fóliával és TOPPAZ inox kilinccsel



GREKO

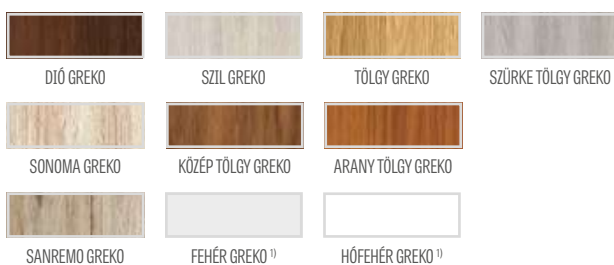

PREMIUM

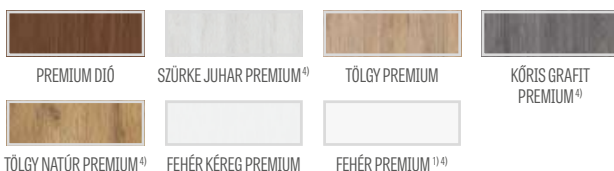

CPL



ragasztott fa keretelemek 4)

SZERKEZET

- STILE kerettechnológiával gyártott falcos vagy falc nélküli ajtószárny
- függőleges és vízszintes MDF lécek GREKO, PREMIUM, ST CP L vagy ST CPL furnérrel, AntiFinger bevonattal
- laminált fából készült függőleges keretelemek, HDF és MDF lapokkal borítva 4)
- 4 mm vastag HDF lapból készült GREKO, CPL vagy PREMIUM fóliával borított betét
- opcionálisan felár ellenében ajtótok-szélesítő panelek, valamint korona és pilaszterek 147-149. o
- az ajtószárny önállóan lerövidíthető, részletek a 145. oldalon.

VASALAT

- három 2-csapos ezüst zsanér a falcos ajtószárnyban vízszintes irányú szabályozással
- három ezüst színű (opcionálisan felár ellenében fekete színű) rejtett zsanér a falc nélküli ajtószárnyban; a zsanér az ajtótokkal kerül szállításra és árazásra
- a falcos ajtószárnyban retesszár; a falc nélküli ajtószárnyban kulcsos zár, zárbetéttel, kulcs nélküli vagy fűrdősobai zárszerkezettel záródó mágneszár (opcionálisan retesszár) ezüst színben; opcionálisan felár ellenében fekete vagy arany színű mágneszár

ÜVEGEZÉS

- alapfelszerelésként edzett 4 mm-es átlátszó vagy tejüveg, vagy felár ellenében mindkét oldalán sima felületű, VSG 221 biztonsági tejüveg vagy fekete üveg
- az üvegezés megfordítható REWERS típusúra (alapkiviteli üvegezés: AWERS)

ELÉRHETŐ MEGOLDÁSOK (150-161 oldal)

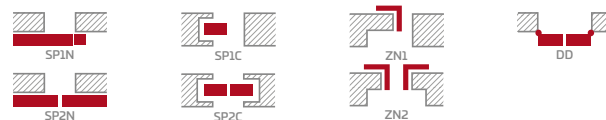

ELÉRHETŐ AJTÓSZÁRNY SZÉLESSÉGEK



FELÁRAS EXTRÁK

gyári furatkészítés ajtókilincsekhez (ún. osztott) szárnnyal, készletben való megrendelés esetén.

rekuperációs rés (145. oldal) vagy alsó szellőzőnyílás

fautánczátú műanyag szellőzők (4 db.)

fémről készült kerek vagy négyszögletes szellőzők (4 db); felület: szálcsiszolt nikkal, patina, fehér vagy fekete

szellőzőrács (kizárólag a következő szárnyszélességekhez: 80, 90, 100)

„100”-as méretű falcos és falc nélküli ajtószárny

VSG 221 ragasztott biztonsági üveg, mindkét oldalán sima felületű tejüveg vagy fekete üveg

fémről készült zsanérburkolat a falcos ajtószárnyban (szín: szálcsiszolt nikkal, patina, fényezett króm, fényezett sárgaréz, fehér és fekete)

automata küszöb 2)

csere fekete vagy arany színű mágneszár a falc nélküli ajtószárnyak esetén

mágneses korlátozó (ütköző) 2)
(hatféle színben kapható 145. old.)

ragasztott fából készült függőleges keretelemek 4)

1) festett hatású, sima fehér fólia

2) az ütköző használata megakadályozza a automata küszöb és rekuperációs rés használatát, és fordítva

3) speciális AntiFinger bevonat, mely csökkenti a szennyeződések és az ujjlenyomatok láthatóságát

4) felár ELLENÉBEN HDF és MDF lapokkal burkolt, rétegelt ragasztott fából készült függőleges keretelemek kaphatók PREMIUM FEHÉR, TÖLGY NATÚR PREMIUM, KŐRIS GRAFIT PREMIUM, JUHAR SZÜRKE PREMIUM, TÖLGY ST CPL dekorok esetében

5) csak a falc nélküli ajtószárnyak esetében



AZALIA

BELTÉRI FALCOS VAGY FALC NÉLKÜLI KERETES STILE AJTÓSZÁRNY



AZALIA 1, SZÜRKE TÖLGY GREKO dekorfólia, matt fekete CUBE kilincs



AZALIA 1



AZALIA 2



AZALIA 3



AZALIA 4



AZALIA 5



AZALIA 6



AZALIA 7



AZALIA 8

AZALIA 6 TÖLGY SZÜRKE GREKO dekorfóliával és fekete matt CUBE kilincsel



GREKO

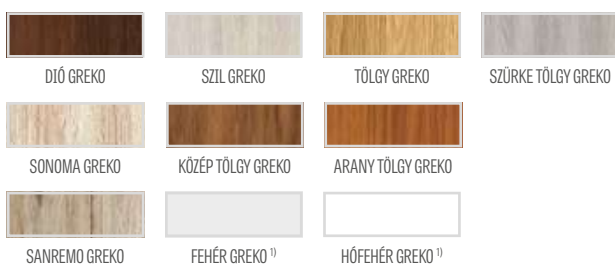

PREMIUM

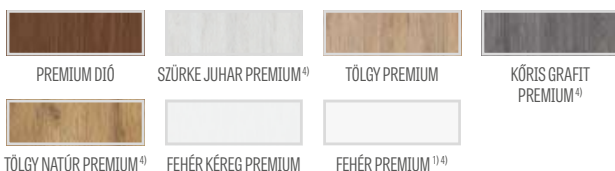

CPL



ragasztott fa keretelemek 4)

SZERKEZET

- STILE kerettechnológiával gyártott falcos vagy falc nélküli ajtószárny
- függőleges és vízszintes MDF lécek GREKO, PREMIUM, ST CP L vagy ST CPL furnérrel, AntiFinger bevonattal
- laminált fából készült függőleges keretelemek, HDF és MDF lapokkal borítva 4)
- 4 mm vastag HDF lapból készült GREKO, CPL vagy PREMIUM fóliával borított betét
- opcionálisan felár ellenében ajtótok-szélesítő panelek, valamint korona és pilaszterek 147-149. o
- az ajtószárny önállóan lerövidíthető, részletek a 145. oldalon.

VASALAT

- három 2-csapos ezüst zsanér a falcos ajtószárnyban vízszintes irányú szabályozással
- három ezüst színű (opcionálisan felár ellenében fekete színű) rejtett zsanér a falc nélküli ajtószárnyban; a zsanér az ajtótokkal kerül szállításra és árazásra
- a falcos ajtószárnyban retesszár; a falc nélküli ajtószárnyban kulcsos zár, zárbetéttel, kulcs nélküli vagy fűrdősobai zárszerkezettel záródó mágneszár (opcionálisa retesszár) ezüst színben; opcionálisan felár ellenében fekete vagy arany színű mágneszár

ÜVEGEZÉS

- alapfelszerelésként edzett 4 mm-es átlátszó vagy tejtüveg, vagy felár ellenében mindkét oldalán sima felületű, VSG 221 biztonsági tejtüveg vagy fekete üveg
- az üvegezés megfordítható REWERS típusúra (alapkiviteli üvegezés: AWERS)

ELÉRHETŐ MEGOLDÁSOK (150-161 oldal)

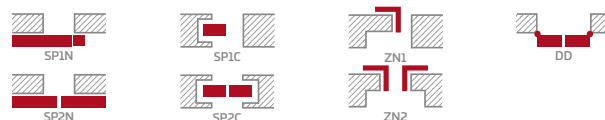

ELÉRHETŐ AJTÓSZÁRNY SZÉLESSÉGEK

60 65 70 80N⁵⁾ 80 90 100

FELÁRAS EXTRÁK

gyári furatkészítés ajtókilincsekhez (ún. osztott) szárnnyal, készletben való megrendelés esetén.

rekuperációs rés (145. oldal) vagy alsó szellőzőnyílás

fautáztatú műanyag szellőzők (4 db.)

fémről készült kerek vagy négyszögletes szellőzők (4 db); felület: szálcsiszolt nikkell, patina, fehér vagy fekete

szellőzőrács (kizárólag a következő szárnyszélességekhez: 80, 90, 100)

„100”-as méretű falcos és falc nélküli ajtószárny

VSG 221 ragasztott biztonsági üveg, mindkét oldalán sima felületű tejtüveg vagy fekete üveg

fémről készült zsanérburkolat a falcos ajtószárnyban (szín: szálcsiszolt nikkell, patina, fényezett króm, fényezett sárgaréz, fehér és fekete)

automata küszöb 2)

csere fekete vagy arany színű mágneszár falc nélküli ajtószárnyak esetén

mágneses korlátozó (ütköző) 2)
(hatféle színben kapható 145. old.)

ragasztott fából készült függőleges keretelemek 4)

¹⁾ festett hatású, sima fehér fólia

²⁾ az ütköző használata megakadályozza a automata küszöb és rekuperációs rés használatát, és fordítva

³⁾ speciális AntiFinger bevonat, mely csökkenti a szennyeződések és az ujjlenyomatok láthatóságát

⁴⁾ felár ELLENBEN HDF és MDF lapokkal burkolt, rétegelt ragasztott fából készült függőleges keretelemek kaphatók PREMIUM FEHÉR, TÖLGY NATÚR PREMIUM, KŐRIS GRAFIT PREMIUM, JUHAR SZÜRKE PREMIUM, TÖLGY ST CPL dekorok esetében

⁵⁾ csak a falc nélküli ajtószárnyak esetében



HIACYNT

BELTÉRI FALCOS VAGY FALC NÉLKÜLI KERETES STILE AJTÓSZÁRNY

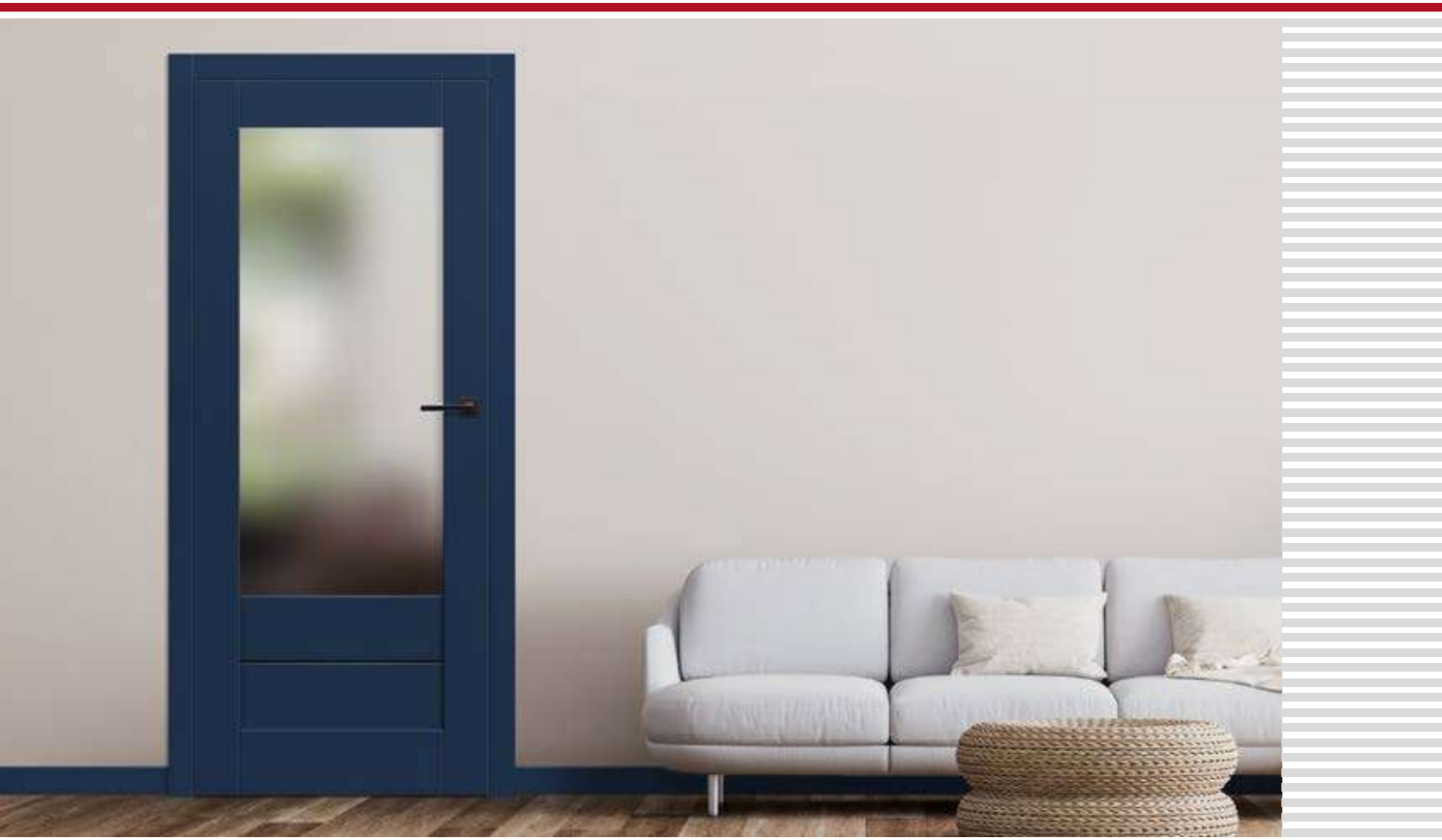

HIACYNT 6, SŐTÉTKÉK ST CPL dekorfólia, matt szálcsiszolt króm CUBE PREMIUM kilincs



HIACYNT 1



HIACYNT 2



HIACYNT 3



HIACYNT 4



HIACYNT 5



HIACYNT 6



HIACYNT 7



HIACYNT 8

HIACVNT 1 model SÖTÉTÉK ST CPL dekorfóliával és fekete matt QUANTA FT kilinccsel



GREKO

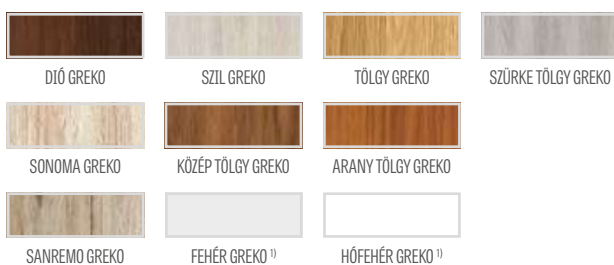

PREMIUM

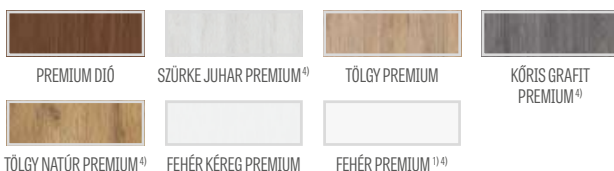

CPL



ragasztott fa keretelemek 4)

SZERKEZET

- STILE kerettechnológiával gyártott falcos vagy falc nélküli ajtószárny
- függőleges és vízszintes MDF lécek GREKO, PREMIUM, ST CP L vagy ST CPL furnérrel, AntiFinger bevonattal
- laminált fából készült függőleges keretelemek, HDF és MDF lapokkal borítva 4)
- 22 mm vastag HDF lapból készült GREKO, CPL vagy PREMIUM fóliával borított betét
- opcionálisan felár ellenében ajtótok-szélesítő panelek, valamint korona és pilaszterek 147-149. o
- az ajtószárny önállóan lerövidíthető, részletek a 145. oldalon.

VASALAT

- három 2-csapos ezüst zsanér a falcos ajtószárnyban vízszintes irányú szabályozással
- három ezüst színű (opcionálisan felár ellenében fekete színű) rejtett zsanér a falc nélküli ajtószárnyban; a zsanér az ajtótokkal kerül szállításra és árazásra
- a falcos ajtószárnyban retesszár; a falc nélküli ajtószárnyban kulcsos zárral, zárbetéttel, kulcs nélküli vagy fűrdősobai zárszerkezettel záródó mágneszár (opcionálisa retesszár) ezüst színben; opcionálisan felár ellenében fekete vagy arany színű mágneszár

ÜVEGEZÉS

- alapfelszerelésként edzett 4 mm-es átlátszó vagy tejuveg, vagy felár ellenében mindkét oldalán sima felületű, VSG 221 biztonsági tejuveg vagy fekete üveg
- az üvegezés megfordítható REWERS típusúra (alapkiviteli üvegezés: AWERS)

ELÉRHETŐ MEGOLDÁSOK (150-161 oldal)

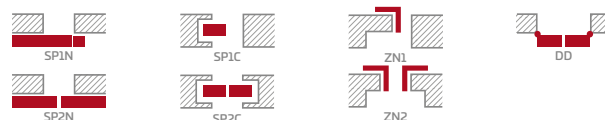

ELÉRHETŐ AJTÓSZÁRNY SZÉLESSÉGEK

60 65 70 80N⁵⁾ 80 90 100

FELÁRAS EXTRÁK

gyári furatkészítés ajtókilincsekhez (ún. osztott) szárnyal, készletben való megrendelés esetén.

rekuperációs rés (145. oldal) vagy alsó szellőzőnyílás

fautánczátú műanyag szellőzők (4 db.)

fémű készült kerek vagy négyszögletes szellőzők (4 db); felület: szálcsiszolt nikkelt, patina, fehér vagy fekete

szellőzőrács (kizárólag a következő szárny szélességekhez: 80, 90, 100)

„100”-as méretű falcos és falc nélküli ajtószárny

VSG 221 ragasztott biztonsági üveg, mindkét oldalán sima felületű tejuveg vagy fekete üveg

fémű készült zsanérburkolat a falcos ajtószárnyban (szín: szálcsiszolt nikkelt, patina, fényezett króm, fényezett sárgaréz, fehér és fekete);

automata küszöb 2)

csere fekete vagy arany színű mágneszár falc nélküli ajtószárnyak esetén

mágneses korlátozó (ütközű) 2)
(hatféle színben kapható 145. old.)

ragasztott fából készült függőleges keretelemek 4)

1) festett hatású, sima fehér fólia

2) az ütközű használata megakadályozza a automata küszöb és rekuperációs rés használatát, és fordítva

3) speciális AntiFinger bevonat, mely csökkenti a szennyeződések és az ujjlenyomatok láthatóságát

4) felár ELLENÉBEN HDF és MDF lapokkal burkolt, rétegelt ragasztott fából készült függőleges keretelemek kaphatók PREMIUM FEHÉR, TÖLGY NATÚR PREMIUM, KÓRIS GRAFIT PREMIUM, JUHAR SZÜRKE PREMIUM, TÖLGY ST CPL dekorok esetében

5) csak a falc nélküli ajtószárnyak esetében



FRAGI

BELTÉRI FALCOS KERETES STILE AJTÓSZÁRNY



FRAGI 5, FEKETE ST CPL dekorfólia, matt szálcsiszolt króm CUBE PREMIUM kilincs



FRAGI 1



FRAGI 4
DECORMAT



FRAGI 5
ÁTLÁTSZÓ



FRAGI 7
DECORMAT GRAFIT



FRAGI 9



FRAGI 10



FRAGI 15
VSG/ESG tej



FRAGI 16
VSG/ESG fekete

FRAGI 4 modell FEKETE ST CPL fóliával és matt szálcsiszolt króm CUBE PREMIUM kilincsel



SZERKEZET

- STILE kerechnológiával gyártó falcos ajtószárny
- függőleges és vízszintes MDF lécek GREKO, PREMIUM, ST CP L vagy ST CPL furnérrel, AntiFinger bevonattal
- laminált fából készült függőleges keretelemek, HDF és MDF lapokkal borítva³⁾
- opcionálisan felár ellenében ajtótok-szélesítő panelek, valamint korona és pilaszterek 147-149. o

VASALAT

- három 2-csapos ezüst zsanér a falcos ajtószárnyban vízszintes irányú szabályozással
- kulcsos reteszár, zárbetét, másodzár vagy fürdoszobai zárszerkezet

ÜVEGEZÉS

- 8 mm-es edzett üveg vagy edzett üveg és ragasztott VSG/ESG 441 tejüveg vagy fekete biztonsági, mindkét oldalon sima felületű üveg (Fragi 15 és Fragi 16 modellek)
- az üvegezés megfordítható REWERS típusúra (alapkivitelű üvegezés: AWERS)

ELÉRHETŐ MEGOLDÁSOK (159-161 oldal)



ELÉRHETŐ AJTÓSZÁRNY SZÉLESSÉGEK

60 70 80 90

FELÁRAS EXTRÁK

gyári furatkészítés ajtókilincsekhez (ún. osztott) szárnyal, készletben való megrendelés esetén.

alsó szellőzőnyílás

fémről készült zsanérburkolat a falcos ajtószárnyban
(szín: szálcsiszolt nikkal, patina, fényezett króm, fényezett sárgaréz, fehér és fekete)

mágneses távtartó (ütköző) (hat színben kapható 145. o.)

ragasztott fából készült függőleges keretelemek³⁾

Figyelem:

Az ábrázolt ajtók csak a „80”-as szélességű ajtószárnyra vonatkoznak. A FRAGI 1, modell többi szélessége esetében csekély különbség mutatkozik az ábrán látható arányokhoz képest. Részletes információ és további képek a www.erkado.pl weblapon található.

„AWERS” NORMÁL ÜVEGEZÉS

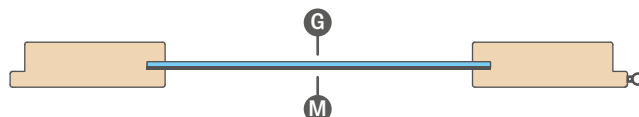

„REWERS” RENDELHETŐ ÜVEGEZÉS

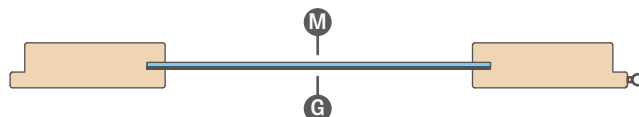

G sima oldal; **M** díszített, matt oldal

GREKO

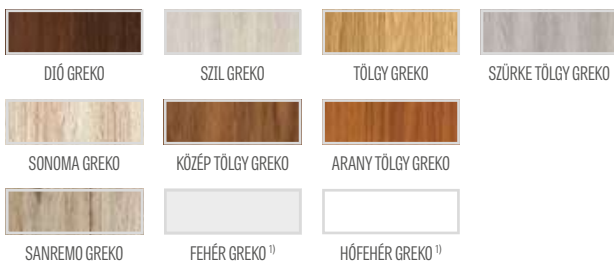

PREMIUM

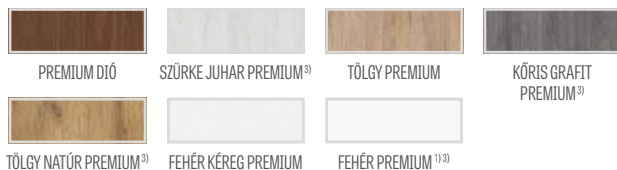

CPL



ragasztott fa keretelemek³⁾

¹⁾ festett hatású, sima fehér fólia

²⁾ speciális AntiFinger bevonat, mely csökkenti a szennyeződések és az ujjlenyomatok láthatóságát

³⁾ felár ELLENÉBEN HDF és MDF lapokkal burkolt, rétegelt ragasztott fából készült függőleges keretelemek kaphatók PREMIUM FEHÉR, TÖLGY NATÚR PREMIUM, KÓRIS GRAFIT PREMIUM, JUHAR SZÜRKE PREMIUM, TÖLGY ST CPL dekorok esetében



GRAF ÜVEGAJTÓK

BELTÉRI ÜVEGAJTÓ-SZÁRNYAK



GRAF 8 DECORMAT



GRAF 9 ÁTLÁTSZÓ



GRAF 11 DECORMAT GRAFIT



GRAF 65 VSG/ESG fekete nem átlátszó



GRAF 32



GRAF 33



GRAF 35



GRAF 36



GRAF 38



GRAF 39



GRAF 61



GRAF 62

ÜVEG ÁTTETSZŐSÉGÉNEK BEMUTATÁSA a 146. oldalon

GRAF 36 edzett üveg 8 mm, fekete dísszel, FEKETE ST CPL fúrmasajtók



SZERKEZET

- 8 mm-es edzett üveg külső dísszel vagy anélkül, 8 mm-es színezett üveg (GRAF 26) vagy felár ellenében laminált és edzett VSG/ESG üveg belső fekete színű dísszel a GRAF 32, 33, 35, 36, 38, 39, 61, 62-höz
- az üvegezés megfordítható REWERS típusúra (alapkitételű üvegezés: AWERS)
- modellmintától függően opál vagy átlátszó üveg, fekete vagy fehér színű mintákkal
- a vonal szélessége (vastagsága) a GRAF 35, 36, 38, 39, 61, 62 modellek esetében 30 mm
- opcionálisan felár ellenében ajtótok-szélesítő panelek, valamint korona és pilaszterek 147-149. o
- kapható GRAF 66 VSG/ESG tejüveg modell **ÚJDONSÁG**

FIX ÉS ÁLLÍTHATÓ SZÉLESSÉGŰ TOK

- a falcos ajtószárnyakhoz tartozó állítható és fix szélességű tokok ára a 176-179. oldalon található
- elektromos zár alkalmazása nem lehetséges
- az üveglapokhoz szánt ajtótokokban 10 mm-es tengelyű zsanér kerül alkalmazásra
- az állítható és fix ajtótokban lehetőség van a zárólemez cseréjére (felár ellenében) fekete vagy fehér porszórtra
- **A GRAF ÜVEGAJTÓ-SZÁRNYAKHOZ KIZÁRÓLAG FALCOS, MINDEN TÍPUSÚ DEKORSZÍNEN KAPHATÓ AJTÓTOKOK, VALAMINT ACÉL ÉS FESTETT, FEHÉR TITÁN UV AJTÓTOKOK KAPHATÓK**

FIGYELEM: A teljes üvegezett ajtószárny kínálat, valamint azok változatai a www.erkado.pl weboldalon található. Az ott feltüntetett modellek a B2B panelel keresztül is megrendelhetők.

ELÉRHETŐ AJTÓSZÁRNY SZÉLESSÉGEK

60 70 80 90 (feláras)



Részletek a www.erkado.pl oldalon

FELÁRAS EXTRÁK

VSG/ESG üveg belső piros dísszel²⁾
(GRAF 32, 33, 35, 36, 38, 39, 61, 62)

„90°-as ajtószárny

alsó szellőzőnyílás

fekete vagy fehér zárólemez

METAL-BUD VASALATOK rozsdamentes acél, fekete, fehér (elérhető formák: ovális vagy téglalap)

Metal-Bud



2A OVÁLIS



3A OVÁLIS



1A OVÁLIS



4AZ KÜLSŐ OVÁL ¹⁾
4AW BELSŐ OVÁL



ZSANÉR ovális



2B TÉGLALAP



3B TÉGLALAP

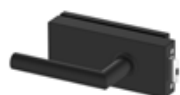

1B TÉGLALAP



4BZ TÉGLALAP KÜLSŐ ¹⁾
4BW TÉGLALAP BELSŐ



ZSANÉR szögletes



2B TÉGLALAP



3B TÉGLALAP



1B TÉGLALAP



4BZ TÉGLALAP KÜLSŐ ¹⁾
4BW TÉGLALAP BELSŐ



ZSANÉR szögletes

¹⁾ a fürdőszobai vasalatok kiválasztásának részletes leírása (retesz zár), 144. o.; ²⁾ VSG/ESG üveg esetén oldalról két összeragasztott üvegtábla látható



LAMELLÁK

FALRA SZERELHETŐ



Fali lamellák: TÖLGY ST CPL dekorléc, FEKETE ST CPL adapter, TÖLGY ST CPL szegélyléc,
BALDUR 3 TÖLGY ST CPL ajtó, VSG fekete üveg

A lamellák díszelemként rögzíthetők a falra, egyben javítva a helyiség akusztikáját.

A rögzítés többféleképpen lehetséges - a dekorléc szerelőléc segítségével, valamint a panelek alapját képező adapterek segítségével egyaránt a falhoz rögzíthető.

A dekor lamellák PREMIUM és ST CPL furnérral kaphatók, amelyek kiválasztott kombinációkban állíthatók össze.



dekor lamellák kompozíciója TÖLGY ST CPL szegélyléc

fali lamellák alkatrészei

DEKORLÉC

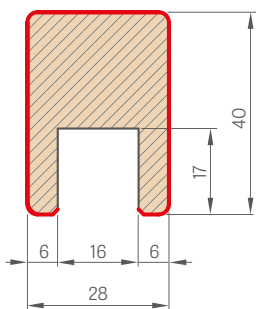

SZERELŐLÉC

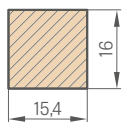

VÉGLÉC

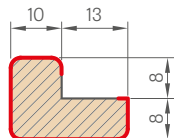

DEKOR LAMELLA

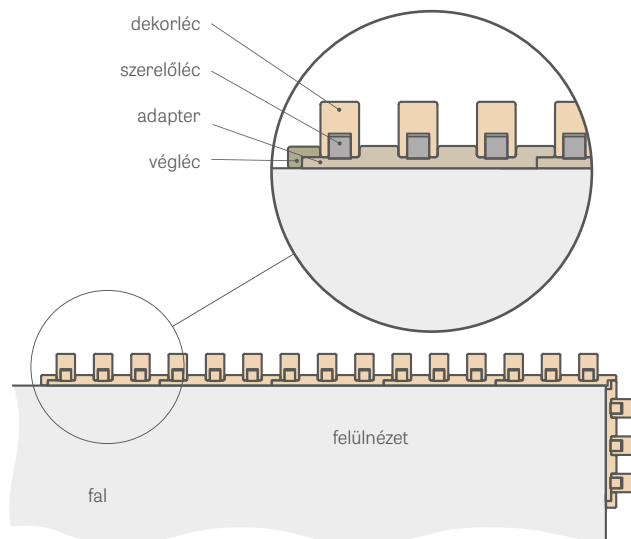

ADAPTER

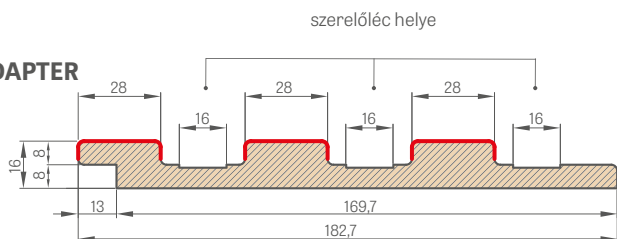

— FÓLIA

szerelést bemutató film
adapteres változat:
<https://youtu.be/p317u3cWMmg>



szerelést bemutató film
adapter nélküli változat:
<https://youtu.be/jFa5afWWFOM>



A dekor lamellarendszer egyes elemei 2750 mm hosszban vannak forgalomban, azonban minden termék 2800 mm gyártási hosszal rendelkezik és ilyen hosszúsággal kerül szállításra, ahol az oldalkénti plusz 25 mm az önálló hosszra vágás megkönnyítését szolgálja, valamint biztonsági tartalékot jelenti a szállítás során keletkező sérülések esetén.

A fali lamellák adapter nélkül is rögzíthetők közvetlenül a falhoz a szerelőléc segítségével.

A díslécet (beleértve a szerelőlécet is) csak három darabos mennyiségben lehet megvásárolni, pl. 3 darab, 6 darab, 9 darab stb.

A végelem minden dekorban kapható, és a dekorcsík vágásának elfedésére szolgál. A végelem egyik oldala öntapadó.

adapter - 1 db a csomagban

végléc - 1 db a csomagban

dekorléc + szerelőléc - 3 db. a csomagban + 3 db.

PREMIUM

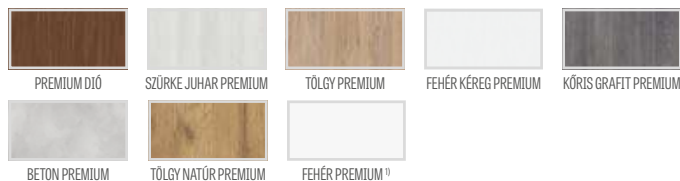

CPL



SZEGÉLYLÉC

SZEGÉLYLÉC

- hossz 2,40 fm

- A padlószegélyléc nedvességálló MDF-ből készült. Választék: TTÁN FEHÉR UV-lakk, fólia: GREKO, ST CPL, PREMIUM és festés előtti alapozó fóliával.
- Felszerelés: falra ragasztással

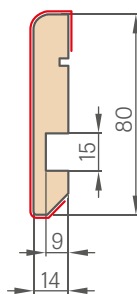

¹⁾ festett hatású, sima fehér fólia

²⁾ speciális **AntiFinger** bevonat, mely csökkenti a szennyeződések és az ujjlenyomatok láthatóságát



AMARYLIS

LAKKOZOTT FALCOS ÉS FALC NÉLKÜLI AJTÓSZÁRNYAK

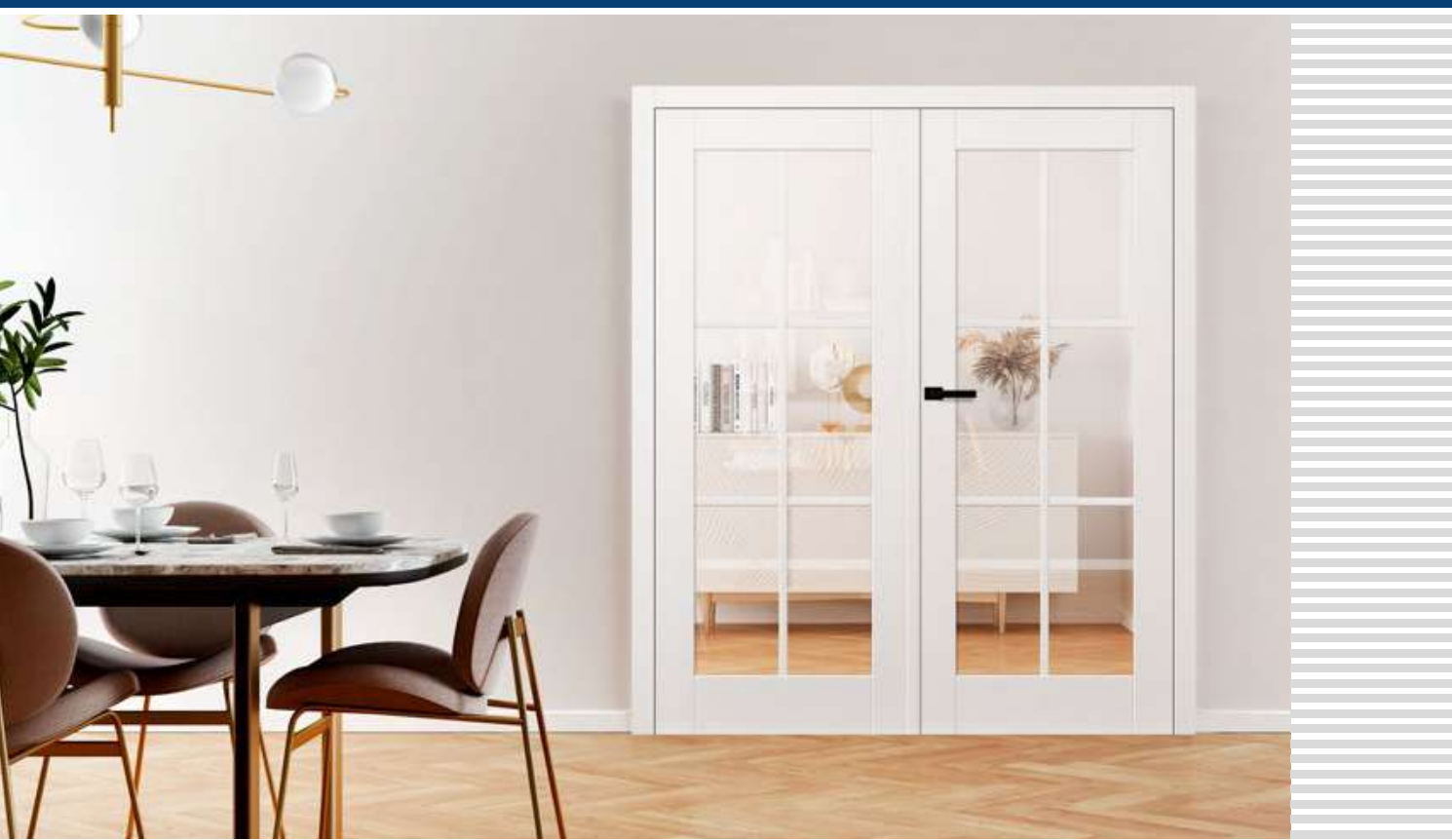

AMARYLIS 6, fekete matt CUBE PREMIUM kilincs



AMARYLIS 1



AMARYLIS 2



AMARYLIS 3



AMARYLIS 4



AMARYLIS 5



AMARYLIS 6



AMARYLIS 7



AMARYLIS 8



AMARYLIS 9



ÚJDONSÁG

muntin az üveg mindkét oldalára ragasztva, szélesség 25 mm

AMARYLIS 6, fekete matt CUBE PREMIUM kilincs



LAKKOZOTT

TITÁN FEHÉR UV

ELÉRHETŐ MEGOLDÁSOK (150-161 oldal)

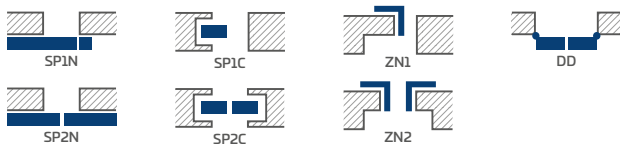

ELÉRHETŐ AJTÓSZÁRNY SZÉLESSÉGEK

60 70 80N²⁾ 80 90 100

SZERKEZET

- STILE kerettechnológiával gyártott falcos vagy falc nélküli ajtószárny
- függőleges és vízszintes MDF keretelemek, furnérral borítva és UV-álló lakkal festve
- 16 mm vastag HDF lapból készült, UV-álló lakkal festett betét
- muntin az üveg mindkét oldalára ragasztva, szélesség 25 mm és magasság: függőlegesen 12 mm és vízszintesen 8 mm
- opcionálisan felár ellenében ajtótok-szélesítő panelek, valamint korona és pilaszterek 147-149. o
- az ajtószárny önállóan lerövidíthető, részletek a 145. oldalon.

KIALAKÍTÁS

- vízalapú lakkal festett, UV-technológiával tartósított, fokozott igénybevételnek ellenálló szárnyak és tok

VASALAT

- három 2-csapos ezüst zsanér a falcos ajtószárnyban vízszintes irányú szabályozással
- három ezüst színű (opcionálisan felár ellenében fekete színű) rejtett zsanér a falc nélküli ajtószárnyban; a zsanér az ajtótokkal kerül szállításra és árazásra
- a falcos ajtószárnyban retesz zár, a falc nélküli ajtószárnyban kulcsos zárral, zárbetéttel, kulcs nélküli vagy fürdőszobai zárszerkezettel záródó mágneszár ezüst színben; opcionálisan felár ellenében fekete színű mágneszár

ÜVEGEZÉS

- alapfelszerelésként edzett átlátszó vagy tejüveg, vagy felár ellenében mindkét oldalán sima felületű, VSG 221 biztonsági tejüveg vagy fekete üveg
- az üvegezés megfordítható REWERS típusúra (alapkivitelű üvegezés: AWERS)

FELÁRAS EXTRÁK

gyári furatkészítés ajtókilincsekhez (ún. osztott) szárnyal, készletben való megrendelés esetén.

rekuperációs rés (145. oldal) vagy alsó szellőzőnyílás

„100”-as méretű falcos és falc nélküli ajtószárny

fémről készült zsanérburkolat a falcos ajtószárnyban (szín: szálciszolt nikkal, patina, fényezett króm, fényezett sárgaréz, fehér és fekete);

VSG 221 ragasztott biztonsági üveg, mindkét oldalán sima felületű tejüveg vagy fekete üveg

automata küszöb¹⁾

csere fekete vagy arany színű mágneszár a falc nélküli ajtószárnyak esetén

mágneses korlátozó (ütköző)¹⁾
(hatféle színben kapható 145. old.)

¹⁾ az ütköző használata megakadályozza a automata küszöb és rekuperációs rés használatát, és fordítva

²⁾ csak a falc nélküli ajtószárnyak esetében



PEONIA

LAKKOZOTT FALCOS ÉS FALC NÉLKÜLI AJTÓSZÁRNYAK

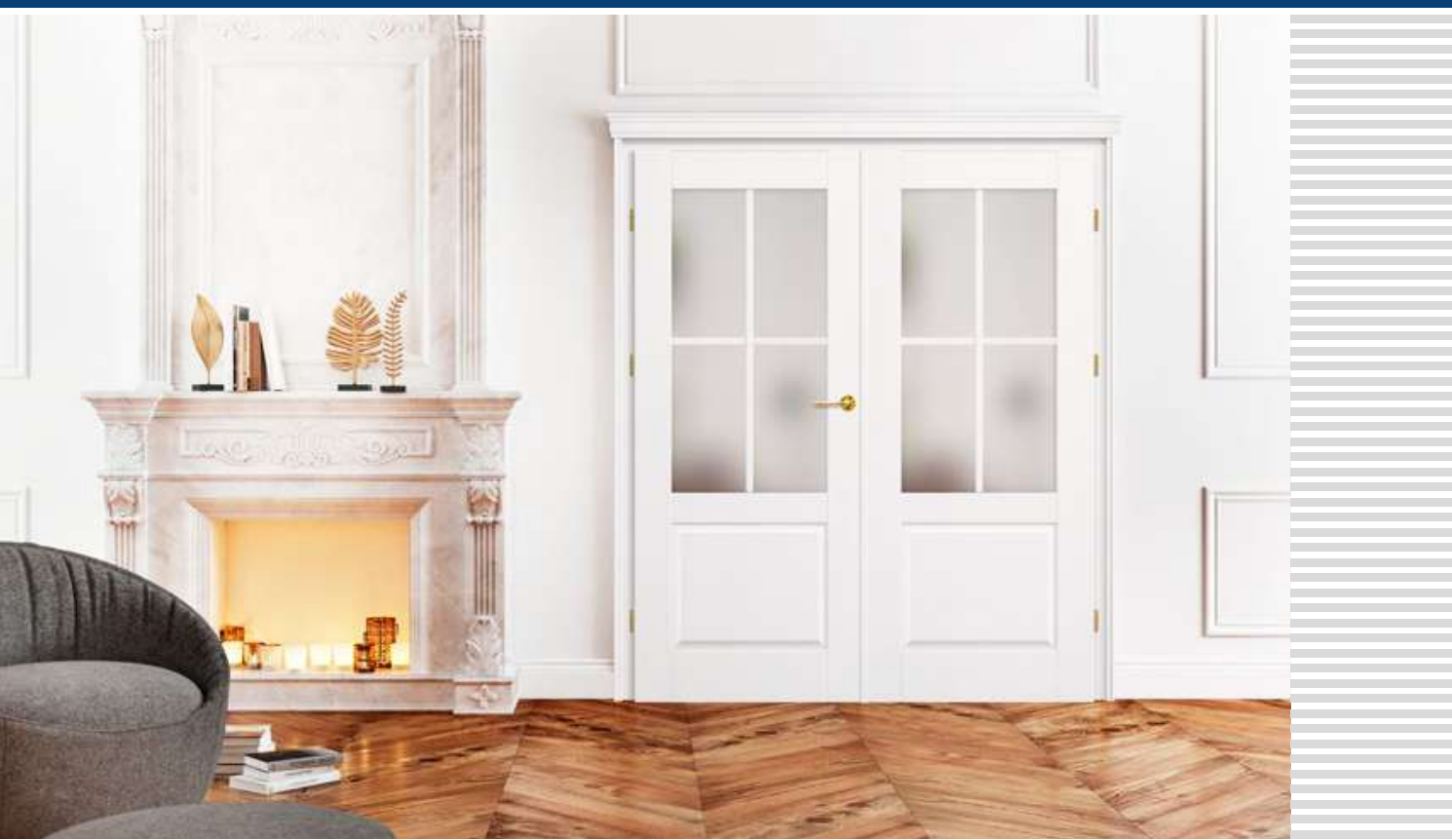

PEONIA 1, fényes sárgaréz BELLA SLLIM kilincs, dekoratív korona³⁾



PEONIA 1



PEONIA 2



PEONIA 3



ÚJDONSÁG

muntin az üveg mindkét oldalára ragasztva, szélesség 25 mm



PEONIA 4



PEONIA 5



PEONIA 6

PEONIA 2 CUBE fekete matt kilincsel, dekoratív korona³⁾



LAKKOZOTT

TITÁN FEHÉR UV

ELÉRHETŐ MEGOLDÁSOK (150-161 oldal)

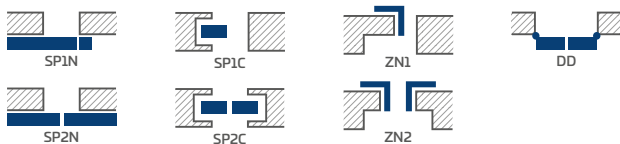

ELÉRHETŐ AJTÓSZÁRNY SZÉLESSÉGEK

60 70 80N²⁾ 80 90 100

SZERKEZET

- STILE kerettechnológiával gyártott falcos vagy falc nélküli ajtószárny
- függőleges és vízszintes MDF keretelemek, furnérral borítva és UV-álló lakkal festve
- 16 mm vastag HDF lapból készült, UV-álló lakkal festett betét
- muntin az üveg mindkét oldalára ragasztva, szélesség 25 mm és magasság: függőlegesen 12 mm és vízszintesen 8 mm
- opcionálisan felár ellenében ajtótok-szélesítő panelek, valamint korona és pilaszterek 147-149. o
- az ajtószárny önállóan lerövidíthető, részletek a 145. oldalon.

KIALAKÍTÁS

- vízalapú lakkal festett, UV-technológiával tartósított, fokozott igénybevételnek ellenálló szárnyak és tok

VASALAT

- három 2-csapos ezüst zsanér a falcos ajtószárnyban vízszintes irányú szabályozással
- három ezüst színű (opcionálisan felár ellenében fekete színű) rejtett zsanér a falc nélküli ajtószárnyban; a zsanér az ajtótokkal kerül szállításra és árazásra
- a falcos ajtószárnyban reteszszár, a falc nélküli ajtószárnyban kulcsos zárral, zárbetéttel, kulcs nélküli vagy fűrdőszobai zárszerkezettel záródó mágneszár ezüst színben; opcionálisan felár ellenében fekete színű mágneszár

ÜVEGEZÉS

- alapfelszerelésként edzett átlátszó vagy tejjüveg, vagy felár ellenében mindkét oldalán sima felületű, VSG 221 biztonsági tejjüveg vagy fekete üveg
- az üvegezés megfordítható REWERS típusúra (alapkivitelű üvegezés: AWERS)

FELÁRAS EXTRÁK

gyári furatkészítés ajtókilincsekhez (ún. osztott) szárnyal, készletben való megrendelés esetén.

rekuperációs rés (145. oldal) vagy alsó szellőzőnyílás

„100”-as méretű falcos és falc nélküli ajtószárny

fémről készült zsanérburkolat a falcos ajtószárnyban (szín: szálciszolt nikkal, patina, fényezett króm, fényezett sárgaréz, fehér és fekete);

VSG 221 ragasztott biztonsági üveg, mindkét oldalán sima felületű tejjüveg vagy fekete üveg

automata küszöb¹⁾

csere fekete vagy arany színű mágneszár a falc nélküli ajtószárnyak esetén

mágneses korlátozó (ütköző)¹⁾
(hatféle színben kapható 145. old.)

¹⁾ az ütköző használata megakadályozza a automata küszöb és rekuperációs rés használatát, és fordítva

²⁾ csak a falc nélküli ajtószárnyak esetében

³⁾ felár ellenében dekor korona pilaszterekkel 147. o



MISKANT

LAKKOZOTT FALCOS ÉS FALC NÉLKÜLI AJTÓSZÁRNYAK



MISKANT 2, BELLA SLIM fekete matt kilincs



MISKANT 1



MISKANT 2



MISKANT 3



ÚJDONSÁG

Fekete vonalak széless.
18 mm, szitanyomásos
technológiával festve



MISKANT 4



MISKANT 5



MISKANT 6

MISKANT 4, fekete matt BELLA SLIM kilincs

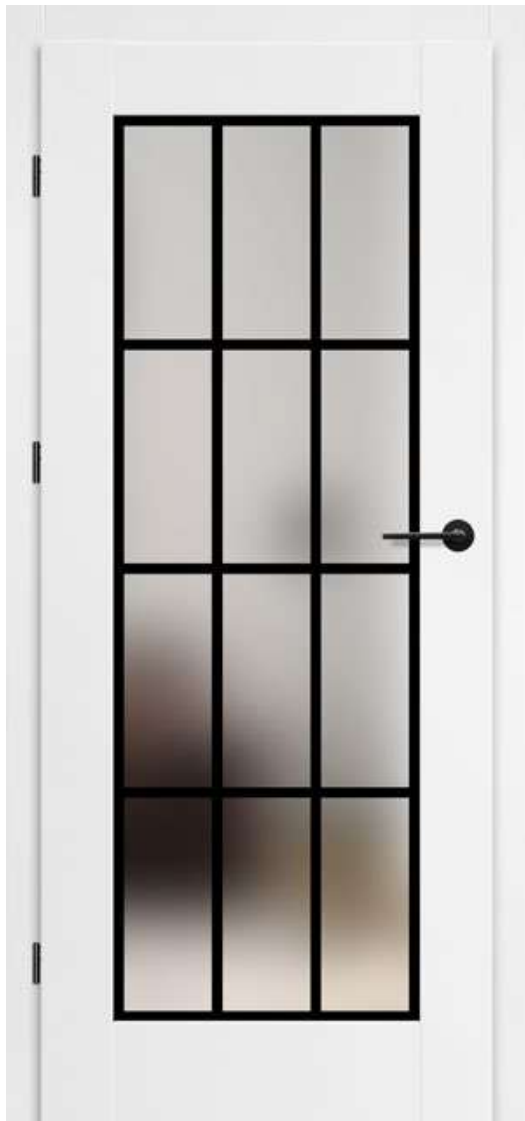

LAKKOZOTT

TITÁN FEHÉR UV

ELÉRHETŐ MEGOLDÁSOK (150-161 oldal)

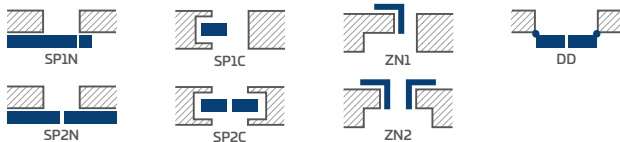

ELÉRHETŐ AJTÓSZÁRNY SZÉLESSÉGEK

60 70 80N²⁾ 80 90 100

SZERKEZET

- STILE kerettechnológiával gyártott falcos vagy falc nélküli ajtószárny
- függőleges és vízszintes MDF keretelemek, furnérral borítva és UV-álló lakkal festve
- opcionálisan felár ellenében ajtótok-szélesítő panelek, valamint korona és pilaszterek 147-149. o
- az ajtószárny önállóan lerövidíthető, részletek a 145. oldalon.

KIALAKÍTÁS

- vizalapú lakkal festett, UV-technológiával tartósított, fokozott igénybevételnek ellenálló szárnyak és tok

VASALAT

- három 2-csapos ezüst zsanér a falcos ajtószárnyban vízszintes irányú szabályozással
- három ezüst színű (opcionálisan felár ellenében fekete színű) rejtett zsanér a falc nélküli ajtószárnyban; a zsanér az ajtótokkal kerül szállításra és árazásra
- a falcos ajtószárnyban reteszár, a falc nélküli ajtószárnyban kulcsos zárral, zárbetéttel, kulcs nélküli vagy fürdőszobai zárszerkezettel záródó mágneszár ezüst színben; opcionálisan felár ellenében fekete színű mágneszár

ÜVEGEZÉS

- 4 mm vastagságú edzett tejuveg vagy átlátszó üveg, vagy felár ellenében VSG ragasztott üveg belső dísszel
- az üvegezés megfordítható REWERS típusúra (alapkitelű üvegezés: AWERS)
- 18 mm széles (vastagságú) fekete vonalak az üveg egyik oldalára szitanyomással nyomtatva

„AWERS” NORMÁL ÜVEGEZÉS

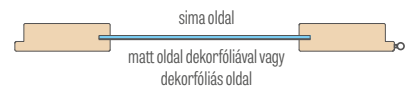

„REWERS” RENDELHETŐ ÜVEGEZÉS

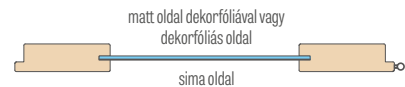

FELÁRAS EXTRÁK

gyári furatkészítés ajtókilincsekhez (ún. osztott) szárnyal, készletben való megrendelés esetén.

ragasztott VSG üveg belső dísszel fekete vagy fehér színben

rekuperációs rés (145. oldal) vagy alsó szellőzőnyílás

„100”-as méretű falcos és falc nélküli ajtószárny

fémről készült zsanérburkolat a falcos ajtószárnyban (szín: szálcsiszolt nikkal, patina, fényezett króm, fényezett sárgaréz, fehér és fekete);

automata küszöb¹⁾

csere fekete vagy arany színű mágneszárfa falc nélküli ajtószárnyak esetén

mágneses korlátozó (ütköző)¹⁾
(hatféle színben kapható 145. old.)

¹⁾ az ütköző használata megakadályozza a automata küszöb és rekuperációs rés használatát, és fordítva

²⁾ csak a falc nélküli ajtószárnyak esetében



NEMEZJA

LAKKOZOTT FALCOS ÉS FALC NÉLKÜLI AJTÓSZÁRNYAK



NEMEZJA 8, fényes sárgaréz BELLA SLIM kerek kilincs



NEMEZJA 1



NEMEZJA 4



NEMEZJA 7



NEMEZJA 8



NEMEZJA 9



NEMEZJA 10



NEMEZJA 11



NEMEZJA 12



NEMEZJA 13



NEMEZJA 14



LAKKOZOTT

TITÁN FEHÉR UV

ELÉRHETŐ MEGOLDÁSOK (150-161 oldal)

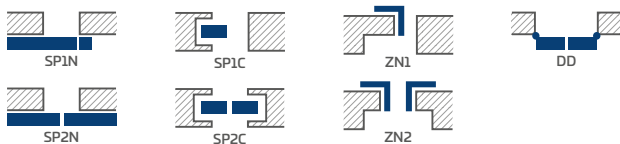

ELÉRHETŐ AJTÓSZÁRNY SZÉLESSÉGEK

60 70 80N²⁾ 80 90 100

SZERKEZET

- STILE kerettechnológiával gyártott falcos vagy falc nélküli ajtószárny
- függőleges és vízszintes MDF keretelemek, furnérral borítva és UV-álló lakkal festve
- 16 mm vastag HDF lapból készült, UV-álló lakkal festett betét
- opcionálisan felár ellenében ajtótok-szélesítő panelek, valamint korona és pilaszterek 147-149. o
- az ajtószárny önállóan lerövidíthető, részletek a 145. oldalon.

KIALAKÍTÁS

- vízalapú lakkal festett, UV-technológiával tartósított, fokozott igénybevételnek ellenálló szárnyak és tok

VASALAT

- három 2-csapos ezüst zsanér a falcos ajtószárnyban vízszintes irányú szabályozással
- három ezüst színű (opcionálisan felár ellenében fekete színű) rejtett zsanér a falc nélküli ajtószárnyban; a zsanér az ajtótokkal kerül szállításra és árazásra
- a falcos ajtószárnyban reteszár, a falc nélküli ajtószárnyban kulcsos zárral, zárbetéttel, kulcs nélküli vagy fürdőszobai zárszerkezettel záródó mágneszár ezüst színben; opcionálisan felár ellenében fekete színű mágneszár

ÜVEGEZÉS

- alapfelszerelésként edzett átlátszó vagy tejüveg, vagy felár ellenében mindkét oldalán sima felületű, VSG 221 biztonsági tejüveg vagy fekete üveg
- az üvegezés megfordítható REWERS típusúra (alapkivételű üvegezés: AWERS)

FELÁRAS EXTRÁK

gyári furatkészítés ajtókilincsekhez (ún. osztott) szárnyal, készletben való megrendelés esetén.

rekuperációs rés (145. oldal) vagy alsó szellőzőnyílás

„100”-as méretű falcos és falc nélküli ajtószárny

fémről készült zsanérburkolat a falcos ajtószárnyban (szín: szálciszolt nikkal, patina, fényezett króm, fényezett sárgaréz, fehér és fekete);

VSG 221 ragasztott biztonsági üveg, mindkét oldalán sima felületű tejüveg vagy fekete üveg

automata küszöb¹⁾

csere fekete vagy arany színű mágneszár a falc nélküli ajtószárnyak esetén

mágneses korlátozó (ütköző)¹⁾
(hatféle színben kapható 145. old.)

¹⁾ az ütköző használata megakadályozza a automata küszöb és rekuperációs rés használatát, és fordítva

²⁾ csak a falc nélküli ajtószárnyak esetében



LAURENCJA

LAKKOZOTT FALCOS ÉS FALC NÉLKÜLI AJTÓSZÁRNYAK



LAURENCJA 1, fekete VSG üveg, fekete matt BELLA SLIM kerek kilincs



LAURENCJA 1



LAURENCJA 2



LAURENCJA 3



LAURENCJA 4



LAURENCJA 5



LAURENCJA 6

LAURENCIA1 modell fekete matt BELLA SLIM klímccsel, valamint fekete VSG 221 ragasztott üveggel



LAKKOZOTT

TITÁN FEHÉR UV

ELÉRHETŐ MEGOLDÁSOK (150-161 oldal)

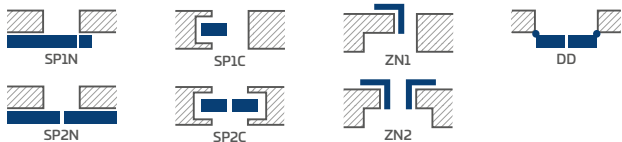

ELÉRHETŐ AJTÓSZÁRNY SZÉLESSÉGEK

60 70 80N²⁾ 80 90 100

SZERKEZET

- STILE kerettechnológiával gyártott falcos vagy falc nélküli ajtószárny
- függőleges és vízszintes MDF keretelemek, furnérral borítva és UV-álló lakkal festve
- 4 mm vastag HDF lapból készült, UV-álló lakkal festett betét
- opcionálisan felár ellenében ajtótok-szélesítő panelek, valamint korona és pilaszterek 147-149. o
- az ajtószárny önállóan lerövidíthető, részletek a 145. oldalon.

KIALAKÍTÁS

- vízalapú lakkal festett, UV-technológiával tartósított, fokozott igénybevételnek ellenálló szárnyak és tok

VASALAT

- három 2-csapos ezüst zsanér a falcos ajtószárnyban vízszintes irányú szabályozással
- három ezüst színű (opcionálisan felár ellenében fekete színű) rejtett zsanér a falc nélküli ajtószárnyban; a zsanér az ajtótokkal kerül szállításra és árazásra
- a falcos ajtószárnyban reteszár, a falc nélküli ajtószárnyban kulcsos zárral, zárbetéttel, kulcs nélküli vagy fürdőszobai zárszerkezettel záródó mágneszár ezüst színben; opcionálisan felár ellenében fekete színű mágneszár

ÜVEGEZÉS

- alapfelszerelésként edzett átlátszó vagy tejüveg, vagy felár ellenében mindkét oldalán sima felületű, VSG 221 biztonsági tejüveg vagy fekete üveg
- az üvegezés megfordítható REWERS típusúra (alapkivitelű üvegezés: AWERS)

FELÁRAS EXTRÁK

gyári furatkészítés ajtókilincsekhez (ún. osztott) szárnyal, készletben való megrendelés esetén.

rekuperációs rés (145. oldal) vagy alsó szellőzőnyílás

„100”-as méretű falcos és falc nélküli ajtószárny

fémről készült zsanérburkolat a falcos ajtószárnyban (szín: szálciszolt nikkal, patina, fényezett króm, fényezett sárgaréz, fehér és fekete);

VSG 221 ragasztott biztonsági üveg, mindkét oldalán sima felületű tejüveg vagy fekete üveg

automata küszöb¹⁾

csere fekete vagy arany színű mágneszár a falc nélküli ajtószárnyak esetén

mágneses korlátozó (ütköző)¹⁾
(hatféle színben kapható 145. old.)

¹⁾ az ütköző használata megakadályozza a automata küszöb és rekuperációs rés használatát, és fordítva

²⁾ csak a falc nélküli ajtószárnyak esetében



BALDUR

LAKKOZOTT, FALCOS, FALC NÉLKÜLI ÉS FORDÍTOTT AJTÓSZÁRNYAK



BALDUR 1 modell fekete matt CUBE PREMIUM kilinccsel, valamint fekete VSG 441 ragasztott üveggel



BALDUR 1



BALDUR 2



BALDUR 3



BALDUR 4



BALDUR 5



BALDUR 6



BALDUR 7



BALDUR 8

BALDUR 7, fekete matt CUBE PREMIUM klíncs



LAKKOZOTT



TITÁN FEHÉR UV

ELÉRHETŐ MEGOLDÁSOK ¹⁾³⁾ (150-161. oldal)

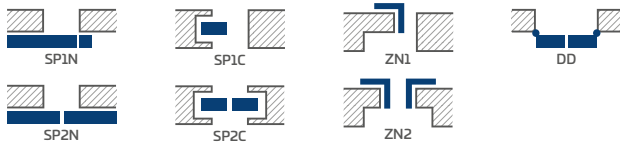

ELÉRHETŐ AJTÓSZÁRNY SZÉLESSÉGEK MARÁS

60 70 80N⁴⁾ 80 90 100

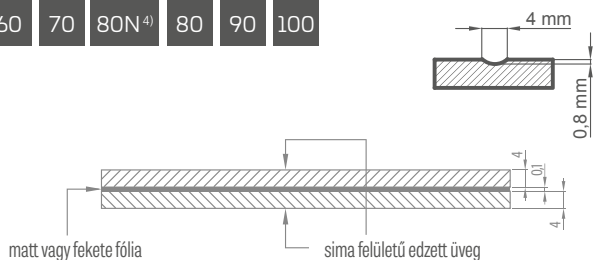

Normál VSG/ESG ragasztott és edzett tejüveg vagy fekete üveg

SZERKEZET

- falcos, fordított vagy falc nélküli ajtószárny
- a belső keretelem HDF borítású fából készült (az oldalsók, a fenti és az alsó MDF-ből)
- a stabilizáló kitöltés „méhsejtrács” vagy felár ellenében teljes lemez
- opcionálisan felár ellenében ajtótok-szélesítő panelek, valamint korona és pilaszterek 147-149. o
- az ajtószárny önállóan lerövidíthető, részletek a 145. Oldalon (nem vonatkozik a BALDUR 1, 3, 5-re)

KIALAKÍTÁS

- vízalapú lakkal festett, UV-technológiával tartósított, fokozott igénybevételnek ellenálló szárnyak és tok
- az ajtószárny élei standard vagy falc nélküli technológiával kerültek kialakításra
- a BALDUR 1 tolóajtó rendszerekben az üveg alsó részén egy látható, 17 mm magas, alumínium vagy fekete színű profil található

VASALAT

- három betekerhető csapos zsanér a falcos ajtószárnyban
- három ezüst színű (opcionálisan felár ellenében fekete színű) rejtett zsanér falc nélküli ajtószárnyban és két zsanér a fordított szárnyban; a zsanér az ajtótokkal kerül szállításra és árazásra
- a falcos ajtószárnyban reteszár, a falc nélküli és fordított ajtószárnyban kulcsos zárral, zárbetéttel, kulcs nélküli vagy fürdőszobai zárszerkezettel záródó mágneszár (opcionálisan reteszár) ezüst vagy arany színben; opcionálisan felár ellenében fekete színű mágneszár

ÜVEGEZÉS

- **BALDUR 1, 3, 5 alapfelszerelésként ragasztott és edzett VSG/ESG 441 biztonsági üveg, mindkét oldalán sima felületű tejüveg vagy fekete üveg**
- állandó üvegszélesség; BALDUR 1 - 50 mm; BALDUR 3, 5 - 210 mm

FELÁRAS EXTRÁK

fordított ajtószárny

kitöltés teljes lemezzel

rekuperációs rés (145. oldal) vagy alsó szellőzőnyílás

„100”-as méretű falcos és falc nélküli ajtószárny

Kiegészítő alsó keresztléc, mely lehetővé teszi az ajtószárny önálló lerövidítését max. 8 cm-rel (nem vonatkozik a BALDUR 1, 3 és 5 modellekre)

fémből készült zsanérburkolat a falcos ajtószárnyban (szín: szálciszolt nikkelt, patina, fényezett króm, fényezett sárgaréz, fehér és fekete);

automata küszöb ²⁾ (nem vonatkozik a BALDUR 1, 3 és 5 modellre)

csere fekete mágneszár a falc nélküli és fordított ajtószárnyak esetén

mágneses korlátozó (ütköző) ²⁾ (hatféle színben kapható 145. old.)

PL2112 szabvány

ALSÓ SZELLŐZŐNYÍLÁS

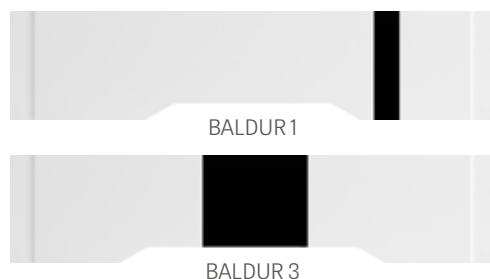

¹⁾ a BALDUR 3 és 5 modell nem kapható tolórendszerű és kétszárnyas kivitelben

²⁾ az ütköző használata megakadályozza a automata küszöb és rekuperációs rés használatát, és fordítva

³⁾ a BALDUR 1 modell nem kapható falba süllyesztett kivitelben

⁴⁾ csak a nem falcos és fordított ajtószárnyak esetében



ANUBIS

LAKKOZOTT, FALCOS, FALC NÉLKÜLI ÉS FORDÍTOTT AJTÓSZÁRNYAK



ANUBIS 2, fényes sárgaréz kerek BELLA SLIM kilincs



ANUBIS 1



ANUBIS 2



ANUBIS 3



ANUBIS 4



ANUBIS 5

ANUBIS 3 fényes sárgaréz BELLA SLIM klíncsel



LAKKOZOTT



TITÁN FEHÉR UV

ELÉRHETŐ MEGOLDÁSOK (150-161 oldal)

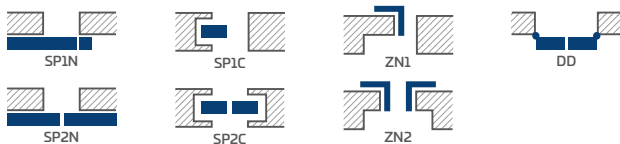

ELÉRHETŐ AJTÓSZÁRNY SZÉLESSÉGEK

60 70 80N²⁾ 80 90 100

SZERKEZET

- falcos, fordított vagy falc nélküli ajtószárny
- a belső keretelem HDF borítású fából készült (az oldalsók, a fenti és az alsó MDF-ből)
- a stabilizáló kitöltés „méhsejtrács” vagy felár ellenében teljes nlemez
- opcionálisan felár ellenében ajtótok-szélesítő panelek, valamint korona és pilaszterek 147-149. o
- az ajtószárny önállóan lerövidíthető, részletek a 145. oldalon.

KIALAKÍTÁS

- vízalapú lakkal festett, UV-technológiával tartósított, fokozott igénybevételnek ellenálló szárnyak és tok
- az ajtószárny élei standard vagy falc nélküli technológiával kerültek kialakításra

VASALAT

- három betekerhető csapos zsanér a falcos ajtószárnyban
- három ezüst színű (opcionálisan felár ellenében fekete színű) rejtett zsanér falc nélküli ajtószárnyban és két zsanér a fordított szárnyban; a zsanér az ajtótokkal kerül szállításra és árazásra
- a falcos ajtószárnyban reteszár; a falc nélküli és fordított ajtószárnyban kulcsos zárral, zárbetéttel, kulcs nélküli vagy fürdőszobai zárszerkezettel záródó mágneszár (opcionálisan reteszár) ezüst vagy arany színben; opcionálisan felár ellenében fekete színű mágneszár

MARÁS

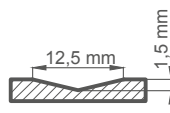

FELÁRAS EXTRÁK

fordított ajtószárny

kitöltés teljes lemezzel

rekuperációs rés (145. oldal) vagy alsó szellőzőnyílás

„100”-as méretű falcos és falc nélküli ajtószárny

plusz alsó keresztléc (az ajtószárny max. 8 cm-ig önállóan lerövidíthető)

féműl készült zsanérburkolat a falcos ajtószárnyban (szín: szálcsiszolt nikkal, patina, fényezett króm, fényezett sárgaréz, fehér és fekete);

automata küszöb¹⁾

csere fekete mágneszár falc nélküli és fordított ajtószárnyak esetén

mágneses korlátozó (ütköző)¹⁾
(hatféle színben kapható 145. old.)

PL2112 szabvány

¹⁾ az ütköző használata megakadályozza a automata küszöb és rekuperációs rés használatát, és fordítva

²⁾ csak a nem falcos és fordított ajtószárnyak esetében



UNO PREMIUM

LAKKOZOTT, FALCOS, FALC NÉLKÜLI ÉS FORDÍTOTT AJTÓSZÁRNYAK



UNO PREMIUM, LUNA kilincs fényes króm

Falc nélküli ajtó, 8 cm-es takaróléc, tok illesztése 90°-ban, tok felőli nézet



Falcos ajtó, 8 cm-es takaróléc, tok illesztése 45°-ban, tok felőli nézet



Falcos, 6 cm-es takaróléc, tok illesztése 45°-ban, zsanér felőli nézet



UNO PREMIUM, fekete matt CUBE kilincs



LAKKOZOTT

TITÁN FEHÉR UV

ELÉRHETŐ MEGOLDÁSOK (150-161 oldal)

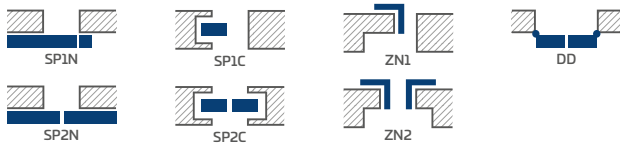

ELÉRHETŐ AJTÓSZÁRNY SZÉLESSÉGEK

60 70 80N²⁾ 80 90 100

SZERKEZET

- falcos, fordított vagy falc nélküli ajtószárny
- a belső keretelem HDF borítású fából készült (az oldalsók, a fenti és az alsó MDF-ből)
- a stabilizáló kitöltés „méhsejtrács” vagy felár ellenében teljes nlemez
- opcionálisan felár ellenében ajtótok-szélesítő panelek, valamint korona és pilaszterek 147-149. o
- az ajtószárny önállóan lerövidíthető, részletek a 145. oldalon.

KIALAKÍTÁS

- vízalapú lakkal festett, UV-technológiával tartósított, fokozott igénybevételnek ellenálló szárnyak és tok
- az ajtószárny élei standard technológiával kerültek kialakításra

VASALAT

- három betekerhető csapos zsanér a falcos ajtószárnyban
- három ezüst színű (opcionálisan felár ellenében fekete színű) rejtett zsanér falc nélküli ajtószárnyban és két zsanér a fordított szárnyban; a zsanér az ajtótokkal kerül szállításra és árazásra
- a falcos ajtószárnyban reteszár, a falc nélküli és fordított ajtószárnyban kulcsos zárral, zárbetéttel, kulcs nélküli vagy fürdőszobai zárszerkezettel záródó mágneszár (opcionálisan reteszár) ezüst vagy arany színben; opcionálisan felár ellenében fekete színű mágneszár

FELÁRAS EXTRÁK

fordított ajtószárny

kitöltés teljes lemezzel

rekuperációs rés (145. oldal) vagy alsó szellőzőnyílás

„100”-as méretű falcos és falc nélküli ajtószárny

„110”-es méretű falcos és falc nélküli ajtószárny

plusz alsó keresztléc (az ajtószárny max. 8 cm-ig önállóan lerövidíthető)

fémről készült zsanérburkolat a falcos ajtószárnyban (szín: szálciszolt nikkal, patina, fényezett króm, fényezett sárgaréz, fehér és fekete);

automata küszöb¹⁾

csere fekete mágneszár falc nélküli és fordított ajtószárnyak esetén

mágneses korlátozó (ütköző)¹⁾
(hatféle színben kapható 145. old.)

rozsdamentes acél körablak: polírozott „króm” vagy szálciszolt
„szatén” és fekete matt; decormat tejüveg, szintelen üveg, körablak belső átm.: 235 mm, kívül 350 mm)

PL2112 szabvány

¹⁾ az ütköző használata megakadályozza a automata küszöb és rekuperációs rés használatát, és fordítva

²⁾ csak a nem falcos és fordított ajtószárnyak esetében



TURAN

LAKKOZOTT FALCOS ÉS FALC NÉLKÜLI AJTÓSZÁRNYAK



TURAN 4, fekete matt CUBE kilincs



TURAN 1



TURAN 2



TURAN 3



TURAN 4



TURAN 5



TURAN 6



TURAN 7^{*)}

^{*)} a képen a FORDÍTOTT változat látható

TURAN 5, fekete matt CUBE kilincs



LAKKOZOTT

TITÁN FEHÉR UV

ELÉRHETŐ MEGOLDÁSOK (150-161 oldal)

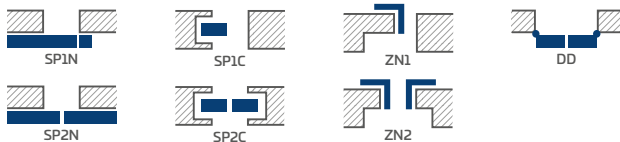

ELÉRHETŐ AJTÓSZÁRNY SZÉLESSÉGEK

60 70 80N²⁾ 80 90 100

SZERKEZET

- STILE kerettechnológiával gyártott falcos vagy falc nélküli ajtószárny
- függőleges és vízszintes MDF keretelemek, furnérral borítva és UV-álló lakkal festve
- 16 mm vastag HDF lapból készült, mart és UV-álló lakkal festett betét
- opcionálisan felár ellenében ajtótok-szélesítő panelek, valamint korona és pilaszterek 147-149. o
- az ajtószárny önállóan lerövidíthető, részletek a 145. oldalon.

KIALAKÍTÁS

- vízalapú lakkal festett, UV-technológiával tartósított, fokozott igénybevételnek ellenálló szárnyak és tok

VASALAT

- három 2-csapos ezüst zsanér a falcos ajtószárnyban vízszintes irányú szabályozással
- három ezüst színű (opcionálisan felár ellenében fekete színű) rejtett zsanér a falc nélküli ajtószárnyban; a zsanér az ajtótokkal kerül szállításra és árazásra
- a falcos ajtószárnyban reteszár, a falc nélküli ajtószárnyban kulcsos zár, zárbetéttel, kulcs nélküli vagy fűrdőszobai zárszerkezettel záródó mágneszár ezüst színben; opcionálisan felár ellenében fekete színű mágneszár

ÜVEGEZÉS

- TURAN 1 modell 4 mm-es edzett üveggel vagy felár ellenében mindkét oldalán sima VSG 221 ragasztott biztonsági tejuveggel vagy fekete üveggel
- a TURAN 7 modell egyik oldalán tükrös kivitelben kapható. Másik oldal - FEHÉR TITÁN UV lakkozott lap. Alap kivétel - tükör a zsanérok oldalán.

MARÁS

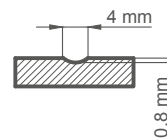

FELÁRAS EXTRÁK

gyári furatkészítés ajtókilincsekhez (ún. osztott) szárnyal, készletben való megrendelés esetén.

rekuperációs rés (145. oldal) vagy alsó szellőzőnyílás

„100”-as méretű falcos és falc nélküli ajtószárny

fémről készült zsanérburkolat a falcos ajtószárnyban (szín: szálciszolt nikkelt, patina, fényezett króm, fényezett sárgaréz, fehér és fekete);

VSG 221 ragasztott biztonsági üveg, sima tejuveg vagy fekete üveg mindkét oldalon (a TURAN 1-re vonatkozik)

automata küszöb¹⁾

csere fekete vagy arany színű mágneszár falc nélküli ajtószárnyak esetén

mágneses korlátozó (ütköző)¹⁾
(hatféle színben kapható 145. old.)

¹⁾ az ütköző használata megakadályozza a automata küszöb és rekuperációs rés használatát, és fordítva

²⁾ csak a falc nélküli ajtószárnyak esetében



MILDA

produkt rekomendowany
do konkursu



2019

LAKKOZOTT, FALCOS, FALC NÉLKÜLI ÉS FORDÍTOTT AJTÓSZÁRNYAK



MILDA 4, fekete matt CUBE PREMIUM kilincs



MILDA 1



MILDA 2



MILDA 3



MILDA 4



MILDA 5

MILDA 2, fekete matt CUBE PREMIUM kilincs



LAKKOZOTT



TITÁN FEHÉR UV

ELÉRHETŐ MEGOLDÁSOK (150-161 oldal)

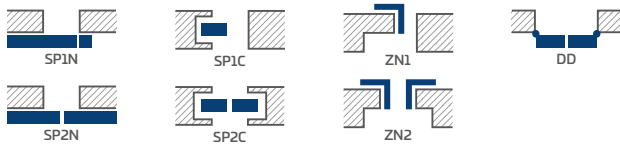

ELÉRHETŐ AJTÓSZÁRNY SZÉLESSÉGEK

60 70 80N²⁾ 80 90 100

SZERKEZET

- falcos, fordított vagy falc nélküli ajtószárny
- a belső keretelem HDF borítású fából készült (az oldalsók, a fenti és az alsó MDF-ből)
- a stabilizáló kitöltés „méhsejtrács” vagy felár ellenében teljes nlemez
- opcionálisan felár ellenében ajtótok-szélesítő panelek, valamint korona és pilaszterek 147-149. o
- az ajtószárny önállóan lerövidíthető, részletek a 145. oldalon.

KIALAKÍTÁS

- vízalapú lakkal festett, UV-technológiával tartósított, fokozott igénybevételnek ellenálló szárnyak és tok
- az ajtószárny élei standard vagy falc nélküli technológiával kerültek kialakításra

VASALAT

- három betekerhető csapos zsanér a falcos ajtószárnyban
- három ezüst színű (opcionálisan felár ellenében fekete színű) rejtett zsanér falc nélküli ajtószárnyban és két zsanér a fordított szárnyban; a zsanér az ajtótokkal kerül szállításra és árazásra
- a falcos ajtószárnyban reteszár, a falc nélküli és fordított ajtószárnyban kulcsos zárral, zárbetéttel, kulcs nélküli vagy fürdőszobai zárszerkezettel záródó mágneszár (opcionálisan reteszár) ezüst vagy arany színben; opcionálisan felár ellenében fekete színű mágneszár

MARÁS

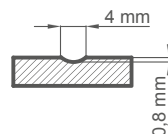

FELÁRAS EXTRÁK

fordított ajtószárny

kitöltés teljes lemezzel

rekuperációs rés (145. oldal) vagy alsó szellőzőnyílás

„100”-as méretű falcos és falc nélküli ajtószárny

plusz alsó keresztléc (az ajtószárny max. 8 cm-ig önállóan lerövidíthető)

fémről készült zsanérburkolat a falcos ajtószárnyban (szín: szálcsiszolt nikkal, patina, fényezett króm, fényezett sárgaréz, fehér és fekete);

automata küszöb¹⁾

csere fekete mágneszár a falc nélküli és fordított ajtószárnyak esetén

mágneses korlátozó (ütköző)¹⁾
(hatféle színben kapható 145. old.)

PL2112 szabvány

¹⁾ az ütköző használata megakadályozza a automata küszöb és rekuperációs rés használatát, és fordítva

²⁾ csak a nem falcos és fordított ajtószárnyak esetében



SYLENA

LAKKOZOTT, FALCOS, FALC NÉLKÜLI ÉS FORDÍTOTT AJTÓSZÁRNYAK



SYLENA 5, fényes sárgaréz BELLA SLIM kilincs



SYLENA 1



SYLENA 2



SYLENA 3



SYLENA 4



SYLENA 5



SYLENA 6



SYLENA 7



SYLENA 8

SYLENA 3, fekete matt BELLA SLIM kilincsel



SZERKEZET

- falcos, fordított vagy falc nélküli ajtószárny
- a belső keretelem HDF borítású fából készült (az oldalsók, a fenti és az alsó MDF-ből)
- a stabilizáló kitöltés „méhsejtrács” vagy felár ellenében teljes nlemez
- opcionálisan felár ellenében ajtótok-szélesítő panelek, valamint korona és pilaszterek 147-149. o
- az ajtószárny önállóan lerövidíthető, részletek a 145. oldalon.

KIALAKÍTÁS

- vízalapú lakkal festett, UV-technológiával tartósított, fokozott igénybevételnek ellenálló szárnyak és tok
- az ajtószárny élei standard vagy falc nélküli technológiával kerültek kialakításra

VASALAT

- három betekerhető csapos zsanér a falcos ajtószárnyban
- három ezüst színű (opcionálisan felár ellenében fekete színű) rejtett zsanér falc nélküli ajtószárnyban és két zsanér a fordított szárnyban; a zsanér az ajtótokkal kerül szállításra és árazásra
- a falcos ajtószárnyban retesz zár, a falc nélküli és fordított ajtószárnyban kulcsos zárral, zárbetéttel, kulcs nélküli vagy fürdőszobai zárszerkezettel záródó mágneszár (opcionálisan retesz zár) ezüst vagy arany színben; opcionálisan felár ellenében fekete színű mágneszár

MARÁS

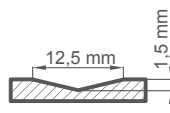

LAKKOZOTT

TITÁN FEHÉR UV

FELÁRAS EXTRÁK

fordított ajtószárny

kitöltés teljes lemezzel

rekuperációs rés (145. oldal) vagy alsó szellőzőnyílás

„100”-as méretű falcos és falc nélküli ajtószárny

plusz alsó keresztléc (az ajtószárny max. 8 cm-ig önállóan lerövidíthető)

fémről készült zsanérburkolat a falcos ajtószárnyban (szín: szálcsiszolt nikkal, patina, fényezett króm, fényezett sárgaréz, fehér és fekete);

automata küszöb¹⁾

csere fekete mágneszárra falc nélküli és fordított ajtószárnyak esetén

mágneses korlátozó (ütköző)¹⁾
(hatféle színben kapható 145. old.)

PL2112 szabvány

ELÉRHETŐ MEGOLDÁSOK (150-161 oldal)

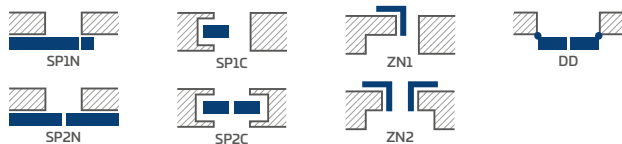

ELÉRHETŐ AJTÓSZÁRNY SZÉLESSÉGEK

60 70 80N²⁾ 80 90 100

¹⁾ az ütköző használata megakadályozza a automata küszöb és rekuperációs rés használatát, és fordítva

²⁾ csak a nem falcos és fordított ajtószárnyak esetében

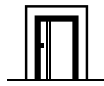

INTARZIÁK

FURNÉR FELÜLETÉVEL SÍKBA HOZOTT DEKORBETÉT



ALTAMURA 1, FEKETE ST CPL dekor, intarzia LUX 421, CUBE PREMIUM kilincs

INTARSJA LUX **FEKETE**

ÚJDONSÁG



Intarzia LUX 217



Intarzia LUX 218



Intarzia LUX 219



Intarzia LUX 220



Intarzia LUX 221



Intarzia LUX 203



Intarzia LUX 204



Intarzia LUX 212



Intarzia LUX 213



Intarzia LUX 207



Intarzia LUX 214



Intarzia LUX 216

FEKETE ST CPL ajtótok, TÖLGY NATÚR CPL ajtószárny

Az **INTARZIÁK** az ajtószárny két oldalán található és a felületével vannak síkba hozva.

Az intarzia szélessége 8 mm vagy 50 mm.

LUX INTARZIA elérhető színválasztéka: szálcsiszolt acél, fekete, szálcsiszolt arany, tölgy (megfelel a TÖLGY CLASSIC CPL 0,2 és 0,7-nek), szálcsiszolt réz.

A bemutatott INTARZIÁK opcionálisan, felár ellenében használhatók a következő, PL és PL2112 (ha van) szabványban elérhető modellekhez:

- UNO PREMIUM furnér
- ALTAMURA 1
- FORTECA RC2 és RC3
- HERSE SET EKO 30 dB
- HERSE SET 32 dB
- HERSE SET AKUSTIC 39 dB
- LEDA EI30 és EI60
- HYPERION EI30 RC2

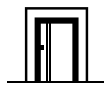

INTARZIÁK

FURNÉR FELÜLETÉVEL SÍKBA HOZOTT DEKORBETÉT

ÚJDONSAG

INTARSJA LUX TÖLGY



Intarzia LUX 317



Intarzia LUX 318



Intarzia LUX 319



Intarzia LUX 320



Intarzia LUX 321



Intarzia LUX 303



Intarzia LUX 304



Intarzia LUX 312



Intarzia LUX 313



Intarzia LUX 307



Intarzia LUX 314



Intarzia LUX 316

TÖLGY CLASSIC CPL 0,2 ajtótok, FEHÉR ST CPL ajtószárny

Az **INTARZIÁK** az ajtószárny két oldalán található és a felületével vannak síkba hozva.

Az intarzia szélessége 8 mm vagy 50 mm.

LUX INTARZIA elérhető színválasztéka:
szálcsiszolt acél, fekete, szálcsiszolt arany, tölgy (megfelel a TÖLGY CLASSIC CPL 0,2 és 0,7-nek), szálcsiszolt réz.

A bemutatott INTARZIÁK opcionálisan, felár ellenében használhatók a következő, PL és PL2112 (ha van) szabványban elérhető modellekhez:

- UNO PREMIUM furnér
- ALTAMURA 1
- FORTECA RC2 és RC3
- HERSE SET EKO 30 dB
- HERSE SET 32 dB
- HERSE SET AKUSTIC 39 dB
- LEDA EI30 és EI60
- HYPERION EI30 RC2

INTARSJA LUX SZÁLCSISZOLT ARANY

ÚJDONSÁG

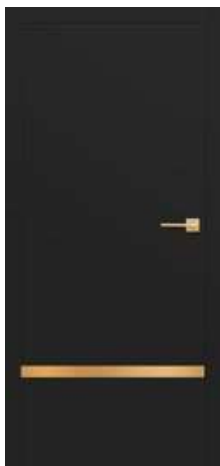

Intarzia LUX 417



Intarzia LUX 418



Intarzia LUX 419

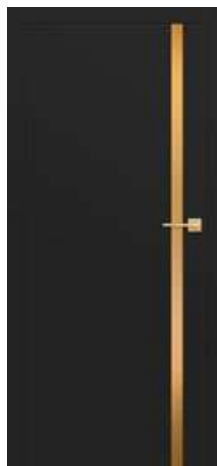

Intarzia LUX 420



Intarzia LUX 421

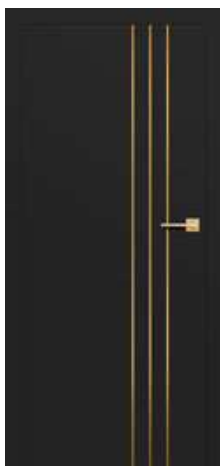

Intarzia LUX 403

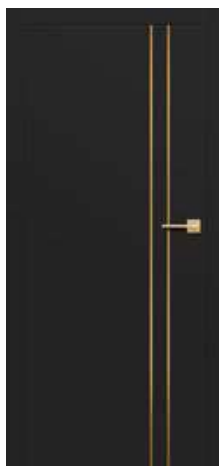

Intarzia LUX 404

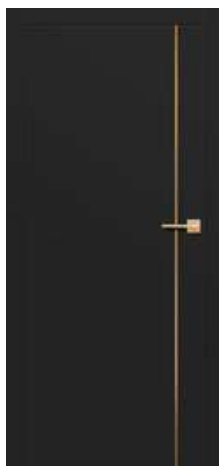

Intarzia LUX 412



Intarzia LUX 413

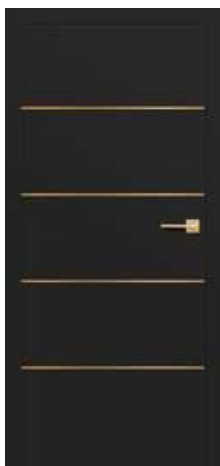

Intarzia LUX 407



Intarzia LUX 414

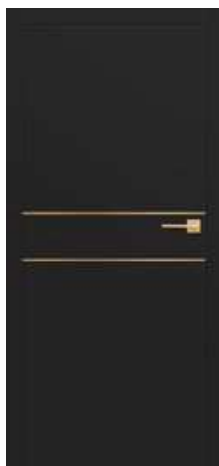

Intarzia LUX 416

FEKETE ST CPL ajtótok és ajtószárny

Az **INTARZIÁK** az ajtószárny két oldalán található és a felületével vannak síkba hozva.

Az intarzia szélessége 8 mm vagy 50 mm.

LUX INTARZIA elérhető színválasztéka:
szálcsiszolt acél, fekete, szálcsiszolt arany, tölgy (megfelel a TÖLGY CLASSIC CPL 0,2 és 0,7-nek), szálcsiszolt réz.

A bemutatott INTARZIÁK opcionálisan, felár ellenében használhatók a következő, PL és PL2112 (ha van) szabványban elérhető modellekhez:

- UNO PREMIUM furnér
- ALTAMURA 1
- FORTECA RC2 és RC3
- HERSE SET EKO 30 dB
- HERSE SET 32 dB
- HERSE SET AKUSTIC 39 dB
- LEDA EI30 és EI60
- HYPERION EI30 RC2

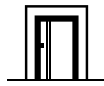

INTARZIÁK

FURNÉR FELÜLETÉVEL SÍKBA HOZOTT DEKORBETÉT

ÚJDONSÁG

INTARSJA LUX SZÁLCSISZOLT ACÉL



Intarzia LUX 117



Intarzia LUX 118



Intarzia LUX 119



Intarzia LUX 120



Intarzia LUX 121



Intarzia LUX 103



Intarzia LUX 104



Intarzia LUX 112



Intarzia LUX 113



Intarzia LUX 107



Intarzia LUX 114



Intarzia LUX 116

VILÁGSSZÜRKE CPL ajtótok és ajtószárny

Az **INTARZIÁK** az ajtószárny két oldalán található és a felületével vannak síkba hozva.

Az intarzia szélessége 8 mm vagy 50 mm.

LUX INTARZIA elérhető színválasztéka: szálcsiszolt acél, fekete, szálcsiszolt arany, tölgy (megfelel a TÖLGY CLASSIC CPL 0,2 és 0,7-nek), szálcsiszolt réz.

A bemutatott INTARZIÁK opcionálisan, felár ellenében használhatók a következő, PL és PL2112 (ha van) szabványban elérhető modellekhez:

- UNO PREMIUM furnér
- ALTAMURA 1
- FORTECA RC2 és RC3
- HERSE SET EKO 30 dB
- HERSE SET 32 dB
- HERSE SET AKUSTIC 39 dB
- LEDA EI30 és EI60
- HYPERION EI30 RC2

INTARZIA LUX SZÁLCSISZOLT RÉZ

ÚJDONSÁG



Intarzia LUX 517



Intarzia LUX 518



Intarzia LUX 519



Intarzia LUX 520



Intarzia LUX 521



Intarzia LUX 503

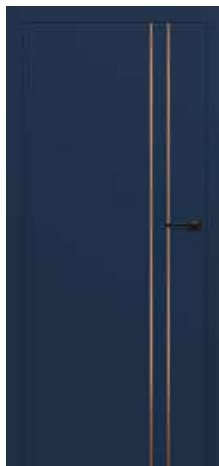

Intarzia LUX 504



Intarzia LUX 512



Intarzia LUX 513

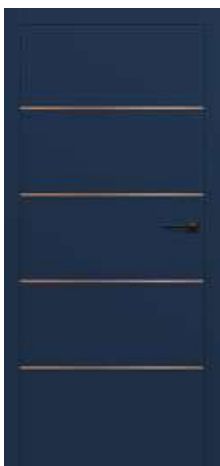

Intarzia LUX 507

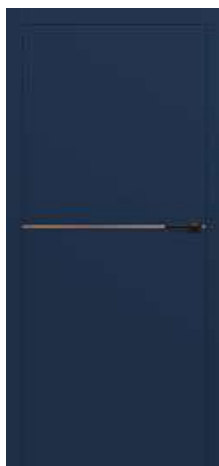

Intarzia LUX 514



Intarzia LUX 516

SÖTÉTKÉK ST CPL-ajtók és ajtószárny

Az **INTARZIÁK** az ajtószárny két oldalán található és a felületével vannak síkba hozva.

Az intarzia szélessége 8 mm vagy 50 mm.

LUX INTARZIA elérhető színválasztéka:
szálcsiszolt acél, fekete, szálcsiszolt arany, tölgy (megfelel a TÖLGY CLASSIC CPL 0,2 és 0,7-nek), szálcsiszolt réz.

A bemutatott INTARZIÁK opcionálisan, felár ellenében használhatók a következő, PL és PL2112 (ha van) szabványban elérhető modellekhez:

- UNO PREMIUM furnér
- ALTAMURA 1
- FORTECA RC2 és RC3
- HERSE SET EKO 30 dB
- HERSE SET 32 dB
- HERSE SET AKUSTIC 39 dB
- LEDA EI30 és EI60
- HYPERION EI30 RC2



BALDUR

BELTÉRI FALCOS, FALC NÉLKÜLI ÉS FORDÍTOTT AJTÓSZÁRNYAK



BALDUR 1, TÖLGY NATÚR KERESZTEREZETES PREMIUM dekorfóliás ajtószárny, FEKETE ST CPL dekorfóliás ajtótok, QUBIK fekete matt kilinccsel

BALDUR 1 TÖLGY RETRO CPL furnérből, BLACK ST CPL ajtótok, CUBE PREMIUM fekete matt kilinccsel



BALDUR 1

BALDUR 3 TÖLGY RETRO CPL furnérből, BLACK ST CPL ajtótok, CUBE PREMIUM fekete matt kilinccsel



BALDUR 3

BALDUR 1 TÖLGY CLASSIC CPL furnérből, fekete ST CPL ajtótok, CUBE PREMIUM fekete matt kilinccsel



BALDUR 1

SZERKEZET

- falcos, fordított vagy falc nélküli ajtószárny
- a belső keretelem HDF borítású fából készült (az oldalsók, a fenti és az alsó MDF-ből)
- a stabilizáló kitöltés „méhsejttrács” vagy felár ellenében teljes lemez
- opcionálisan felár ellenében ajtótok-szélesítő panelek, valamint korona és pilaszterek 147-149. o

KIALAKÍTÁS

- PREMIUM vagy CPL fóliával borított HDF lemez
- az ajtószárny élei standard falcos vagy falc nélküli technológiával kerültek kialakításra CPL 0,2 laminátum esetén ABS éllel ragasztva, kizárólag az ajtószárny színében vagy felárért sztenderd fekete oldalpanel
- fordított ajtószárny csak STANDARD peremmel és PREMIUM és ST CPL dekorral
- az ajtószárny széle a felület színében vagy opcionálisan sima fekete színben (a KERESZTEREZETES NATÚR TÖLGYPREMIUM KIVITELBEN az ajtószárny éle fekete keresztterezetes) Fekete szín esetén az élék a perem mentén (két függőleges és felső), valamint az üvegnél vannak ragasztva.
- A falcos és falc nélküli BALDUR 1 ajtószárny csak a FEHÉR ST CPL dekorfólia esetében opcionálisan soft technológiával készül (nem látható a fóliák hosszanti csatlakozási éle), mely feláras teljes lemez felhasználását igényli. A soft technológia nem szerepel a PL2112 szabványban.
- a BALDUR 1 tolóajtó rendszerekben alsó részén egy látható, 17 mm alumínium vagy fekete színű profil található

VASALAT

- három betekerhető csapos zsanér a falcos ajtószárnyban
- három ezüst színű (opcionálisan felár ellenében fekete színű) rejtett zsanér falc nélküli ajtószárnyban és két zsanér a fordított szárnyban; a zsanér az ajtótokkal kerül szállításra és árazásra
- a falcos ajtószárnyban reteszár, a falc nélküli és fordított ajtószárnyban kulcsos zárral, zárbetéttel, kulcs nélküli vagy fürdőszobai zárszerkezettel záródó mágneszár (opcionálisan reteszár) ezüst vagy arany színben; opcionálisan felár ellenében fekete színű mágneszár

ÜVEGEZÉS

- BALDUR 1, 3 edzett tejjüveg 8 mm vagy felárért ragasztott és edzett VSG/ESG 441 biztonsági üveg, mindkét oldalán sima felületű tejjüveg vagy fekete üveg

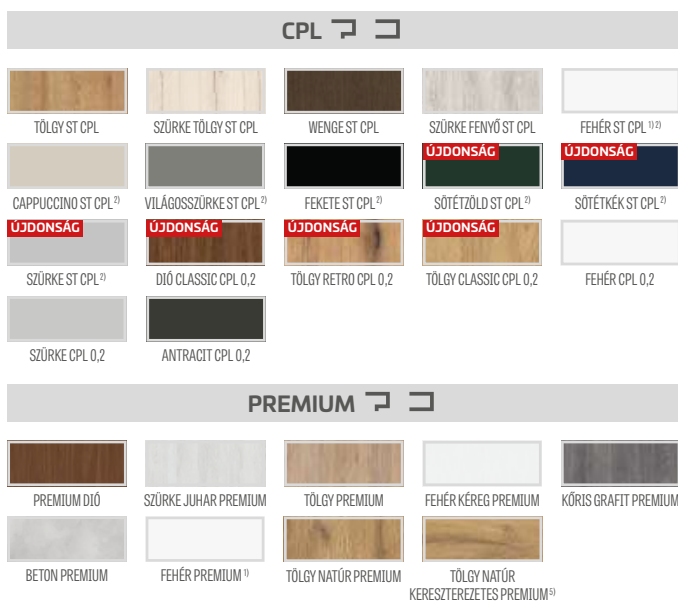

FELÁRAS EXTRÁK

fordított ajtószárny (CPL 0,2 és BALDUR 1 esetében nem elérhető SOFT éllel)

kitöltés teljes lemezzel

rekuperációs rés (145. oldal) vagy alsó szellőzőnyílás

„100”-as méretű falcos és falc nélküli ajtószárny

VSG/ESG 441 tejjüveg vagy fekete üveg

fémről készült zsanérburkolat a falcos ajtószárnyban (szálcsiszolt nikkal, patina, fényezett króm, fényezett sárgaréz, fehér és fekete);

ajtószárny élkialakítása fekete

csere fekete mágneszárra falc nélküli és fordított ajtószárnyak esetén

mágneses korlátozó (ütőkőző)

(hatféle színben kapható 145. old.)

szabvány PL2112

+ 15% a szárny felár előtti árához

ELÉRHETŐ AJTÓSZÁRNY SZÉLESSÉGEK

60 65 70 80N⁶⁾ 80 90 100

ELÉRHETŐ MEGOLDÁSOK ³⁾ (150-161 oldal)



ÉLKIALAKÍTÁS

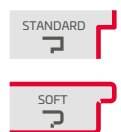

ALSÓ SZELLŐZŐNYÍLÁS



¹⁾ festett hatású, sima fehér fólia

²⁾ speciális AntiFinger bevonat, mely csökkenti a szennyeződések és az ujjlenyomatok láthatóságát

³⁾ a BALDUR 3 modell nem elérhető tolórendszerű és kétszárnyas kivitelben

⁴⁾ csak soft változat a falcos és falc nélküli BALDUR 1-hez WHITE ST CPL dekorral, felár ellenében teljes lemezzel (a soft opció nem elérhető a PL2112 szabványban)

⁵⁾ az ajtótok TÖLGYPREMIUM NATÚR dekorral készült

⁶⁾ csak a nem falcos és fordított ajtószárnyak esetében



BALDUR

BELTÉRI FALCOS, FALC NÉLKÜLI ÉS FORDÍTOTT AJTÓSZÁRNYAK



BALDUR 3, CAPPUCCINO ST CPL dekorfólia, fekete matt CUBE kilincs

BALDUR 1 SZÜRKE ST CPL dekorfóliával, FEKETE ST CPL ajtótok, QUANTA FIT fekete matt kilinccsel

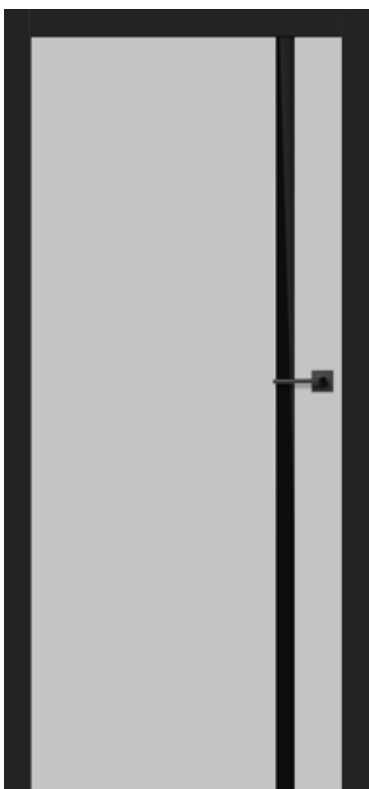

BALDUR 3, DÍÓ CLASSIC CPL dekorfóliával, FEKETE ST CPL ajtótok, QUANTA FIT fekete matt fogantyúval



BALDUR 1 SZÜRKE FENYŐ ST CPL dekorfóliával, FEKETE ST CPL ajtótok, QUANTA FIT fekete matt kilincs





BALDUR 1, VILÁGOSSZÜRKE ST CPL dekorfólia, TOPAZ INOX kilincs

BALDUR 1 FEKETE ST CPL dekorfóliával, NATÚR PREMIUM TÖLGY ajtótok, BELLA SLIM fényes sárgaréz kilincs

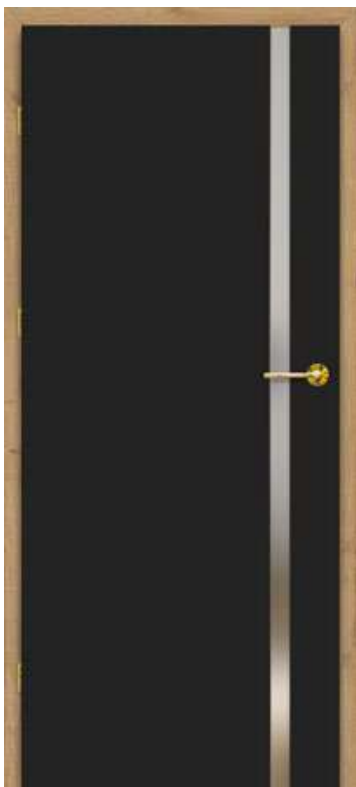

BALDUR 3, SÖTÉTKÉK ST CPL dekorfóliával és fekete matt. CUBE kilinccsel



BALDUR 1 modell SÖTÉTZÖLD ST CPL dekorfóliával és fekete matt. CUBE kilinccsel





UNO PREMIUM

BELTÉRI FALCOS, FALC NÉLKÜLI ÉS FORDÍTOTT AJTÓSZÁRNYAK

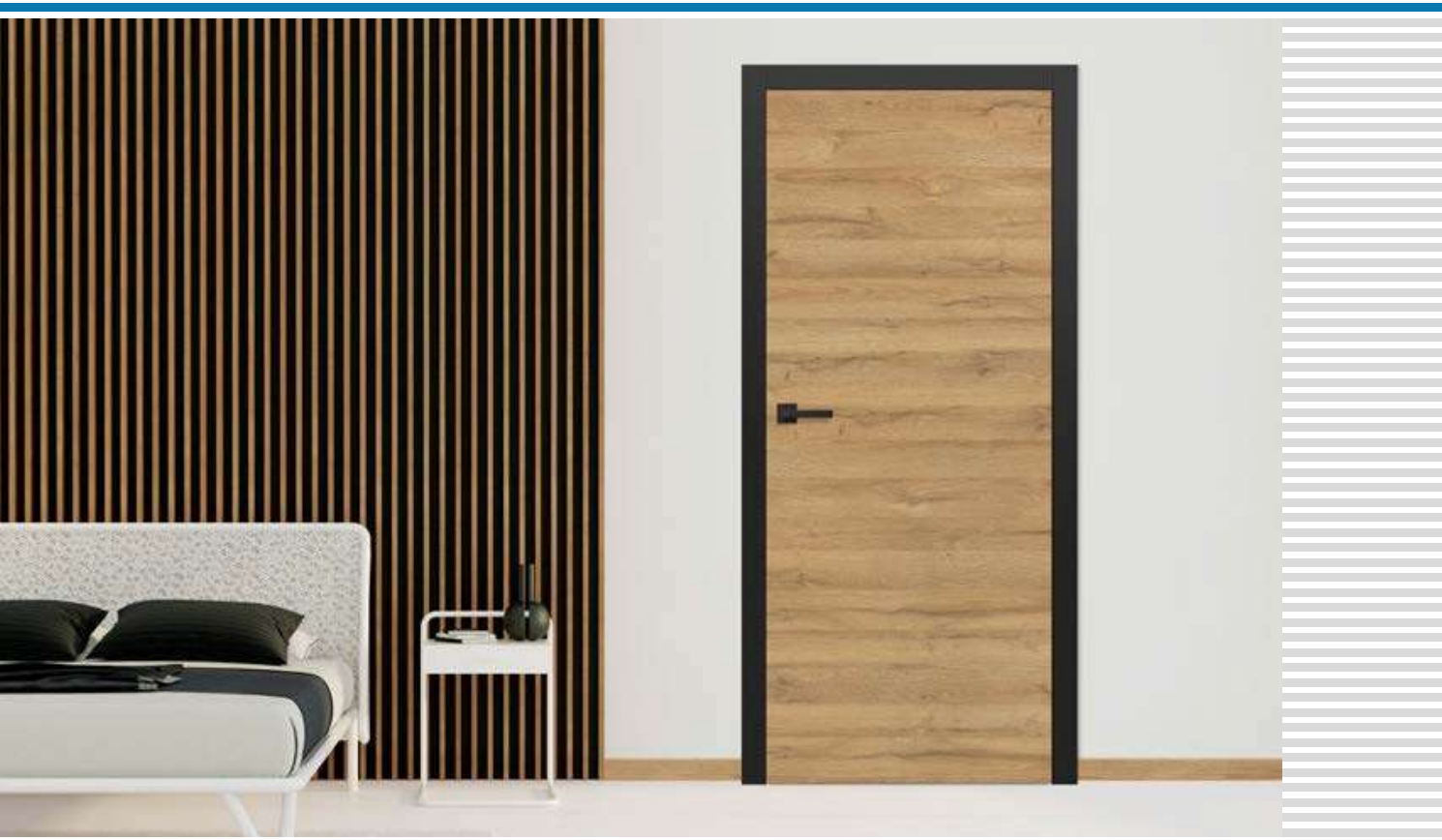

UNO PREMIUM és TÖLGY NATÚR KERESZTEREZETES PREMIUM dekorfóliás ajtószárny, FEKETE ST CPL ajtótok, CUBE fekete matt kilinccsel

UNO PREMIUM model NATÚR TÖLGY KERESZTEREZETES PREMIUM fóliával és CUBE fekete matt kilinccsel



UNO PREMIUM, KÖRIS GRAFITT PREMIUM dekorfóliával, CUBE fekete matt kilinccsel



UNO PREMIUM, DÍÓ PREMIUM dekorfóliával és matt fekete CUBE kilinccsel



UNO PREMIUM modell FEHÉR PREMIUM fóliával és matt fekete BELLA SLIM kiilccsel



SZERKEZET

- falcos, fordított vagy falc nélküli ajtószárny
- a belső keretelem HDF borítású fából készült (az oldalsók, a fenti és az alsó MDF-ből)
- „méhsejt” ráncos stabilizáló kitöltés
- feláras kitöltés teljes lemezzel
- opcionálisan felár ellenében ajtótok-szélesítő panelek, valamint korona és pilaszterek 147-149. o
- az ajtószárny önállóan lerövidíthető, részletek a 145. oldalon.

KIALAKÍTÁS

- Premium fóliával borított HDF lemez
- az ajtószárny élei standard falcos vagy falc nélküli technológiával kerültek kialakításra
- szélek az ajtószárny felületének színében vagy opcionálisan sima fekete színben (a KERESZTEREZETES NATÚR TÖLGY PREMIUM KIVITELBEN az ajtószárny éle fekete kereszterezetes)
- Betétek (intarziák) színei: szálcsiszolt acél, fekete, szálcsiszolt arany, valamint TÖLGY CLASSIC CPL, 8 mm vagy 50 mm szélesség az ajtószárnyal síkba hozva, a szárny mindkét oldalán, 86-91. old.

VASALAT

- három betekerhető csapos zsanér a falcos ajtószárnyban
- három ezüst színű (opcionálisan felár ellenében fekete színű) rejtett zsanér falc nélküli ajtószárnyban és két zsanér a fordított szárnyban; a zsanér az ajtótokkal kerül szállításra és árazásra
- reteszár a falcos ajtószárnyban és egy mágneses zár a nem falcos (opcionálisan reteszár) és a fordított ajtószárnyban kulcsos zárral, zárbetéttel, kulcs nélküli vagy furdósobai zárszerkezettel záródó, ezüst színben; opcionálisan felár ellenében fekete vagy arany színű mágneszár

ELÉRHETŐ MEGOLDÁSOK (150-161 oldal)

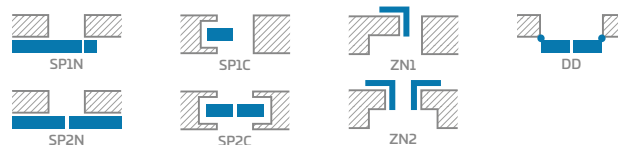

FELÁRAS EXTRÁK

fordított ajtószárny
kitöltés teljes lemezzel
lapmegerősítés az önzáró alatt
karos ajtóbehúzó (ezüst, fekete, fehér, barna)
kiegészítő alsó keresztléc (saját körben lerövidíthető max. 8 cm-ig)
fémből készült kerek vagy négyszögletes szellőzők (4 db) felület: szálcsiszolt nikkal, patina, fehér vagy fekete
fautánzatú műanyag szellőzők (4 db.)
rekuperációs rés (145. oldal), szellőzőnyílás vagy szellőzőrács
„100”-as méretű falcos és falc nélküli ajtószárny
„110”-es méretű falcos és falc nélküli ajtószárny
automata küszöb ²⁾
fémből készült zsanérburkolat a falcos ajtószárnyban (szálcsiszolt nikkal, patina, fényezett króm, fényezett sárgaréz, fehér és fekete);
rozsdamentes acél körablak: polírozott „króm” vagy szálcsiszolt „szatén” és fekete matt; decormat tejüveg, szintelen üveg, körablak belső átm.: 235 mm kívül 350 mm)
ajtószárny élkialakítása fekete
csere fekete mágneszár a falc nélküli és fordított ajtószárnyak esetén
mágneses korlátozó (ütközö) ²⁾ (hatféle színben kapható 145. old.)
LUX intarzia; kapható változatok 86-91 old.
PL2112 szabvány

+15% a szárny felár előtti árához

PREMIUM

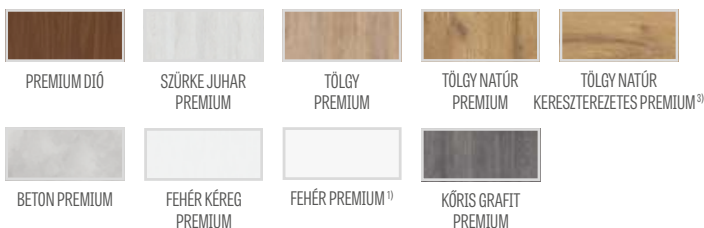

ELÉRHETŐ AJTÓSZÁRNY SZÉLESSÉGEK

60 65 70 80N⁴⁾ 80 90 100 110

ÉLKIALAKÍTÁS



¹⁾ festett hatású, sima fehér fólia

²⁾ az ütközö használata megakadályozza a automata küszöb és rekuperációs rés használatát, és fordítva

³⁾ az ajtótok TÖLGY NATÚR PREMIUM dekorral készült

⁴⁾ csak a nem falcos és fordított ajtószárnyak esetében



ALTAMURA

BELTÉRI FALCOS, FALC NÉLKÜLI ÉS FORDÍTOTT AJTÓSZÁRNYAK

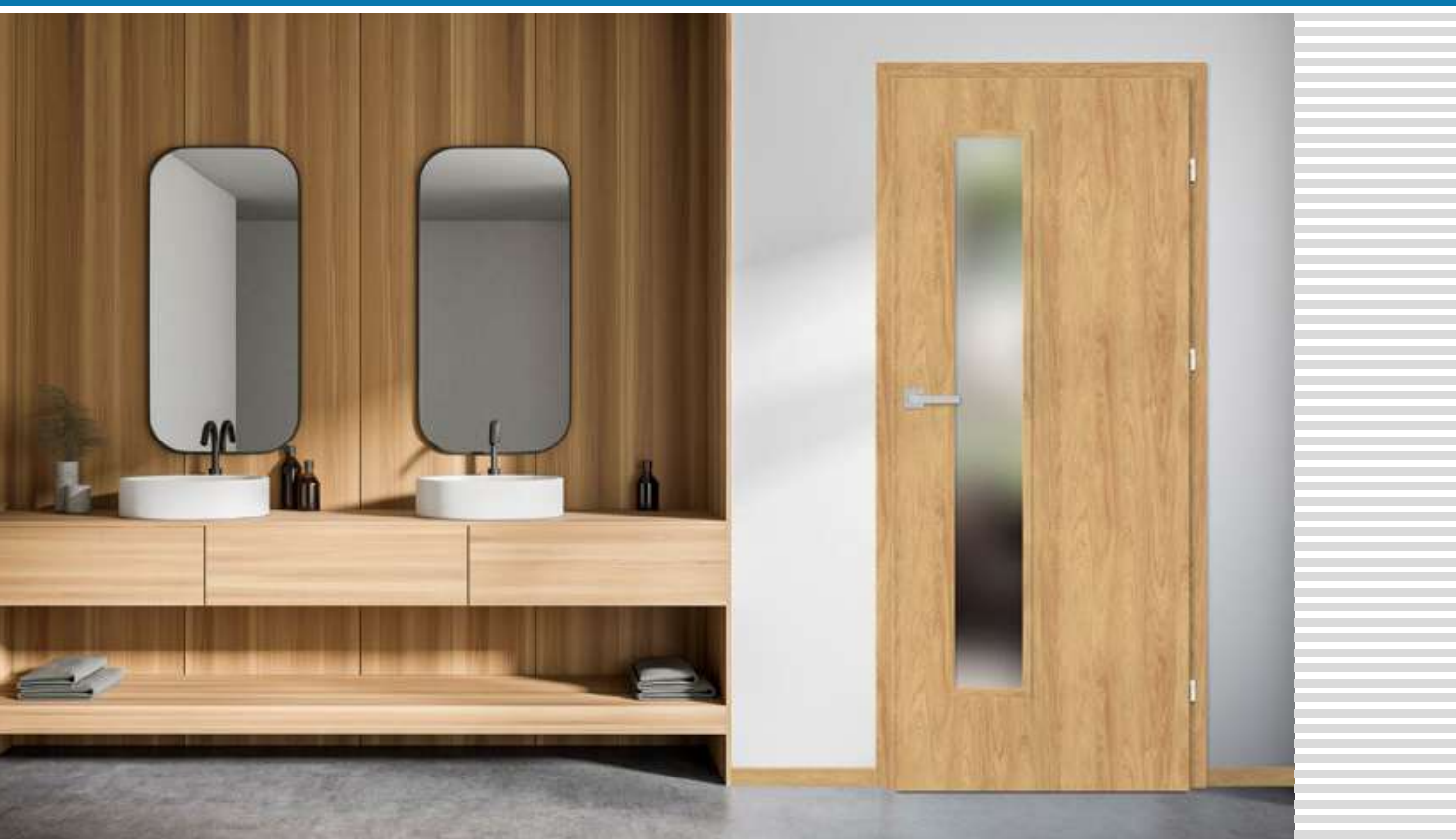

ALTAMURA 5, TÖLGY NATÚR CPL dekorfólia és TOPAZ inox kilincs



ALTAMURA 1



ALTAMURA 2



ALTAMURA 3



ALTAMURA 4



középső panel



rácsos panel



ALTAMURA 5



ALTAMURA 6



ALTAMURA 7



ALTAMURA 8



alsó panel

SZERKEZET

- falcos, fordított vagy falc nélküli ajtószárny
- MDF keretelem két HDF lemezzel, GREKO dekorfóliával borítva
- a belső keretelem HDF borítású fából készült (az oldalsók, a fenti és az alsó MDF-ből), CPL vagy PREMIUM fóliával borítva
- a stabilizáló kitöltés „méhsejtrács” vagy felár ellenében teljes nlemez
- opcionálisan felár ellenében ajtótok-szélesítő panelek, valamint korona és pilaszterek 147-149. o
- az ajtószárny önállóan lerövidíthető, részletek a 145. oldalon.

KIALAKÍTÁS

- fóliával borított HDF lemez
- STANDARD technológiával készült ajtószárny él
- A CPL 0,2 és 0,7 laminátumok kizárólag a STANDARD él esetében elérhetőek, mely csak a szárny színének megfelelő ABS peremmel van leragasztva, vagy felár ellenében sztenderd fekete oldalpanel
- él (standard vagy falc nélküli) ajtószárny síkjának megfelelő színű vagy opcionálisan sima fekete színű peremmel leragasztva (NATÚR KERESZTEREZETES TÖLGY PRÉMIUM fólia esetén keresztterezetes fekete él)
- az ALTAMURA 1-hez felárért a 86-91. oldalon feltüntetett kétoldalas betétek (intarziák) kaphatók

VASALAT

- három betekerhető csapos zsanér a falcos ajtószárnyban
- három ezüst színű (opcionálisan felár ellenében fekete vagy arany színű) rejtett zsanér falc nélküli ajtószárnyban és két zsanér a fordított szárnyban; a zsanér az ajtótokkal kerül szállításra és árazásra
- a falcos ajtószárnyban reteszár, a falc nélküli és fordított ajtószárnyban kulcsos zár, zárbetéttel, kulcs nélküli vagy fűrdősobai zárszerkezettel záródó mágneszár (opcionálisan reteszár) ezüst színben; opcionálisan felár ellenében fekete vagy arany színű mágneszár

ÜVEGEZÉS

- **alapkivitelben edzett decormat tejuveg**, átlátszó vagy felár ellenében mindkét oldalán sima VSG 221 biztonsági tejuveg
- az üvegezés megfordítható REWERS típusúra (alapkivitelű üvegezés: AWERS)

GREKO

DIÓ GREKO	SANREMO GREKO	SONOMA GREKO	KÖZÉP TÖLGY GREKO	SZIL GREKO
ARANY TÖLGY GREKO	SZÜRKE TÖLGY GREKO	VILÁGOS AKÁC GREKO	FEHÉR GREKO ¹⁾	HÓFEHÉR GREKO ¹⁾
TÖLGY GREKO				

CPL

TÖLGY ST CPL	SZÜRKE TÖLGY ST CPL	WENGE ST CPL	SZÜRKE FENYŐ ST CPL	FEHÉR ST CPL ¹⁾³⁾
CAPPUCCINO ST CPL ³⁾	VILÁGOSSZÜRKE ST CPL ³⁾	FEKETE ST CPL ³⁾	SÓTÉTZÖLD ST CPL ³⁾	SÓTÉTKÉK ST CPL ³⁾
SZÜRKE ST CPL ³⁾	FEHÉR CPL 0,2 és 0,7	SZÜRKE CPL 0,2 és 0,7	ANTRACIT CPL 0,2 és 0,7	
DIÓ CLASSIC CPL 0,2 és 0,7	TÖLGY RETRO 0,2 és 0,7	TÖLGY CLASSIC 0,2 és 0,7		

PREMIUM

PREMIUM DIÓ	SZÜRKE JUHAR PREMIUM	TÖLGY PREMIUM	FEHÉR KÉREG PREMIUM	KŐRIS GRAFIT PREMIUM
BETON PREMIUM	FEHÉR PREMIUM ¹⁾	TÖLGY NATÚR PREMIUM	TÖLGY NATÚR KERESZTEREZETES PREMIUM ⁴⁾	

FELÁRAS EXTRÁK

fordított ajtószárny (CPL 0,2 és 0,7 esetében nem elérhető)

kitöltés teljes lemezzel

lapmegerősítés az önzáró alatt

karos ajtóbehúzó (ezüst, fekete, fehér; barna)

kiegészítő alsó keresztléc
(saját körben lerövidíthető max. 8 cm-ig)

rekuperációs rés (145. oldal), szellőzőnyílás vagy szellőzőrács

fémből készült kerek vagy négyzetes szellőzők (4 db); felület: szálcsiszolt nikkal, patina, fehér vagy fekete

műanyag szellőzők

„110”-es méretű falcos és falc nélküli ajtószárny

„110”-es méretű falcos és falc nélküli ajtószárny

ragasztott VSG 221 tejuveg

automata küszöb ²⁾

fémből készült zsanérburkolat a falcos ajtószárnyban (szálcsiszolt nikkal, patina, fényezett króm, fényezett sárgaréz, fehér és fekete);

az ALTAMURA 1 modellben elérhető rozsdamentes acél körablak: polírozott „króm” vagy szálcsiszolt szatén és fekete matt; decormat tejuveg, szintelen üveg, körablak belső átm.: 235 mm, kívül 350 mm)

rozsdamentes acél panel (mindkét oldalon való rögzítés csak a STANDARD falcon szárny esetében) magass. 300mm

ajtószárny élkialakítása fekete

csere fekete mágneszárfa falc nélküli és fordított ajtószárnyak esetén

mágneses korlátozó (ütköző) ²⁾
(hatféle színben kapható 145. old.)

az ALTAMURA 1 modellben LUX intarzia; kapható változatok 86-91 old.

PL2112 szabvány

+15% a szárny felár előtti árához

ELÉRHETŐ AJTÓSZÁRNY SZÉLESSÉGEK

60 65 70 80N⁵⁾ 80 90 100

ÜVEGTARTÓ KERET



ELÉRHETŐ MEGOLDÁSOK (150-161 oldal)

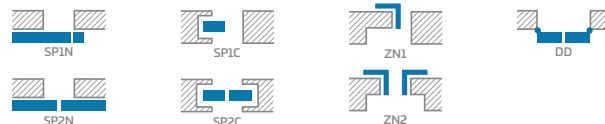

ÉLKIALAKÍTÁS

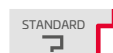

AJTÓSZÁRNY ÉLKIALAKÍTÁSA FEKETE SIMA



AJTÓSZÁRNY ÉLKIALAKÍTÁSA FEKETE KERESZTEREZETES

¹⁾ festett hatású, sima fehér fólia

²⁾ az ütköző használata megakadályozza az automata küszöb és rekuperációs rés használatát, és fordítva

³⁾ speciális **AntiFinger** bevonat, mely csökkenti a szennyeződések és az ujjlenyomatok láthatóságát

⁴⁾ az ajtótok TÖLGY NATÚR PREMIUM dekorral készült

⁵⁾ csak a nem falcos és fordított ajtószárnyak esetében



ANSEDONIA

BELTÉRI FALCOS, FALC NÉLKÜLI ÉS FORDÍTOTT AJTÓSZÁRNYAK



ANSEDONIA 4, SZÜRKE TÖLGY ST CPL dekorfólia, TOPAZ INOX kilincs



ANSEDONIA 1



ANSEDONIA 2



ANSEDONIA 3



ANSEDONIA 4



ANSEDONIA 5



ANSEDONIA 6



ANSEDONIA 7



ANSEDONIA 8



ANSEDONIA 9



ANSEDONIA 10



ANSEDONIA 11



ANSEDONIA 12

SZERKEZET

- falcos, fordított vagy falc nélküli ajtószárny
- MDF keretelem két HDF lemezzel, GREKO dekorfóliával borítva
- a belső keretelem HDF borítású fából készült (az oldalsók, a fenti és az alsó MDF-ből), CPL vagy PREMIUM fóliával borítva
- a stabilizáló kitöltés „méhsejtrács” vagy felár ellenében teljes nlemez
- opcionálisan felár ellenében ajtótok-szélesítő panelek, valamint korona és pilaszterek 147-149. o
- az ajtószárny önállóan lerövidíthető, részletek a 145. oldalon.

KIALAKÍTÁS

- fóliával borított HDF lemez
- STANDARD technológiával készült ajtószárny él
- A CPL 0,2 és 0,7 laminátumok kizárólag a STANDARD él esetében elérhető, mely csak a szárny színének megfelelő ABS peremmel van leragasztva, vagy felár ellenében sztenderd fekete oldalpanel
- él (standard vagy falc nélküli) ajtószárny síkjának megfelelő színű vagy opcionálisan sima fekete színű peremmel leragasztva (NATÚR KERESZTEREZETES TÖLGY PRÉMIUM fólia esetén keresztterezetes fekete él)

VASALAT

- három betekerhető csapos zsanér a falcos ajtószárnyban
- három ezüst színű (opcionálisan felár ellenében fekete vagy arany színű) rejtett zsanér falc nélküli ajtószárnyban és két zsanér a fordított szárnyban; a zsanér az ajtótokkal kerül szállításra és árazásra
- a falcos ajtószárnyban reteszár, a falc nélküli és fordított ajtószárnyban kulcsos zárral, zárbetéttel, kulcs nélküli vagy fűrdőszobai zárszerkezettel záródó mágneszár ezüst színben; opcionálisan felár ellenében fekete színű mágneszár

ÜVEGEZÉS

- **alapkivitelben edzett decormat tejúveg**, átlátszó vagy felár ellenében mindkét oldalán sima VSG 221 biztonsági tejúveg
- az üvegezés megfordítható REWERS típusúra (alapkivitelű üvegezés: AWERS)

GREKO

DÍÓ GREKO	SANREMO GREKO	SONOMA GREKO	KÖZÉP TÖLGY GREKO	SZIL GREKO
ARANY TÖLGY GREKO	SZÜRKE TÖLGY GREKO	VILÁGOS AKÁCS GREKO	FEHÉR GREKO ¹⁾	HÓFEHÉR GREKO ¹⁾
TÖLGY GREKO				

CPL

TÖLGY ST CPL	SZÜRKE TÖLGY ST CPL	WENGE ST CPL	SZÜRKE FENYŐ ST CPL	FEHÉR ST CPL ¹⁾
CAPPUCCINO ST CPL ³⁾	VILÁGOSSZÜRKE ST CPL ³⁾	FEKETE ST CPL ³⁾	SÓTÉTZÖLD ST CPL ³⁾	SÓTÉTKÉK ST CPL ³⁾
SZÜRKE ST CPL ³⁾	FEHÉR CPL 0,2 és 0,7	SZÜRKE CPL 0,2 és 0,7	ANTRACIT CPL 0,2 és 0,7	
DÍÓ CLASSIC CPL 0,2 és 0,7	TÖLGY RETRO 0,2 és 0,7	TÖLGY CLASSIC 0,2 és 0,7		

PREMIUM

PREMIUM DÍÓ	SZÜRKE JUHAR PREMIUM	TÖLGY PREMIUM	FEHÉR KÉREG PREMIUM	KÓRIS GRAFIT PREMIUM
BETON PREMIUM	FEHÉR PREMIUM ¹⁾	TÖLGY NATÚR PREMIUM	TÖLGY NATÚR KERESZTEREZETES PREMIUM ⁴⁾	

FELÁRAS EXTRÁK

fordított ajtószárny

a CPL 0,2 és CPL 0,7 esetében nem elérhető

kitöltés teljes lemezzel

lapmegerősítés az önzáró alatt

karos ajtóbehúzó (ezüst, fekete, fehér, barna)

kiegészítő alsó keresztléc
(saját körben lerövidíthető max. 8 cm-ig)

rekuperációs rés (145. oldal), szellőzőnyílás vagy szellőzőrács

műanyag szellőzők

fémről készült kerek vagy négyszögletes szellőzők (4 db); felület: szálcsiszolt nikkell, patina, fehér vagy fekete

„100”-as méretű falcos és falc nélküli ajtószárny

mindkét oldalán sima felületű, ragasztott VSG 221 tejúveg

automata küszöb ²⁾

fémről készült zsanérburkolat a falcos ajtószárnyban (szálcsiszolt nikkell, patina, fényezett króm, fényezett sárgaréz, fehér és fekete);

ajtószárny élkialakítása fekete

csere fekete mágneszár a falc nélküli és fordított ajtószárnyak esetén

mágneses korlátozó (ütköző) ²⁾
(hatféle színben kapható 145. old.)

PL2112 szabvány

+15% a szárny felár előtti árához

ELÉRHETŐ AJTÓSZÁRNY SZÉLESSÉGEK

60 65 70 80N⁵⁾ 80 90 100

ÜVEGTARTÓ KERET



ELÉRHETŐ MEGOLDÁSOK (150-161 oldal)

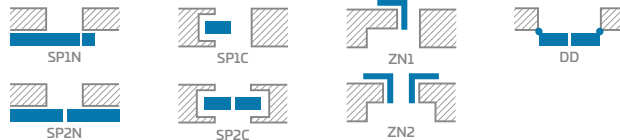

ÉLKIALAKÍTÁS



AJTÓSZÁRNY ÉLKIALAKÍTÁSA FEKETE SIMA



AJTÓSZÁRNY ÉLKIALAKÍTÁSA FEKETE KERESZTEREZETES

¹⁾ festett hatású, sima fehér fólia

²⁾ az ütköző használata megakadályozza a automata küszöb és rekuperációs rés használatát, és fordítva

³⁾ speciális **AntiFinger** bevonat, mely csökkenti a szennyeződések és az ujjlenyomatok láthatóságát

⁴⁾ az ajtótok TÖLGY NATÚR PREMIUM dekorral készült

⁵⁾ csak a nem falcos és fordított ajtószárnyak esetében



LORIENT

BELTÉRI FALCOS, FALC NÉLKÜLI ÉS FORDÍTOTT AJTÓSZÁRNYAK



LORIENT 1, SZÜRKE JUHAR PREMIUM dekorfólia, TOPAZ INOX kilincs



LORIENT 1



LORIENT 2



LORIENT 3



LORIENT 4



LORIENT 5



LORIENT 6



LORIENT 7



LORIENT 8



LORIENT 9



LORIENT 10



LORIENT 11



LORIENT 12

SZERKEZET

- falcos, fordított vagy falc nélküli ajtószárny
- MDF keretelem két HDF lemezzel, GREKO dekorfóliával borítva
- a belső keretelem HDF borítású fából készült (az oldalsók, a fenti és az alsó MDF-ből), CPL vagy PREMIUM fóliával borítva
- a stabilizáló kitöltés „méhsejtrács” vagy felár ellenében teljes nlemez
- opcionálisan felár ellenében ajtótok-szélesítő panelek, valamint korona és pilaszterek 147-149. o
- az ajtószárny önállóan lerövidíthető, részletek a 145. oldalon.

KIALAKÍTÁS

- fóliával borított HDF lemez
- STANDARD technológiával készült ajtószárny él
- él (standard vagy falc nélküli) ajtószárny síkjának megfelelő színű vagy opcionálisan sima fekete színű peremmel leragasztva (NATÚR KERESZTEREZETES TÖLGY PRÉMIUM fólia esetén keresztterezetes fekete él)

VASALAT

- három betekerhető csapos zsanér a falcos ajtószárnyban
- három ezüst színű (opcionálisan felár ellenében fekete vagy arany színű) rejtett zsanér falc nélküli ajtószárnyban és két zsanér a fordított szárnyban; a zsanér az ajtótokkal kerül szállításra és árazásra
- a falcos ajtószárnyban reteszszár; a falc nélküli és fordított ajtószárnyban kulcsos zárral, zárbetéttel, kulcs nélküli vagy fűrdőszobai zárszerkezettel záródó mágneszár ezüst színben; opcionálisan felár ellenében fekete vagy arany színű mágneszár

ÜVEGEZÉS

- **alapkivitelen edzett decormat tejuveg**, átlátszó vagy felár ellenében mindkét oldalán sima VSG 221 biztonsági tejuveg
- az üvegezés megfordítható REWERS típusúra (alapkivitelű üvegezés: AWERS)

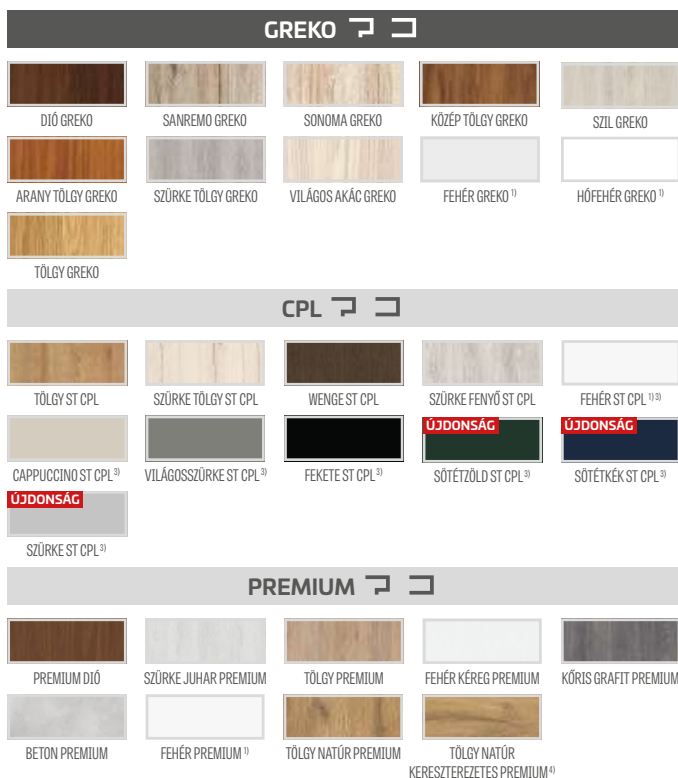

FELÁRAS EXTRÁK

fordított ajtószárny	
kitöltés teljes lemezzel	
lapmegerősítés az önzáró alatt	
karos ajtóbehúzó (ezüst, fekete, fehér, barna)	
kiegészítő alsó keresztléc (saját körben lerövidíthető max. 8 cm-ig)	
rekuperációs rés (145. oldal), szellőzőnyílás vagy szellőzőrács	
műanyag szellőzők	
fémről készült kerek vagy négyszögletes szellőzők (4 db); felület: szálcsiszolt nikkal, patina, fehér vagy fekete	
„100”-as méretű falcos és falc nélküli ajtószárny	
mindkét oldalán sima felületű, ragasztott VSG 221 tejuveg	
automata küszöb ²⁾	
fémről készült zsanérburkolat a falcos ajtószárnyban (szálcsiszolt nikkal, patina, fényezett króm, fényezett sárgaréz, fehér és fekete);	
ajtószárny élkialakítása fekete	
csere fekete mágneszár a falc nélküli és fordított ajtószárnyak esetén	
mágneses korlátozó (ütköző) ²⁾ (hatféle színben kapható 145. old.)	
PL2112 szabvány	+15% a szárny felár előtti árához

ELÉRHETŐ AJTÓSZÁRNY SZÉLESSÉGEK



ÜVEGTARTÓ KERET



ELÉRHETŐ MEGOLDÁSOK (150-161 oldal)

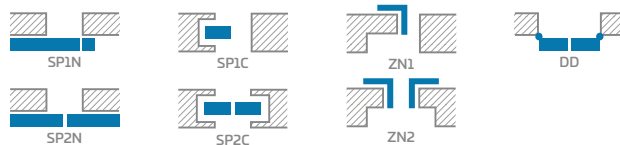

ÉLKIALAKÍTÁS



¹⁾ festett hatású, sima fehér fólia
²⁾ az ütköző használata megakadályozza a automata küszöb és rekuperációs rés használatát, és fordítva
³⁾ speciális AntiFinger bevonat, mely csökkenti a szennyeződések és az ujjlenyomatok láthatóságát
⁴⁾ az ajtótok TÖLGY NATÚR PREMIUM dekorral készült
⁵⁾ csak a nem falcos és fordított ajtószárnyak esetében



MENTON

BELTÉRI FALCOS, FALC NÉLKÜLI ÉS FORDÍTOTT AJTÓSZÁRNYAK



MENTON 1, DIÓ CLASSIC CPL dekorfólia, TOPAZ inox



MENTON 1



MENTON 2



MENTON 3



MENTON 4



MENTON 5



MENTON 6



MENTON 7



MENTON 8



MENTON 9



MENTON 10



MENTON 11



MENTON 12

SZERKEZET

- falcos, fordított vagy falc nélküli ajtószárny
- MDF keretelem két HDF lemezzel, GREKO dekorfóliával borítva
- a belső keretelem HDF borítású fából készült (az oldalsók, a fenti és az alsó MDF-ből), CPL vagy PREMIUM fóliával borítva
- a stabilizáló kitöltés „méhsejtrács” vagy felár ellenében teljes nlemez
- opcionálisan felár ellenében ajtótok-szélesítő panelek, valamint korona és pilaszterek 147-149. o
- az ajtószárny önállóan lerövidíthető, részletek a 145. oldalon.

KIALAKÍTÁS

- STANDARD technológiával készült ajtószárny él
- A CPL 0,2 és 0,7 laminátumok kizárólag a STANDARD él esetében elérhető, mely csak a szárny színének megfelelő ABS peremmel van leragasztva, vagy felár ellenében sztenderd fekete oldalpanel
- él (standard vagy falc nélküli) ajtószárny síkjának megfelelő színű vagy opcionálisan sima fekete színű peremmel leragasztva (NATÚR KERESZTEREZETES TÖLGY PRÉMIUM fólia esetén keresztterezetes fekete él)

VASALAT

- három betekerhető csapos zsanér a falcos ajtószárnyban
- három ezüst színű (opcionálisan felár ellenében fekete vagy arany színű) rejtett zsanér falc nélküli ajtószárnyban és két zsanér a fordított szárnyban; a zsanér az ajtótokkal kerül szállításra és árazásra
- a falcos ajtószárnyban reteszár; a falc nélküli és fordított ajtószárnyban kulcsos zárral, zárbetéttel, kulcs nélküli vagy fűrdőszobai zárszerkezettel záródó mágneszár ezüst színben; opcionálisan felár ellenében fekete színű mágneszár

ÜVEGEZÉS

- **alapkivitelben edzett decormat tejuveg**, átlátszó vagy felár ellenében mindkét oldalán sima VSG 221 biztonsági tejuveg
- az üvegezés megfordítható REWERS típusúra (alapkivitelű üvegezés: AWERS)

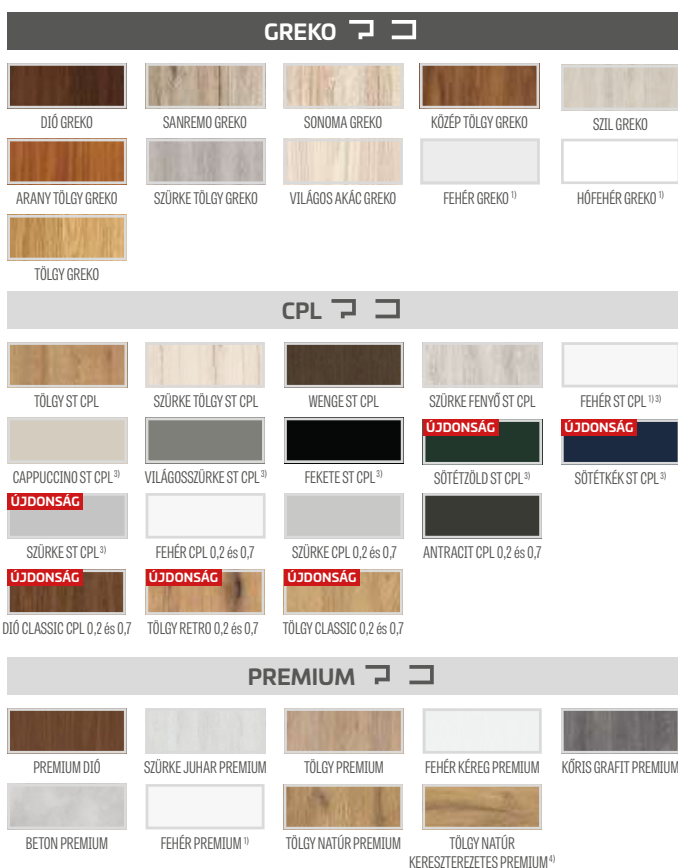

FELÁRAS EXTRÁK

fordított ajtószárny

a CPL 0,2 és CPL 0,7 esetében nem elérhető

kitöltés teljes lemezzel

lapmegerősítés az önzáró alatt

karos ajtóbehúzó (ezüst, fekete, fehér, barna)

kiegészítő alsó keresztléc (saját körben lerövidíthető max. 8 cm-ig)

rekuperációs rés (145. oldal), szellőzőnyílás vagy szellőzőrács

fémről készült kerek vagy négyszögletes szellőzők (4 db); felület: szálcsiszolt nikkelt, patina, fehér vagy fekete

műanyag szellőzők

„100”-as méretű falcos és falc nélküli ajtószárny

ragasztott VSG 221 tejuveg

automata küszöb²⁾

fémről készült zsanérburkolat a falcos ajtószárnyban (szálcsiszolt nikkelt, patina, fényezett króm, fényezett sárgaréz, fehér és fekete);

ajtószárny élkialakítása fekete

csere fekete mágneszár falc nélküli és fordított ajtószárnyak esetén

mágneses korlátozó (ütköző)²⁾ (hatféle színben kapható 145. old.)

PL2112 szabvány

+15% a szárny felár előtti árához

ELÉRHETŐ AJTÓSZÁRNY SZÉLESSÉGEK

60 65 70 80N⁵⁾ 80 90 100

ÜVEGTARTÓ KERET



ELÉRHETŐ MEGOLDÁSOK (150-161 oldal)

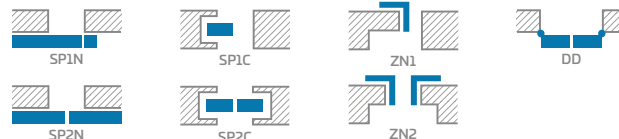

ÉLKIALAKÍTÁS



AJTÓSZÁRNY ÉLKIALAKÍTÁSA FEKETE SIMA



AJTÓSZÁRNY ÉLKIALAKÍTÁSA FEKETE KERESZTEREZETES

¹⁾ festett hatású, sima fehér fólia

²⁾ az ütköző használata megakadályozza a automata küszöb és rekuperációs rés használatát, és fordítva

³⁾ speciális **AntiFinger** bevonat, mely csökkenti a szennyeződések és az ujlenyomatok láthatóságát

⁴⁾ az ajtótok TÖLGY NATÚR PREMIUM dekorral készült

⁵⁾ csak a nem falcos és fordított ajtószárnyak esetében



SORANO

BELTÉRI FALCOS, FALC NÉLKÜLI ÉS FORDÍTOTT AJTÓSZÁRNYAK



SORANO 1, WENGE ST CPL dekorfólia, TOPAZ inox kilincs



SORANO 1



SORANO 2



SORANO 3



SORANO 4



SORANO 5



SORANO 6



SORANO 7



SORANO 8



SORANO 9



SORANO 10



SORANO 11



SORANO 12

SZERKEZET

- falcos, fordított vagy falc nélküli ajtószárny
- MDF keretelem két HDF lemezzel, GREKO dekorfóliával borítva
- a belső keretelem HDF borítású fából készült (az oldalsók, a fenti és az alsó MDF-ből), CPL vagy PREMIUM fóliával borítva
- a stabilizáló kitöltés „méhsejtrács” vagy felár ellenében teljes nlemez
- opcionálisan felár ellenében ajtótok-szélesítő panelek, valamint korona és pilaszterek 147-149. o
- az ajtószárny önállóan lerövidíthető, részletek a 145. oldalon.

KIALAKÍTÁS

- STANDARD technológiával készült ajtószárny él
- A CPL 0,2 és 0,7 laminátumok kizárólag a STANDARD él esetében elérhető, mely csak a szárny színének megfelelő ABS peremmel van leragasztva, vagy felár ellenében szterdard fekete oldalpanel
- él (standard vagy falc nélküli) ajtószárny síkjának megfelelő színű vagy opcionálisan sima fekete színű peremmel leragasztva (NATÚR KERESZTEREZETES TÖLGY PRÉMIUM fólia esetén keresztterezetes fekete él)

VASALAT

- három betekerhető csapos zsanér a falcos ajtószárnyban
- három ezüst színű (opcionálisan felár ellenében fekete vagy arany színű) rejtett zsanér falc nélküli ajtószárnyban és két zsanér a fordított szárnyban; a zsanér az ajtótokkal kerül szállításra és árazásra
- a falcos ajtószárnyban reteszszár, a falc nélküli és fordított ajtószárnyban kulcsos zárral, zárbetéttel, kulcs nélküli vagy fűrdőszobai zárszerkezettel záródó mágneszár ezüst színben; opcionálisan felár ellenében fekete színű mágneszár

ÜVEGEZÉS

- **alapkivitelben edzett decormat tejuveg**, átlátszó vagy felár ellenében mindkét oldalán sima VSG 221 biztonsági tejuveg
- az üvegezés megfordítható REWERS típusúra (alapkivitelű üvegezés: AWERS)

FELÁRAS EXTRÁK

fordított ajtószárny

a CPL 0,2 és CPL 0,7 esetében nem elérhető

kitöltés teljes lemezzel

lapmegerősítés az önzáró alatt

karos ajtóbehúzó (ezüst, fekete, fehér, barna)

kiegészítő alsó keresztléc

(saját körben lerövidíthető max. 8 cm-ig)

rekuperációs rés (145. oldal), szellőzőnyílás vagy szellőzőrács

fémfől készült kerek vagy négyszögletes szellőzők (4 db); felület: szálcsiszolt nikkal, patina, fehér vagy fekete

műanyag szellőzők

„100”-as méretű falcos és falc nélküli ajtószárny

ragasztott VSG 221 tejuveg

automata küszöb ²⁾

fémfől készült zsanérburkolat a falcos ajtószárnyban (szálcsiszolt nikkal, patina, fényezett króm, fényezett sárgaréz, fehér és fekete);

ajtószárny élkialakítása fekete

csere fekete mágneszár a falc nélküli és fordított ajtószárnyak esetén

mágneses korlátozó (ütköző) ²⁾

(hatféle színben kapható 145. old.)

PL2112 szabvány

+15% a szárny felár előtti árához

ELÉRHETŐ AJTÓSZÁRNY SZÉLESSÉGEK

60 65 70 80N³⁾ 80 90 100

ÜVEGTARTÓ KERET



ELÉRHETŐ MEGOLDÁSOK (150-161 oldal)

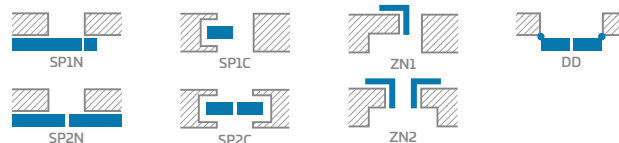

ÉLKIALAKÍTÁS

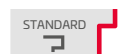

AJTÓSZÁRNY ÉLKIALAKÍTÁSA FEKETE SIMA



AJTÓSZÁRNY ÉLKIALAKÍTÁSA FEKETE KERESZTEREZETES

¹⁾ festett hatású, sima fehér fólia

²⁾ az ütköző használata megakadályozza a automata küszöb és rekuperációs rés használatát, és fordítva

³⁾ speciális **AntiFinger** bevonat, mely csökkenti a szennyeződések és az ujlenyomatok láthatóságát

⁴⁾ az ajtótok TÖLGY NATÚR PREMIUM dekorral készült

⁵⁾ csak a nem falcos és fordított ajtószárnyak esetében

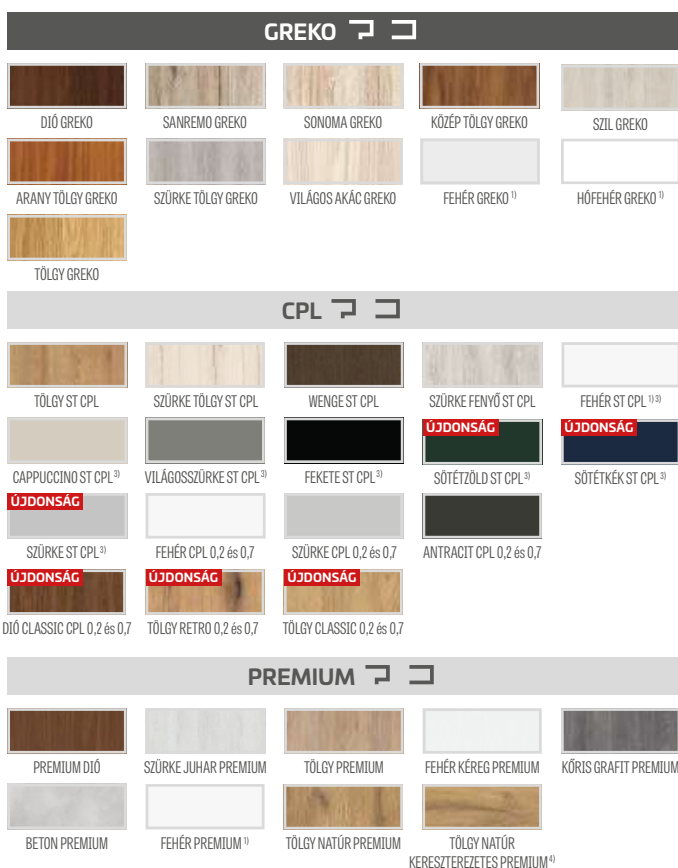



FORTECA RC2 és RC3

BEFELEÉ VAGY KIFELEÉ NYÍLÓ RC2 és RC3 OSZTÁLYÚ FALCOS BIZTONSÁGI AJTÓ



FORTECA RC3, KŐRIS GRAFIT PREMIUM dekorfólia



2 KAMPÓS PORTÁLZÁR



FELSŐ ÉS ALSÓ BIZTONSÁGI ZÁR



NÉGY ÁLLÍTHATÓ ZÁRÓLEMEZ

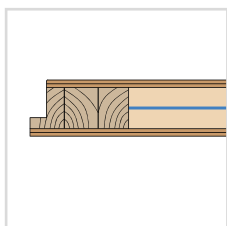

46 mm-es, acéllemezzel erősített AJTÓSZÁRNY



TÖBBPONTOS ZÁR



DŰVÉKÖCHLÖNNÖCS
38dB



4 DARAB 2-CSAPOOS ZSANÉR
Ø16, ÁLLÍTHATÓ 3D



4 KIEMELÉSGÁTLÓ



FIX AJTÓTOK fából, RC2-es vagy megerősített RC3-as változatban



KÜSZÖB KEMÉNYFÁBÓL (színtelen lakk)



FORTECA RC2



FORTECA RC3



MÁGNESES ÜTKÖZŐ ezüst



KÉMLELŐNYÍLÁS



ROZSDAMENTES ACÉL KÜSZÖB

FORTECA AJTÓSZÁRNY KERESZTMETSZETE

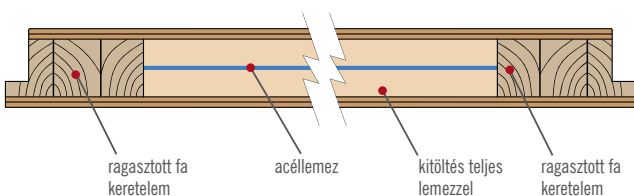

KÜSZÖB KEMÉNYFÁBÓL

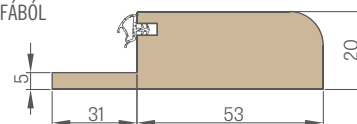

KÜSZÖB ROZSDAMENTES LEMZBŐL

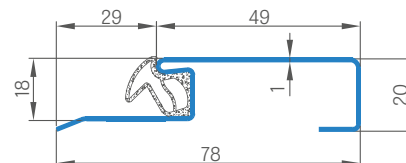



FORTECA RC2 és RC3

BEFELÉ VAGY KIFELEÉ NYÍLÓ RC2 és RC3 OSZTÁLYÚ FALCOS BIZTONSÁGI AJTÓ



FORTECA RC2 és RC3 modell TÖLGY ST CPL fóliával



FORTECA RC2, TÖLGY NATÚR PREMIUM fólia, betörésbiztos kilincs, RC2 matt fekete

FORTECA RC 2

GOLD CSOMAG

SILVER CSOMAG

AJTÓSZÁRNY

FORTECA RC 3

GOLD CSOMAG

SILVER CSOMAG

AJTÓSZÁRNY

RC2 – fontos információ:

A PN-EN 1627:2012 szabvány szerinti RC2 biztonsági osztály megőrzése érdekében a felhasznált vasalatok feleljenek meg:

- legalább a PN-EN 1906:2012 szabvány szerinti 2. osztálynak - kilincsek és rozetták esetében,
- legalább a PN-EN 1303:2015 szabvány szerinti 4. és 1. osztálynak - zárbetét esetében.

RC3 – fontos információ:

A PN-EN 1627:2012 szabvány szerinti RC3 biztonsági osztály megőrzése érdekében a felhasznált vasalatok feleljenek meg:

- legalább a PN-EN 1906:2012 szabvány szerinti 3. osztálynak - kilincsek és rozetták esetében,
- legalább a PN-EN 1303:2015 szabvány szerinti 4. és 1. osztálynak - zárbetét esetében.

ÁLTALÁNOS INFORMÁCIÓK

- A FORTECA kifelé vagy befelé nyíló biztonsági ajtó hangszigetelő teljesítménye $R_w=38\text{dB}$, a PN EN 1627:2012 lengyel szabvány szerinti biztonsági osztálya: RC2 vagy RC3, mechanikai szilárdsági osztálya: 5.
- Az ajtó GOLD és SILVER csomagban érhető el az esetleges beépítéssel, valamint acél tokkal.
- Az ajtó beltéri bejáratú ajtóként alkalmazandó.

SZERKEZET

- fából készült, ragasztott HDF lemezekkel borított keretelem
- kitöltés különleges teljes lemezzel
- az egész ajtószárny acéllemezrel erősítve
- ajtószárny vastagsága 46 mm

KIALAKÍTÁS

- az ajtószárny éle STANDARD technológiával kerültek kialakításra (0,2 és 0,7 CPL laminátum esetén ABS éllel ragasztva, kizárólag az ajtószárny színében vagy felár ellenében fekete oldalpanellel)
- betétek (intarziák) színe: az ajtólap mindkét oldalán 8 mm vagy 50 mm széles, szálcsiszolt acél, fekete, szálcsiszolt arany színű betét (intarzia) található az ajtó síkjához igazítva, 86-91 old.
- szélek a szárny színében vagy opcionálisan sima fekete színben (a KERESZTEREZETES NATÚR TÖLGY PREMIUM kivételben az ajtószárny éle fekete keresztterezetes)
- GREKO, PREMIUM vagy CPL fóliával borított HDF lemez
- falhoz ragasztott oldalsó és felső panelek (csak falbeépítéses ajtók és 8 cm-es csatos szegőléc esetén) - 148. o. és ajtótokkal integrált panelek 149. o

VASALAT

- négy darab 2 csapos ezüst zsanér $\varnothing 16$, 3D szabályozással (2D acél ajtótokkal)
- négy pontos biztonsági zár alapfelszerelésként két betéttel
- négy darab kiemelőgátló a zsanér felőli oldalon
- karos ajtóbehúzó alkalmazási lehetősége
- alsó zár kulcslyuktávolsága 92 mm

FIX FALCOS AJTÓK

- fából készült, MDF lemezzel borított fix ajtók.
A FORTECA RC3 esetében belülről a zárólemez felőli oldalon acél szegőléccel megerősítve.
- beépíthetőség mérettartománya: 90-450 mm, 40 mm-enként
- állítható főellendarab a tokban és két állítható ellendarab a kampókhoz és a második zárhoz

GOLD / GOLD black CSOMAG

- A GOLD CSOMAGBAN kínált FORTECA ajtó a beépített acél- vagy faküszöbvel és a többpontos zárral együtt van összeszerelve, valamint kész furatokkal a kilincs és zárcím beszereléséhez. Kémlélőnyílással (nyílás kifúrása saját körben) és hitelesített betörésgátló kilincsekkel és betétekkel vannak ellátva, ezüst színben vagy felár ellenében fekete színben GOLD csomagban black kivételben.

SILVER CSOMAG

- A FORTECA ajtószárny a SILVER CSOMAGBAN acélból vagy fából készült küszöbvel és többpontos zárral van összeszerelve. A hitelesített kémlélőnyílást és a vasalatokat ajánlott az ERKADO kínálatából vagy más, külső cég kínálatából kiválasztani ügyelve a biztonsági osztály megőrzésére vonatkozó fontos információra (110. old.).

ELÉRHETŐ AJTÓSZÁRNY SZÉLESSÉGEK

80N 80 90E 100

GOLD / GOLD black CSOMAG

ajtókeret fix ajtótokkal, rozsdamentes acél küszöbvel és ezüst vagy felár ellenében fekete színű vasalatokkal a GOLD csomagban black kivételben.

SILVER CSOMAG

ajtószárny fából készült fix ajtótokkal, rozsdamentes acélból készült küszöbvel vasalat nélkül

FELÁRAS EXTRÁK

felár a GOLD csomagért black kivételben

- RC 2

- RC 3

„100”-as ajtó

ajtószárny élkielakítása fekete

92 mm-es kulcslyuktávolság, kilincs felső zárcímmel RC 2 ajtóhoz, ezüst szín F9 vagy fekete (2. osztály a PN-EN 1906:2012 szabvány szerint)

kilincs 92 mm-es kulcslyuktávolsággal, zárbetétes zárcímmel RC 3 ajtóhoz, ezüst szín F9 vagy fekete (3. osztály a PN-EN 1906:2012 szabvány szerint)

két betétből (az egyik gombos) álló, egy kulccsal működő készlet RC2 és RC3 ajtókhöz (PN-EN 1303:2015 szerinti 4. és 1. osztály)

kémlélőnyílás

- nikkell

- fekete

fémfőlk készült zsanérburkolat: szálcsiszolt nikkell, patina, fényezett króm, fényezett sárgaréz, fehér és fekete

ajtószárny rövidítése fa ajtók esetében max 8 cm-el acél esetében 6 cm-rel, centiméterenként

LUX intarzia; kapható változatok 86-91 old.

karos ajtóbehúzó (ezüst, fekete, fehér, barna)

mágneses korlátozó (ütközö)

(hatféle színben kapható 145. old.)

GREKO



PREMIUM

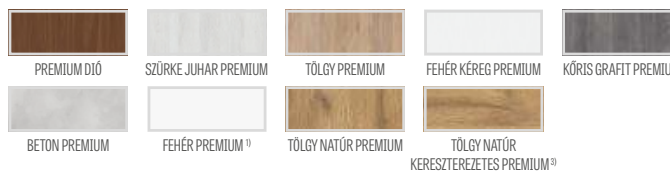

CPL

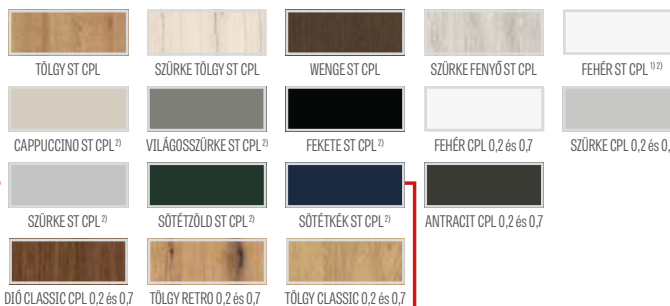

ÚJDONSÁG

¹⁾ festett hatású, sima fehér fólia

²⁾ speciális **AntiFinger** bevonat, mely csökkenti a szennyeződések és az ujjlenyomatok láthatóságát

³⁾ az ajtók TÖLGY NATÚR PREMIUM dekorral készült



FIX AJTÓTOK

FORTECA

FORTECA RC3 FIX AJTÓTOK KERESZTMETSZETE

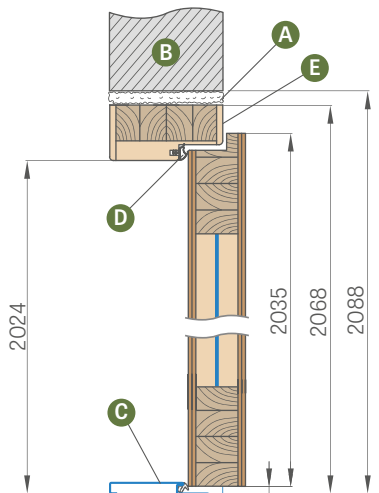

FALBEÉPÍTÉS 40 mm-enként

(nem tartalmazza a csatos szegőléceket, amely feláras)

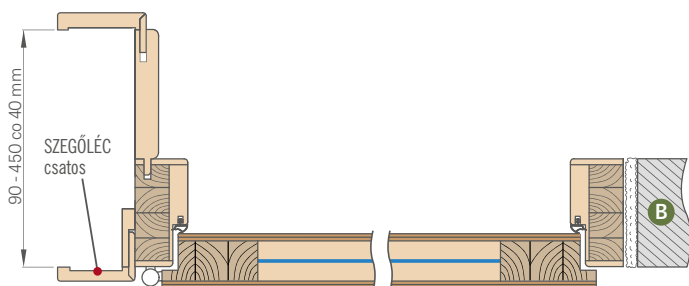

Tartomány (mm)
90-130
130-170
170-210
210-250
250-290
290-330
330-370
370-410
410-450

Fal beépítése 6 cm-es vagy 8 cm-es belső szegőléccel, valamint felár ellenében külső 6 cm-es vagy 8 cm-es, csatos szegőléc választható takaróléccel vagy negyedkörléccel.

FELÁRAS EXTRÁK

illesztés 90 fokban

Csatos szegőléc 60mm vagy 80 mm (a három csatos szegőléc lehetővé teszi a beállítási tartomány növelését 20 mm-rel)

fa ajtótokos ajtó rövidítése max 8 cm-el, 1 centiméterenként

falhoz ragasztott oldalsó és felső panelek, valamint ajtótokkal integrált panelek (csak falbeépítéses és 8 cm-es szegőleces ajtótokokhoz)

Takaróléc és negyedkörléc

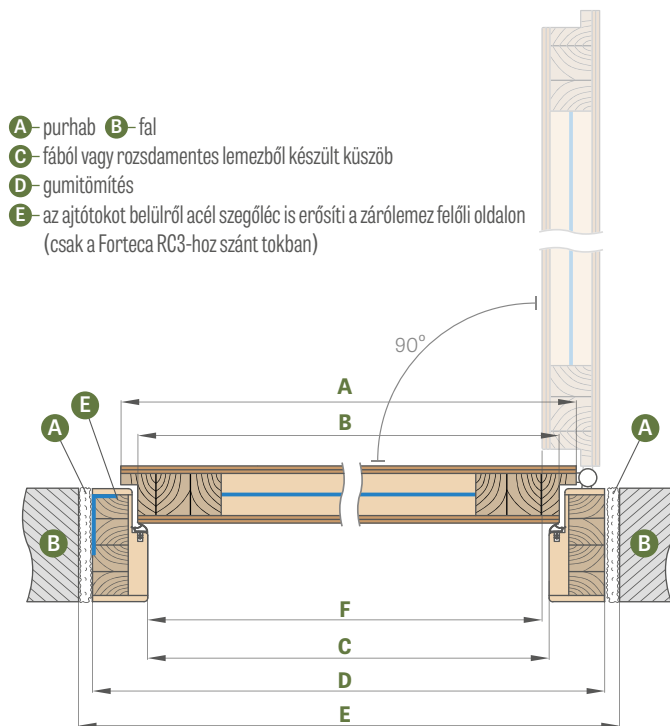

- A - purhab B - fal
- C - fából vagy rozsdamentes lemezből készült küszöb
- D - gumitömítés
- E - az ajtótokot belülről acél szegőléc is erősíti a zárólemez felőli oldalon (csak a Forteca RC3-hoz szánt tokban)

Ajtószélesség	A	B	C	D	E	F
„80N”	804	778	764	852	892	759
„80”	848	822	808	896	936	803
„90E”	948	922	908	996	1036	903
„100”	1048	1022	1008	1096	1136	1003

„90E” - befektetői szélesség

FIX AJTÓTOK

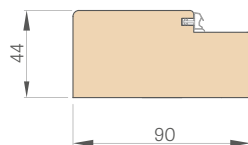

TAKARÓLÉC

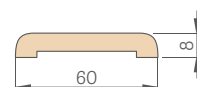

SZEGŐLÉC 6 cm és 8 cm

csatos

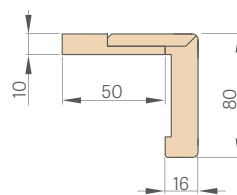

NEGYEDKÖRLÉC

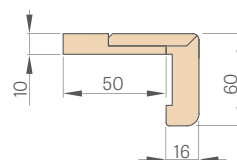
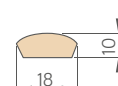



ACÉL AJTÓTOKOK

FORTECA

ACÉLBÓL KÉSZÜLT ÁLLÍTHATÓ (ÁTFOGÓ) AJTÓTOK

hegesztett és festett RAL STANDARD és RAL ERKADO színekben

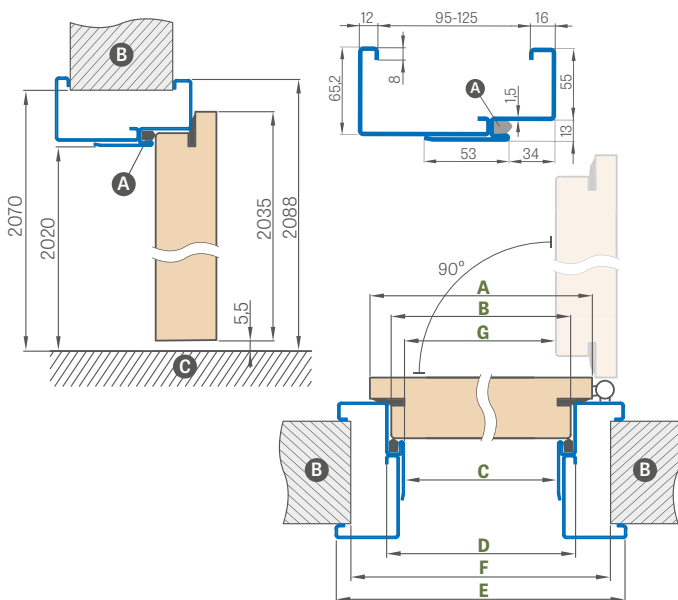

Ajtószélesség	A	B	C	D	E	F	G
„80N”	804	778	761	787	897	865	754,5
„80”	848	822	805	831	941	910	798,5
„90ES”	960	934	917	943	1053	1022	910
„100” ¹⁾	1048	1022	1005	1031	1141	1110	998,5

¹⁾90ES” - befektetői szélesség acél ajtókerethez

ACÉLBÓL KÉSZÜLT ÁLLÍTHATÓ FORTECA RC2 AJTÓTOK	
Beállítási tartomány min.-max (mm)	
	95-125
	125-155
	155-185
	185-215
	215-245
	245-275
	275-305
	305-335
	335-365

ACÉLBÓL KÉSZÜLT ÁLLÍTHATÓ FORTECA RC3 AJTÓTOK	
Beállítási tartomány min.-max (mm)	
	95-125
	125-155
	155-185
	185-215
	215-245
	245-275
	275-305
	305-335
	335-365

NAGY ACÉL SAROKTOK

hegesztett és festett RAL STANDARD és RAL ERKADO színekben

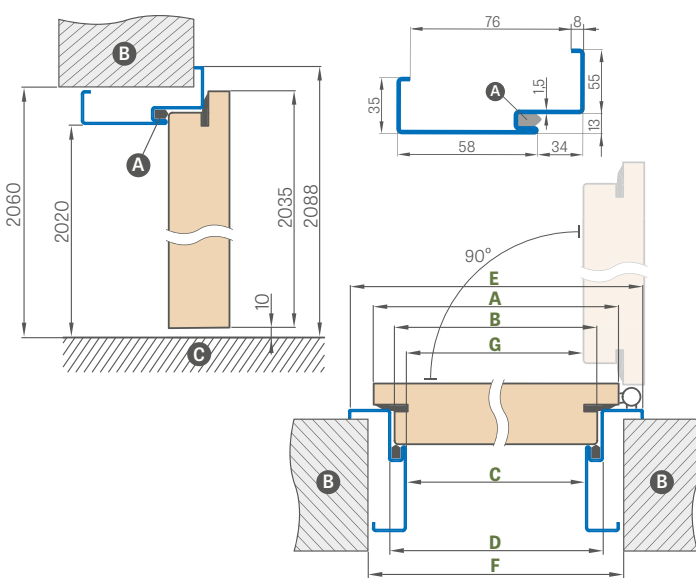

Ajtószélesség	A	B	C	D	E	F	G
„80N”	804	778	761	787	897	840	754,5
„80”	848	822	805	831	941	885	798,5
„90ES”	960	934	917	943	1053	997	910
„100” ¹⁾	1048	1022	1005	1031	1141	1085	998,5

SAROKTOK BEÉPÍTÉSE

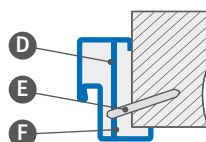

- A** - tömítés
- B** - fal
- C** - padló
- D** - rögzítő dübel
- E** - tipli
- F** - kitöltés

FELÁRAS EXTRÁK

nagy, „100”-as saroktok

lapmegerősítés az önzáró alatt

rozsdamentes acél küszöb

acél ajtótokos ajtó rövidítése max 6 cm-el, centiméterenként

horganyzott lemezelt kivitelben

rendhagyó RAL (nem terjed ki intenzív, gyöngyházás és fémes színekre)

RAL STANDARD



RAL ERKADO



ÚJDONSÁG



HERSE SET EKO 30dB

HERSE SET AKUSTIC 39 dB HERSE SET 32 dB

BIZTONSÁGI ZÁRRAL VAGY TÖBBPONTOS ZÁRRAL FELSZERELT BEJÁRATI AJTÓK



HERSE SET LUX 104 integrált paneles beépítéssel, DIÓ CLASSIC CPL dekorfóliával és ESSEN kilincssel



FELSŐ BIZTONSÁGI ZÁR



ALSÓ BIZTONSÁGI ZÁR



FŐ ZÁRSZERKEZET TOKBAN TÖRTÉNŐ BEÁLLÍTÁSSAL



ESSEN KILINCS



AJTÓSZÁRNY HERSE SET AKUSTIC 39 dB vast. 46 mm, U idommal és acéllemezzel megerősítve



HERSE SET AJTÓSZÁRNY 32 dB, vast. 46 mm acél U idommal megerősítve



HERSE SET EKO 30 dB, vast. 46 mm, acél U idommal megerősítve

KÜSZÖB KEMÉNYFÁBÓL

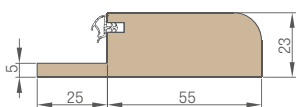

30_{dB} / 32_{dB} / 39_{dB}



3 DARAB 2-CSAPOZ ZSANÉR Ø16, ÁLLÍTHATÓ 3D



3 KIEMELÉSGÁTLÓ



Fa FIX AJTÓTOK az Rw=32 dB és Rw=39 dB esetében vagy MDF az Rw=30 dB esetében



KÜSZÖB KEMÉNYFÁBÓL (színtelen lakk)



KÉMLELŐNYLÁS



MÁGNESES ÜTKÖZŐ ezüst



Automata küszöb nyomóerő-beállítással



KÜSZÖB ROZSDAMENTES ACÉLBÓL

HERSE SET 32dB KERESZTMETSZETE

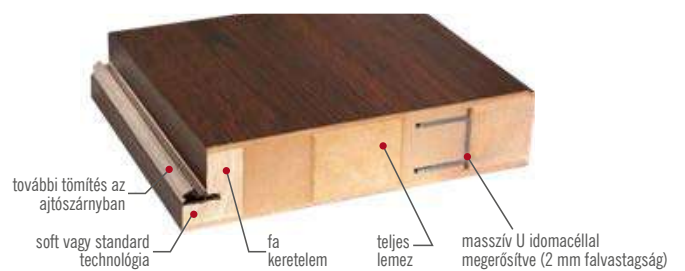

KÜSZÖB ROZSDAMENTES LEMZBŐL

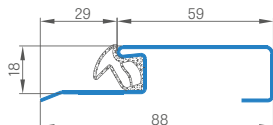



HERSE SET EKO 30dB

HERSE SET 32 dB HERSE SET AKUSTIC 39 dB

BIZTONSÁGI ZÁRRAL VAGY TÖBBPONTOS ZÁRRAL FELSZERELT BEJÁRATI AJTÓK

HERSE SET, DIÓ CLASSIC CPL fóliával és ESSEN kilincsel



ÁLTALÁNOS INFORMÁCIÓK

- A HERSE SET ajtó rendelése szerint köz- és lakóépületek beltéri bejárati ajtajának funkcióját tölti be (nem vonatkozik a „80N” szélességre).
- A fix és állítható tokos HERSE SET ajtó hangszigetelő teljesítménye minden elérhető küszöbtípussal $R_w = 30\text{dB}$ vagy felár ellenében $R_w = 32\text{dB}$ és $R_w = 39\text{dB}$.
- A GOLD és SILVER CSOMAGBAN kínált HERSE SET ajtó összeszerelten, beépített küszöbvel, a GOLD csomagban pedig furatokkal van ellátva a kilincs és a rozetta beszereléséhez.

SZERKEZET

- fa ajtók $R_w = 32\text{dB}$ és $R_w = 39\text{dB}$ esetén vagy MDF lemez $R_w = 30\text{dB}$ esetén két HDF lemezzel borítva
- kitöltés speciális teljes lemezzel
- $R_w = 30\text{dB}$ és $R_w = 32\text{dB}$ esetén erősítés masszív acél U idommal valamint az $R_w = 39\text{dB}$ esetén pluszban acéllemezzel
- ajtószárny vastagsága 46 mm
- kiegészítő tömítés az ajtószárnyban csak $R_w = 32\text{dB}$ és $R_w = 39\text{dB}$ esetén

KIALAKÍTÁS

- STANDARD technológiával készült ajtószárny él
- A CPL 0,2 és 0,7 laminátumok kizárólag a STANDARD él esetében elérhetők, mely csak a szárny színének megfelelő ABS peremmel van leragasztva, vagy felár ellenében sztender fekete oldalpanel
- betétek (intarziák) színe: az ajtólap mindkét oldalán 8 mm vagy 50 mm széles, szálcsiszolt acél, fekete, szálcsiszolt arany, szálcsiszolt réz vagy TÖLGY CLASSIC CPL az ajtóval szikba hozva, 86-91 old.
- a STANDARD élek a szárny színében vagy opcionálisan sima fekete színben (a KERESZTEREZETES NATÚR TÖLGY PREMIUM kivételben az ajtószárny éle fekete kereszterezetes)
- felár ellenében gyárilag 8 cm-re rövidítve
- csak alsó zárral is megrendelhető
- falhoz ragasztott oldalsó és felső panelek (csak a 8 cm-es szegőléccsel ellátott állítható kerethez) - 148. o. és a kerettel integrált panelek 149. o

VASALAT

- három darab két csapos ezüst zsanér $\varnothing 16$ 3D beállítással (2D acél ajtótokkal)
- kettő zár, három 2. osztályú kiemelésgátló a zárbetéten (az árban választható csak alsó záras opció is)
- három darab kiemelésgátló a zsanér felőli oldalon
- karos ajtóbehúzó alkalmazási lehetősége
- alsó zár kulcslyuktávolsága 72 mm
- opcionálisan felár ellenében két betétes többpontos zár

FALCOS FIX ÉS ÁLLÍTHATÓ SZÉLESSÉGŰ TOK

- $R_w = 32\text{dB}$ és $R_w = 39\text{dB}$ esetén fix fa ajtótok, vagy $R_w = 30\text{dB}$ esetén MDF lap
- kizárólag az alsó zár esetében az ajtótokba beszerelhető elektromos zár is; ez kizárja a felső zár beszerelését az ajtószárnyba.
- a főellendarab az ajtótokban állítható
- a 80N szélesség kizárólag az állandó tokon kapható
- a PREMIUM és CPL dekorációhoz tartozó GOLD és SILVER csomagokban az ajtótok színe megváltoztatható FEKETE-ST CPL-re

HERSE SET EKO 30dB

GOLD CSOMAG

SILVER CSOMAG

AJTÓSZÁRNY

ELÉRHETŐ AJTÓSZÁRNY SZÉLESSÉGEK

80N 80 90E 100

ÉLKIALAKÍTÁS



GOLD CSOMAG Fix ajtótok, rozsdamentes acélból készült küszöb és vasalat ¹⁾

SILVER CSOMAG Ajtószárny fix ajtótokkal, rozsdamentes acélból készült küszöbvel vasalat nélkül ¹⁾

¹⁾ vasalatok: ESSEN fogantyú, szatén nikkel, felső zárbetét, 1 kulcsos rendszerű zárbetétek (felső gombbal), kémelelőnyílás (elkészített furat nélkül) ezüst vagy fekete színben felár ellenében

FELÁRAS EXTRÁK

GOLD csomag fekete kivitelben

ezüst kémlelőnyílás
fekete kémlelőnyílás

küszöb keményfából (színtelen lakk) 55 mm széles tömítéssel vagy rozsdamentes acélküszöb tömítéssel

küszöb keményfából (színtelen lakk) állítható ajtótokokhoz

karos ajtóbehúzó (ezüst, fekete, fehér, barna)

lapmegeerősítés az önzáró alatt

automata küszöb²⁾

ajtószárny rövidítése fa ajtótok esetében max 8 cm-el acél esetében 6 cm-rel, centiméterenként, vagy C2 normának megfelelő termék

ajtószárny élkielakítása fekete

„100”-as szárny vagy csomag

30/45 betét

- ezüst
- fekete

30/45G vagy 30G/45 gombos betét ezüst
30/45G vagy 30G/45 gombos betét fekete

30/45 betét és 30G/45 vagy 30/45G gombos zárbetét egykulcsos rendszerben

- ezüst
- fekete

fémről készült zsanérburkolat: szálciszolt nikkal, patina, fényezett króm, fényezett sárgaréz, fehér és fekete

ESSEN kilincs (nikkel szatén, patina, fekete)

ESSEN felső zár cím (nikkel szatén, patina, fekete)

LUX intarzia; kapható változatok 86-91 old.

HERSE SET AKUSTIC 39 dB ajtó felára
(GOLD és SILVER csomagokhoz vagy ajtószárnyhoz hozzászámolva)

HERSE SET 32 dB ajtó felára
(GOLD és SILVER csomagokhoz vagy ajtószárnyhoz hozzászámolva)

szegőléccsalakkal 3 db. (lehetővé teszi a beállítási tartomány növelését 20 mm-el)

mágneses korlátozó (ütköző)³⁾
(hatféle színben kapható 145. old.)

többpontos csapos (retesz) zár két zárral

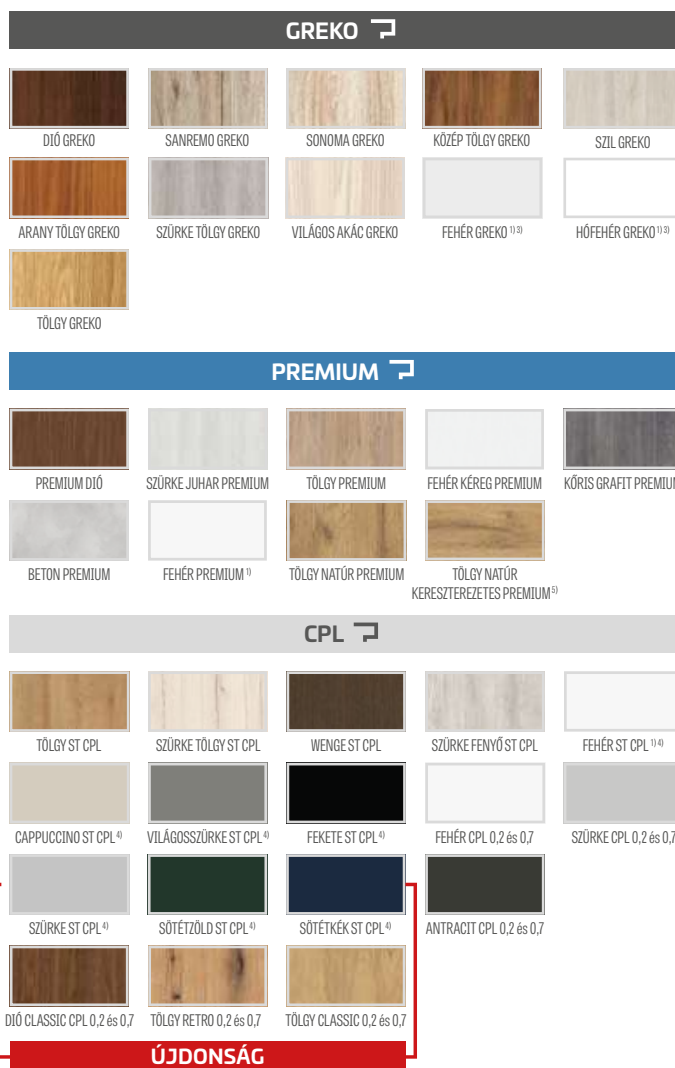

¹⁾ festett hatású, sima fehér fólia

²⁾ az ütköző használata megakadályozza a automata küszöb és rekuperációs rés használatát, és fordítva

³⁾ csak a STANDARD változatban érhető el

⁴⁾ speciális **AntiFinger** bevonat, mely csökkenti a szennyeződések és az ujjlenyomatok láthatóságát

⁵⁾ az ajtótok TÖLGY NATÚR PREMIUM dekorfóliával készült



HERSE SET, TÖLGY NATUR PREMIUM dekorfólia, ESSEN fekete kilincs



HERSE MAX SET EKO 30dB

HERSE MAX SET 32 dB HERSE MAX SET AKUSTIC 39 dB

BIZTONSÁGI ZÁRRAL VAGY TÖBBPONTOS ZÁRRAL FELSZERELT BEJÁRATI AJTÓK

HERSE MAX SET 23 DIÓ PREMIUM fóliával és ESSEN kilincssel



ÁLTALÁNOS INFORMÁCIÓK

- A HERSE MAX SET ajtó rendeltetése szerint köz- és lakóépületek beltéri bejárati ajtójának funkcióját tölti be (nem vonatkozik a „80N” szélességre).
- A fix és állítható szélességű tokos HERSE MAX SET ajtó hangszigetelő teljesítménye minden elérhető küszöbtípussal $R_w = 30\text{dB}$ vagy felár ellenében $R_w = 32\text{dB}$ és $R_w = 39\text{dB}$.
- A HERSE MAX SET ajtók GOLD és SILVER csomagban készre vannak szerelve küszöbvel együtt, a GOLD csomagban még a kilincs, valamint a zárpajzs felszerelésére szolgáló lyukakkal is el vannak látva.

SZERKEZET

- fa ajtótok $R_w = 32\text{dB}$ és $R_w = 39\text{dB}$ esetén vagy MDF $R_w = 30\text{dB}$ esetén és két HDF-lemezzel borítva
- kitöltés különleges teljes lemezzel
- $R_w = 30\text{dB}$ és $R_w = 32\text{dB}$ esetén erősítés masszív acél U idommal valamint az $R_w = 39\text{dB}$ esetén pluszban acéllemezzel
- ajtószárny vastagsága 46 mm
- kiegészítő tömítés az ajtószárnyban csak $R_w = 32\text{dB}$ és $R_w = 39\text{dB}$ esetén

KIALAKÍTÁS

- STANDARD élek a szárny színében vagy
- opcionálisan sima fekete színben (a KERESZTEREZETES NATÚR TÖLGY PREMIUM kivételben az ajtószárny éle fekete kereszterezetes)
- PREMIUM fóliával borított mart HDF lemez
- felár ellenében gyárilag 8 cm-re rövidítve
- falhoz ragasztott oldalsó és felső panelek (csak a 8 cm-es szegőléccsel ellátott állítható kerethez) - 148. o. és a kerettel integrált panelek 149. o

VASALAT

- három darab két csapos ezüst zsanér $\varnothing 16$ 3D beállítással.
- kettő zár, három 2. osztályú kiemelésgátló a zárbetéten (az árban választható csak alsó záras opció is)
- három darab kiemelésgátló a zsanér felőli oldalon
- karos ajtóbehúzó alkalmazási lehetősége
- alsó zár kulcslyuktávolsága 72 mm
- Opcionálisan felár ellenében két betétes többpontos zár

FALCOS FIX ÉS ÁLLÍTHATÓ SZÉLESSÉGŰ TOK

- $R_w = 32\text{dB}$ és $R_w = 39\text{dB}$ esetén fix fa ajtótok, vagy $R_w = 30\text{dB}$ esetén MDF lap
- kizárólag az alsó zár esetében az ajtótokba beszerelhető elektromos zár is; ez kizárja a felső zár beszerelését az ajtószárnyba.
- a főellendarab az ajtótokban állítható
- a **80N** szélesség kizárólag az állandó tokon kapható
- a PREMIUM és CPL dekorációhoz tartozó GOLD és SILVER csomagokban az ajtótok színe megváltoztatható FEKETE-ST CPL-re

HERSE MAX SET EKO 30dB		
GOLD CSOMAG	SILVER CSOMAG	AJTÓSZÁRNY

PREMIUM

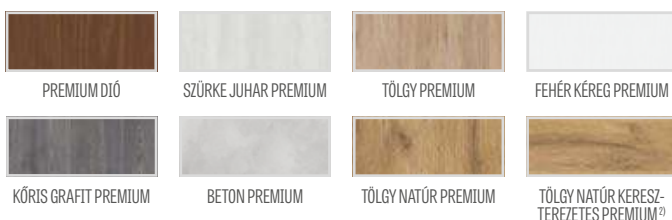

ELÉRHETŐ AJTÓSZÁRNY SZÉLESSÉGEK

80N 80 90E 100

ÉLKIALAKÍTÁS



GOLD CSOMAG Fából készült fix ajtótok, rozsdamentes acélból készült küszöb és vasalat ¹⁾

SILVER CSOMAG Ajtószárny fából készült fix ajtótokkal, rozsdamentes acélból készült küszöbvel vasalat nélkül ¹⁾

¹⁾ vasalatok: ESSEN fogantyú, szatén nikkelt, felső zárbetét, 1 kulcsos rendszerű zárbetétek (felső gombbal), kémlelőnyílás (elkészített furat nélkül) ezüst vagy fekete színben felár ellenében

²⁾ Az ajtótok TÖLGY NATÚR PREMIUM dekorral készült

MARÁS

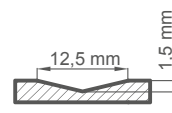

FELÁRAS EXTRÁK

GOLD csomag fekete kivitelben

ezüst kémlelőnyílás
fekete kémlelőnyílás

ajtószárny élkielakítása fekete

küszöb keményfából (színtelen lakk) 55 mm széles tömítéssel vagy rozsdamentes acélküszöb tömítéssel

küszöb keményfából (színtelen lakk) állítható ajtótokhoz

karos ajtóbehúzó (ezüst, fekete, fehér, barna)

lapmege erősítés az önzáró alatt

automata küszöb¹⁾

ajtószárny rövidítése fa ajtótok esetében max 8 cm-el acél esetében 6 cm-rel, centiméterenként, vagy C2 normának megfelelő termék

„100”-as szárny vagy csomag

30/45 betét

- ezüst
- fekete

30/45G vagy 30G/45 gombos betét ezüst

30/45G vagy 30G/45 gombos betét fekete

30/45 betét és 30G/45 vagy 30/45G gombos zárbetét egykulcsos rendszerben

- ezüst
- fekete

fémfő készült zsanérburkolat: szálcsiszolt nikkell, patina, fényezett króm, fényezett sárgaréz, fehér és fekete

ESSEN kilincs (nikkel szatén, patina, fekete)

ESSEN felső zár cím (nikkel szatén, patina, fekete)

HERSE MAX SET AKUSTIC 39 dB ajtó felára (GOLD és SILVER csomagokhoz vagy ajtószárnyhoz hozzászámolva)

HERSE MAX SET 32 dB ajtó felára (GOLD és SILVER csomagokhoz vagy ajtószárnyhoz hozzászámolva)

szegőléc csatokkal 3 db. (lehetővé teszi a beállítási tartomány növelését 20 mm-el)

mágneses korlátozó (ütköző)¹⁾
(hatféle színben kapható 145. old.)

többpontos csapos (reteszes) zár két zárral



HERSE MAX SET 24



HERSE MAX SET 25



HERSE MAX SET 26



HERSE MAX SET 27



HERSE MAX SET 28



HERSE MAX SET 29



HERSE MAX SET 30



HERSE MAX SET 31

¹⁾ az ütköző ellehetetleníti a automata küszöb használatát és vice versa



FIX ÉS ÁLLÍTHATÓ SZÉLESSÉGŰ TOK

HERSE SET, HERSE MAX SET

HERSE SET FIX AJTÓTOK KERESZTMETSZETE

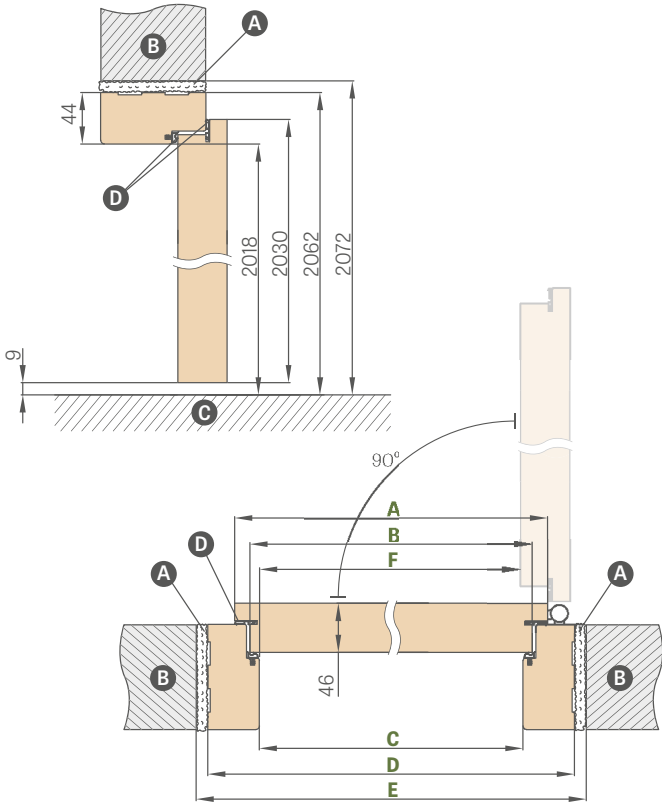

Ajtószélesség	A	B	C	D	E	F
„80N”	804	777	764	852	872	756
„80”	844	817	804	892	912	796
„90E”	948	921	908	996	1016	900
„100”	1044	1017	1004	1092	1112	996

„90E” - befektetői szélesség

HERSE SET ÁLLÍTHATÓ AJTÓTOK KERESZTMETSZETE

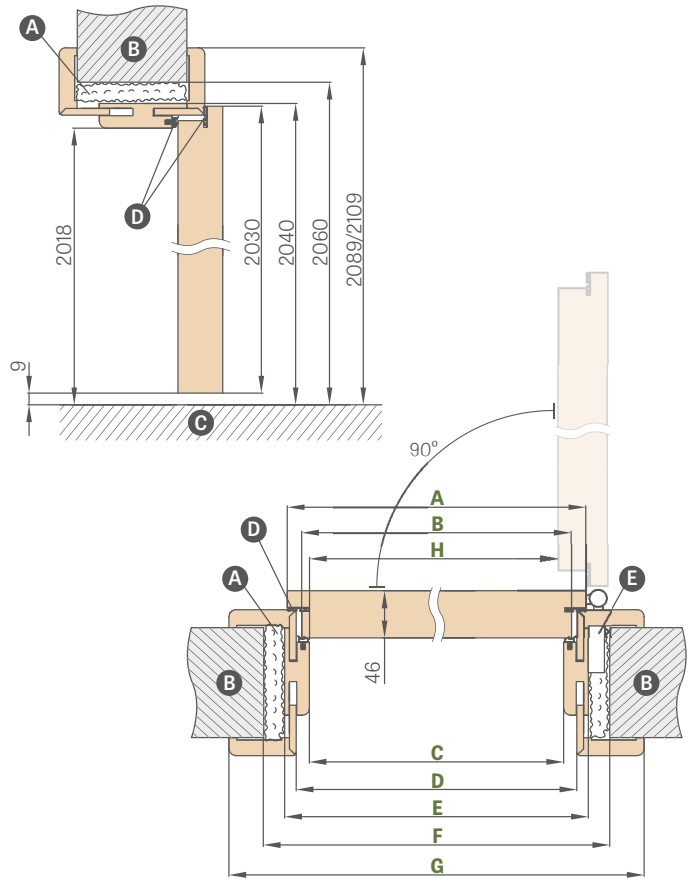

Ajtószélesség	A	B	C	D	E	F	G	H
„80”	844	817	804	826	848	888	946*/986**	796
„90E”	948	921	908	930	952	992	1050*/1090**	900
„100”	1044	1017	1004	1026	1048	1088	1146*/1186**	996

*takaróléc 6 cm / **takaróléc 8 cm

A - purhab **B** - fal **C** - padló **E** - rögzítőfoglat
D - tömítés (Rw = 30dB esetén csak az ajtótokban, Rw = 32dB és Rw = 39dB esetén az ajtótokban és a szárnyban)

ÁLLÍTHATÓ TOK BEÁLLÍTÁSI TAR- ÁLLÍTHATÓ KÜSZÖB FÁBÓL TOMÁNYA

takaróléc 6 cm / takaróléc 8 cm

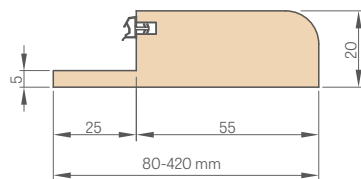
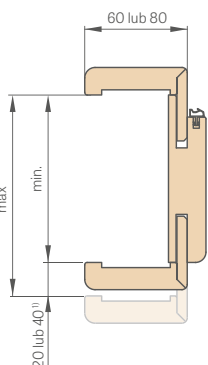

SZEGŐLÉC 6 cm és 8 cm

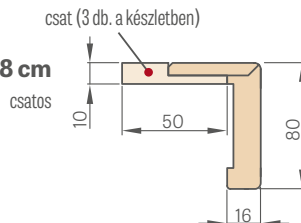

FIX AJTÓTOK

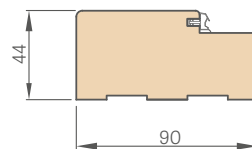

TAKARÓLÉC

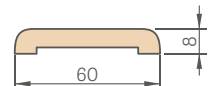

NEGYEDKÖRLÉC

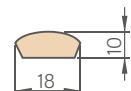

FIX ÉS ÁLLÍTHATÓ AJTÓTOKOK ÁRAI

HERSE SET, HERSE LUX SET i HERSE MAX SET takaróléc 6 és 8 cm	
Beállítási tartomány min.-max (mm)	
1 elem	80-100
	100-120
	120-140
	140-160
	160-180
	180-200
	200-220
2 elem	220-240
	240-260
	260-280
	280-320
	320-340
	340-360
	360-380
380-400	
	400-420

KEMÉNYFÁBÓL KÉSZÜLT KÜSZÖB SZÍNTELEN LAKKAL FIX 55mm



- a CPL 0,2 ajtótokok a CPL 0,7 ajtószárnyakkal is összeállítható
- az állítható ajtótokok csak a 8 cm-es takaróléccel ellátott ajtótokokban illeszthető 90 fokban. Felár ellenében 90 fokos illesztés.
- elektromos zár
- ajtóbehúzóinak előkészített megerősített rész állítható ajtótokokhoz
- szegőléc 3 csattal (a csatos szegőléc lehetővé teszi a beállítási tartomány növelését 20 mm-el)
- takaróléc és negyedkörléc
- falhoz ragasztott oldalsó és felső panelek kaphatók (csak állítható tok és 8 cm-es takaróléc esetén)
- fa ajtótokos ajtó rövidítése max 8 cm-el, centiméterenként vagy CZ normának megfelelő termék
- lehetőség van keményfa ajtótok és küszöb készítésére 500-520 mm-es tartományban - felár 2 cm-enként, 400-420 mm-es tartománytól



ACÉL AJTÓTOKOK

HERSE SET, HERSE MAX SET

ÁLLÍTHATÓ SZÉLESSÉGŰ HERSE SET FÉMTOK (ÁTÖLELŐ)

hegesztett és festett RAL STANDARD és RAL ERKADO színekben

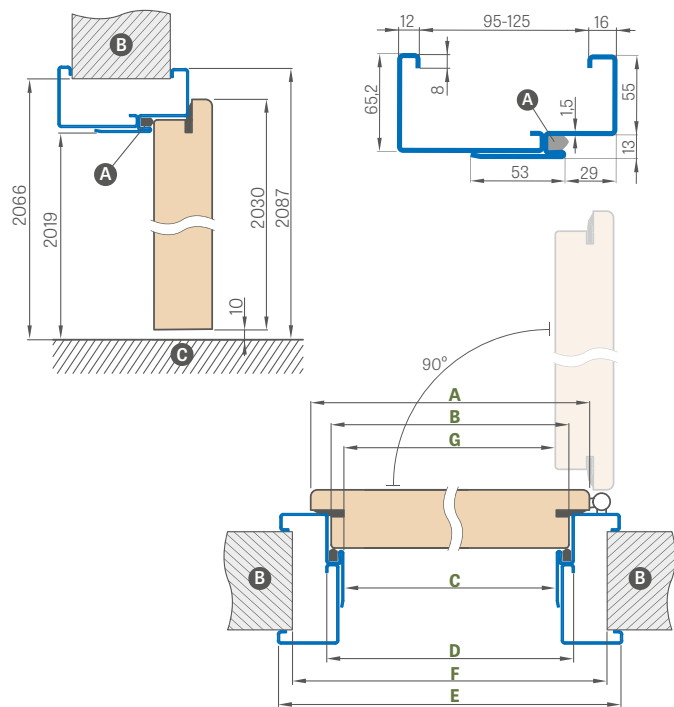

Ajtószélesség	A	B	C	D	E	F	G
„80N”	804	777	761	787	897	855	756
„80”	844	817	801	827	937	895	796
„90ES”	948	921	905	931	1041	999	900
„100”	1044	1017	1001	1027	1137	1095	996

90ES - befektetői szélesség acél ajtókerethez

Beállítási tartomány min.-max (mm)
95-125
125-155
155-185
185-215
215-245
245-275
275-305

RAL STANDARD



RAL ERKADO



ÚJDONSÁG

NAGY HERSE SET FÉM SAROKTOK

hegesztett és festett RAL STANDARD és RAL ERKADO színekben

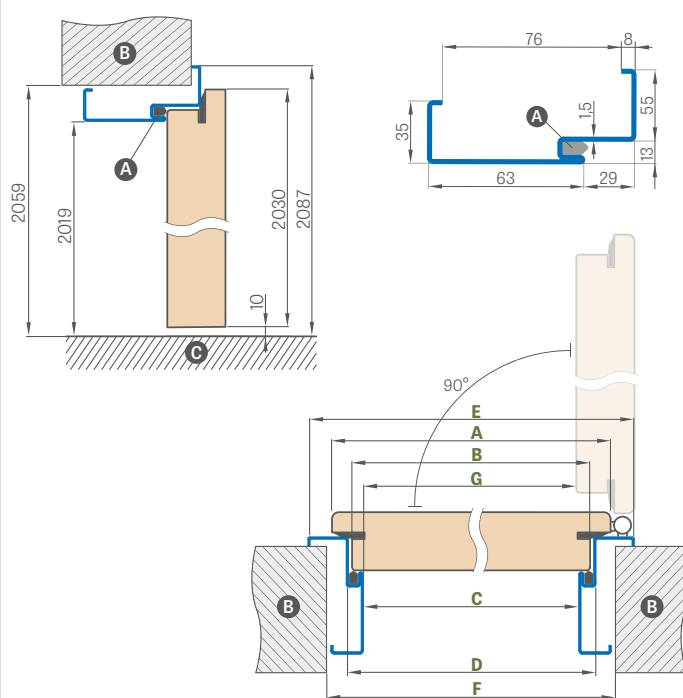

Ajtószélesség	A	B	C	D	E	F	G
„80N”	804	777	761	787	897	841	756
„80”	844	817	801	827	937	881	796
„90ES”	948	921	905	931	1041	985	900
„100”	1044	1017	1001	1027	1137	1081	996

SAROKTOK BEÉPÍTÉSE

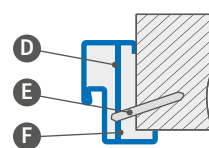

- A - tömítés
- C - padló
- E - tölpi
- B - fal
- D - rögzítő dübel
- F - kitöltendő

FELÁRAS EXTRÁK

nagy, „100”-as saroktok

elektromos zár

lapmegerősítés az önzáró alatt

acél ajtótokos szárny rövidítése max 6 cm-el, centiméterenként

rozsdamentes acél küszöb

horganyzott lemezelt kivitelben

rendhagyó RAL (nem terjed ki intenzív, gyöngyházás és fémes színekre)



UNITED ACÉL AJTÓTOK

HERSE SET, HERSE MAX SET

UNITED ACÉL AJTÓTOK RAJZA

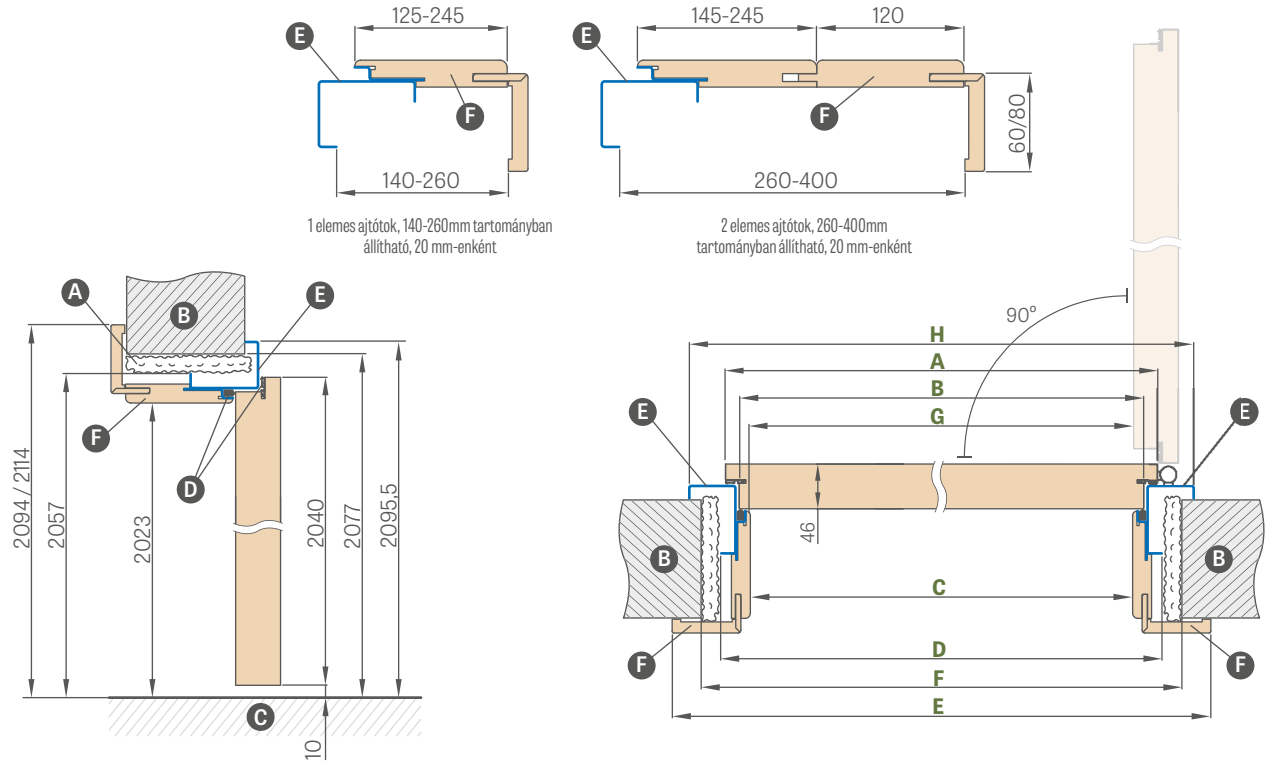

1 elemes ajtótok, 140-260mm tartományban állítható, 20 mm-enként

2 elemes ajtótok, 260-400mm tartományban állítható, 20 mm-enként

Ajtószélesség	A	B	C	D	E	F	G	H
„80U”	844	817	791,5	859	933,5 / 973,5	899	790	935
„90EU”	960	933	907,5	975	1049,5 / 1089,5	1015	906	1051
„100U”	1044	1017	991,5	1059	1133,5 / 1173,5	1099	990	1135

*90EU” - befektetői szélesség UNITED acél ajtókerethez

- A** – purhab **B** – fal **C** – padló **D** – gumitömítés
E – acél részek RAL színűre festve **F** – MDF részek furnérozva

FELÁRAS EXTRÁK

elektromos zár

lapmegerősítés az önzáró alatt

UNITED acél ajtótokos szárny rövidítése max 6 cm-el, centiméterenként

rozsdamentes acél küszöb magass. 20 mm

horganyzott lemezelt kivitelben

rendhagyó RAL (nem terjed ki intenzív, gyöngyházás és fémes színekre)

Beállítási tartomány min.-max (mm)	
1 elem	140-160
	160-180
	180-200
	200-220
	220-240
2 elem	240-260
	260-280
	280-300
	300-320
	320-340
	340-360
	360-380
	380-400





LEDA EI30, EI60

HALSPAN TECHNOLÓGIÁVAL KÉSZÜLT BELSŐ TŰZGÁTÓ BEJÁRATI AJJTÓK



AJTÓSZÁRNY ACÉL ÁLLÍTHATÓ (ÁTFOGÓ) AJTÓTOKKAL

Beállítási tartomány min.-max (mm)
95-125
125-155
155-185
185-215
215-245
245-275
275-305

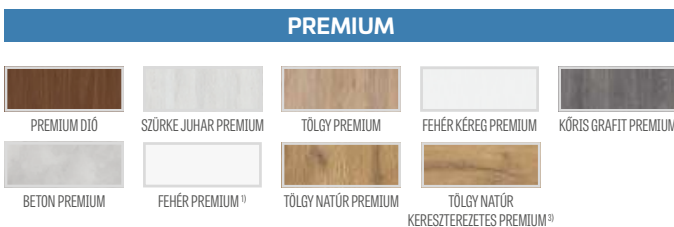

¹⁾ festett hatású, sima fehér fólia

²⁾ speciális **AntiFinger** bevonat, mely csökkenti a szennyeződések és az ujlenyomatok láthatóságát

³⁾ az ajtótok TÖLGY NATÚR PREMIUM dekorral készült

ÁLTALÁNOS INFORMÁCIÓK

A tűzgátló, füst- és hangszigetelő funkciókat csak a teljes készlet beépítése biztosítja; ennek tartalma: tűzgátló ajtószárny (a lengyel szabvány követelményeinek megfelelő gyárilag beépített tömítéssel, zárral, zsanérokkal, automata küszöbsel), tokkal, ajtóbehúzóval, zárbetéttel és kilinccsel.

A HALSPAN rendszerű ajtó hangszigetelő teljesítménye automata küszöbsel a

PN-B-02151-03:1999 lengyel szabvány szerint: Rw=32 dB

Az ajtószárny kizárólag fa- vagy acéltokkal együtt kapható.

SZERKEZET

- kitöltés speciális 44 mm vastag HALSPAN lemezzel az EI30 típusnál, és 54 mm-essel az EI60 típusnál.
- az ajtószárny teljes vastagsága 50 mm az EI30-ban, valamint 60 mm az EI60-ban.
- tűlvelű fából készült keret
- tűzgátló tömítés, hőre habosodó és füstzáró
- automata küszöb
- átlátszó tűzálló üveg, az üveg szélessége állandó (szárny szélességétől független).

KIALAKÍTÁS

- az ajtószárny éle STANDARD technológiával kerültek kialakításra (0,2 és 0,7 CPL laminátum esetén ABS éllel ragasztva, kizárólag az ajtószárny színében) vagy felár ellenében sztenderd fekete oldalpanellel
- betétek (intarziák) színe: az ajtólap mindkét oldalán 8 mm vagy 50 mm széles, szálcsiszolt acél, fekete, szálcsiszolt arany vagy TÖLGY CLASSIC CPL az ajtóval síkba hozva. Csak a teljes LEDA-ra vonatkozik. Intarziák típusai 86-91. old.
- intarzia kétoldalas kivitelben csak teljes szárnyon, két szárny esetében a mozgó szárnyon
- szélek a szárny színében vagy opcionálisan sima fekete színben (a KERESZTEREZETES NATÚR TÖLGY PREMIUM kivitelben az ajtószárny éle fekete kereszterezetes)
- falhoz ragasztott oldalsó és felső panelek (csak 8 cm-es szegőléc esetén) - 148. old.

VASALAT

- négy darab, három síkban állítható Ø16 zsanér (2D acél ajtótok)
- zárbetét
- ajtóbehúzó felár ellenében

AJTÓTOK

- fából készült, tűzgátló fix ajtótok
- tűzgátló tömítés
- állítható zárólemez
- acélból készült, állítható, nagy méretű saroktok vagy hegesztett RAL 9010, 8003, 8017, 7035, 7016, 1005 színben
- 1,5 mm vastag fekete fémlemezről készült, RAL színre festett, sarokheggesztett, tűzgátló tömítéssel és alapfelszerelésként önzáró alá szánt lapmegerősítéssel felszerelt tok.

FELÁRAS EXTRÁK

tűzvédelmi karos ajtóbehúzó: ezüst, fekete, fehér, barna

tűzvédelmi vezetősínes ajtóbehúzó (csak falbeépítés nélküli ajtószárnyhoz vagy csatos szegőléccel való beépítés esetén): ezüst, fekete, fehér, barna

tűzvédelmi szellőzőrács

JOWISZ INOX kilinccs, hosszúcímes, zárbetét, 140. o.

30/40 zárbetét (EI30) vagy 30/50 zárbetét (EI60)

tűzgátló kémlelőnyílás szatén króm

fém zsanérburkolat (matt króm, fekete)

felső tűzálló retesz zár

ajtószárny élkialakítása fekete

EI30 beépítés 100-tól 460-ig valamint

EI60 beépítés 120-tól 480-ig 40 mm-enként

kétszárnyú ajtók beépítése

tűzgátló elektromos zár

(sztenderd) 12/24V (nem vonatkozik acélból készült ajtótokra)

rendhagyó RAL az acélból készült tokban (nem terjed ki intenzív, gyöngyház és fémes színekre)

acélból készült tok horganyzott lemezzel kivitelben

intarzia LUX; kapható változatok 86-91 old.

(kétoldalas kivitelben csak teljes szárnyon, két szárny esetében a mozgó szárnyon)

CPL 0,2 laminátum (falbeépítés nélküli ajtóhoz)

CPL 0,7 laminátum (falbeépítés nélküli ajtóhoz)

csatos szegőléc ¹⁾

(A csatos szegőléc lehetővé teszi a beállítási tartomány növelését 20 mm-el)

felár a „110”-es ajtószárnyhoz

falhoz ragasztott oldalsó és felső panelek kaphatók (csak falbeépítés és 8 cm-es szegőléc esetén)

¹⁾ Beépíthető tok esetén a csatos szegőléc benne van az árban



LEDA EI30, EI60

EGYSZÁRNYÚ

FÁBÓL KÉSZÜLT FIX AJTÓTOK

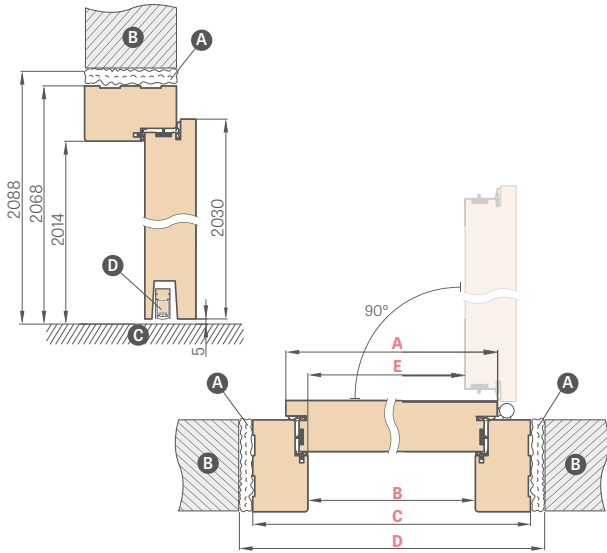

Ajtószélesség	A	B	C	D	E
„80”	860	817	925	955	805
„90E”	960	917	1025	1055	905
„100”	1060	1017	1125	1155	1005
„110”	1160	1117	1225	1255	1105

- A** tűzálló purhab
- B** fal
- C** padló
- D** automata küszöb

„90E” – befektetői szélesség

TŰZGÁTLÓ AJTÓTOK KERESZTMETSZETE FALBÉEPÍTÉSSEL ÉS CSATOS SZEGŐLÉCCSEL

TŰZGÁTLÓ AJTÓTOK KERESZTMETSZETE FALBÉEPÍTÉSSEL

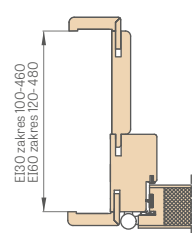
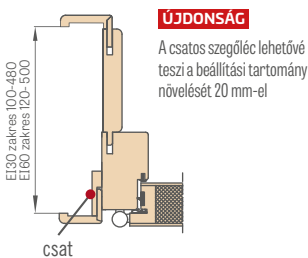

SZEGŐLÉC 6 cm és 8 cm csatos

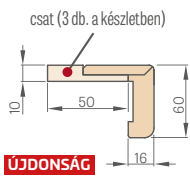
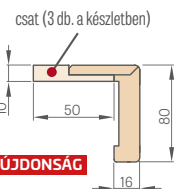

FIX TŰZGÁTLÓ AJTÓTOK KERESZTMETSZETE

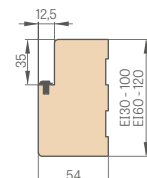

SÍNES AJTÓBEHÚZÓ¹⁾

KAROS AJTÓBEHÚZÓ



¹⁾ a vezetősínes ajtóbehúzó csak fix ajtótokhoz vagy felbeépítés esetén csatos szegőlécSEL együtt használja

ACÉLBÓL KÉSZÜLT ÁLLÍTHATÓ SZÉLESSÉGŰ TŰZGÁTLÓ AJTÓTOK (ÁTÖLELŐ)

Hegesztett és RAL 9003, 9010, 9016, 8003, 8017, 7016, 7022, 7047, 1001 színre festett

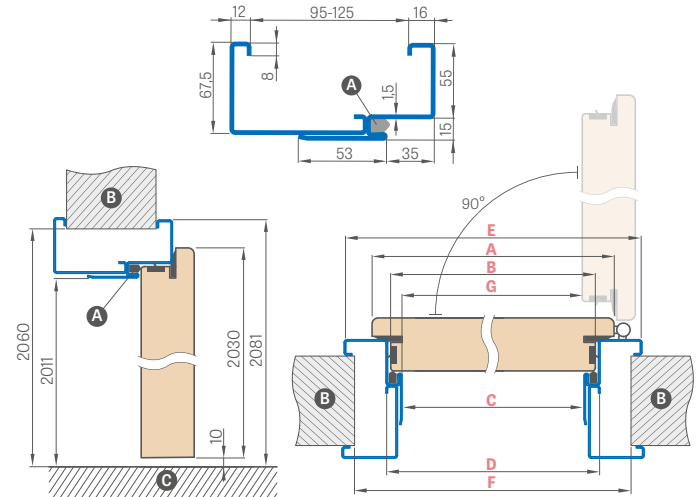

Ajtószélesség	A	B	C	D	E	F	G
„80”	860	834	813	843	953	910	802
„90ES”	960	934	913	943	1053	1010	902
„100”	1060	1034	1013	1043	1153	1110	1002
„110”	1160	1134	1113	1143	1253	1210	1102

„90ES” – befektetői szélesség acél ajtókerethez

ACÉLBÓL KÉSZÜLT TŰZGÁTLÓ NAGY SAROKTOK

Hegesztett és RAL 9003, 9010, 9016, 8003, 8017, 7016, 7022, 7047, 1001 színre festett

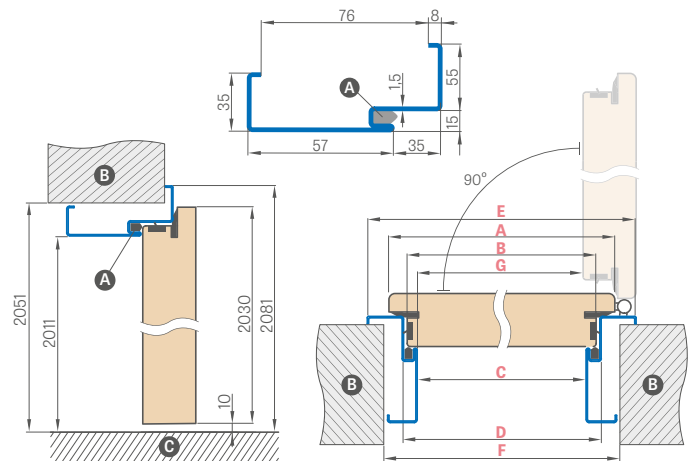

Ajtószélesség	A	B	C	D	E	F	G
„80”	860	834	813	843	953	890	802
„90ES”	960	934	913	943	1053	990	902
„100”	1060	1034	1013	1043	1153	1090	1002
„110”	1160	1134	1113	1143	1253	1190	1102

RAL STANDARD



²⁾ felár +10%



LEDA EI30, EI60

KÉTSZÁRNYÚ

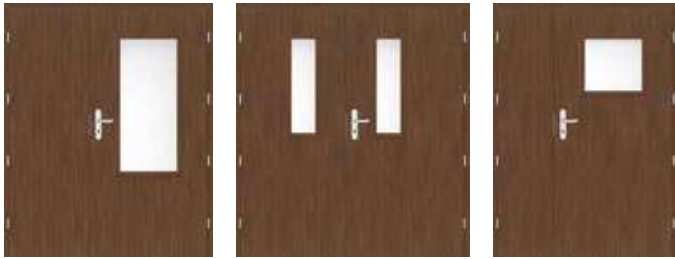

LEDA 3 „90E”
+ passzív szárny „60”

LEDA 6 „90E”
+ passzív szárny „80”

LEDA 4 „90E”
+ toldóelem „40”

AKTÍV AJTÓSZÁRNYAK KAPHATÓ SZÉLESSÉGEI TŰZGÁTLÓ AJTÓ TÍPUSÁTÓL FÜGGŐEN

LEDA	LEDA 3. típusú üvegezés	LEDA 4. típusú üvegezés	LEDA 5. típusú üvegezés
EL30 EL60 80 90E 100	EL30 90E 100	EL30 EL60 90E 100	EL30 80 90E 100
LEDA 6. típusú üvegezés	LEDA 7. típusú üvegezés	LEDA 8. típusú üvegezés	
EL30 EL60 80 90E 100	EL30 80 90E 100	EL30 EL60 80 90E 100	

PASSZÍV AJTÓSZÁRNYAK KAPHATÓ SZÉLESSÉGEI TŰZGÁTLÓ AJTÓ TÍPUSÁTÓL FÜGGŐEN

LEDA	LEDA 5. típusú üvegezés	LEDA 6. típusú üvegezés
EL30 EL60 60 70 80	EL30 70 80	EL30 EL60 70 80
LEDA 7. típusú üvegezés	LEDA 8. típusú üvegezés	
EL30 70 80	EL30 EL60 70 80	

KÉTSZÁRNYÚ LEDA EI30 és EI60

- A kétszárnyú ajtók a LEDA EI30 és EI60 modellek alapján készültek és tulajdonságaikban is megegyeznek: szín, kialakítás (STANDARD);
- A passzív szárny az alábbi változatokban szerepel:
 - teljes, az alábbi szélességekben: „60”, „70”, „80”
 - EI30 esetében 5, 6, 7, 8 típusú, EI60 esetében 6 és 8 típusú üvegezés
- A toldóelem „30”, „40” és „50”-es szélességben kapható és mindegyik változatban teljes, sima szárnyként szerepel;
- A passzív szárny és a toldóelem íves retesszel, valamint zárlemezzel van ellátva, nem rendelkezik ajtószegéllyel.

KÉTSZÁRNYÚ AJTÓ ÁRA

Az összeg az alábbi tételekből áll:

- aktív rész = teljes egyszárnyú ajtó plusz az egyszárnyú ajtókkal kapcsolatos esetleges felárak
- passzív rész = teljes változat (valamint toldóelem) ára plusz az egyszárnyú ajtókkal kapcsolatos esetleges felárak

ELÉRHETŐ AJTÓSZÁRNY SZÉLESSÉGEK

aktív szárny **80 90E 100** + passzív szárny **60 70 80**
 aktív szárny **80 90E 100** + teljes sima toldóelem **30 40 50**

	KÉTSZÁRNYÚ TŰZGÁTLÓ AJTÓ FÁBÓL KÉSZÜLT AJTÓTOK								
	„110”	„120”	„130”	„140”	„150”	„160”	„170”	„180”	
A Aktív szárny szélessége	860	860 960	860 960 1060	860 960 1060	860 960 1060	860 960 1060	960 1060	1060	
B Passzív szárny vagy toldóelem szélessége	347	447 347	547 447 347	647 547 447	747 647 547	847 747 647	847 747	847	
C Tok belmérete	1170	1270	1370	1470	1570	1670	1770	1870	
F Tok külmérete	1278	1378	1478	1578	1678	1778	1878	1978	
E Falnyílás szélessége	1310	1410	1510	1610	1710	1810	1910	2010	

ACÉLBÓL KÉSZÜLT ÁLLÍTHATÓ SZÉLESSÉGŰ TŰZGÁTLÓ AJTÓTOK (ÁTÖLEŐ)

Hegesztett és RAL 9010, 9016, 8003, 8017, 7016, 7047, 1001 színre festett

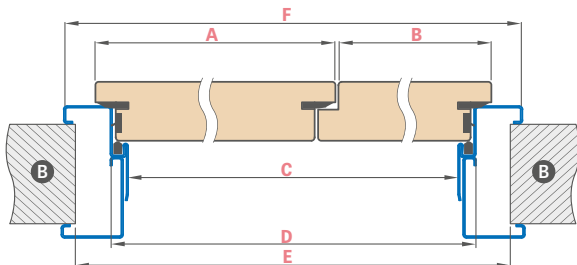

ACÉLBÓL KÉSZÜLT TŰZGÁTLÓ NAGY SAROKTOK

Hegesztett és RAL 9010, 9016, 8003, 8017, 7016, 7047, 1001 színre festett

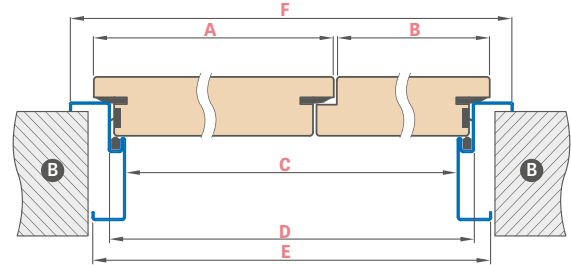

Ajtószélesség	A	B	C	D	E	F
„110”	860	347	1166	1196	1270	1306
„120”	860 960	447 347	1266	1296	1370	1406
„130”	860 960 1060	547 447 347	1366	1396	1470	1506
„140”	860 960 1060	647 547 447	1466	1496	1570	1606
„150”	860 960 1060	747 647 547	1566	1596	1670	1706
„160”	860 960 1060	847 747 647	1666	1696	1770	1806
„170”	960 1060	847 747	1766	1796	1870	1906
„180”	1060	847	1866	1896	1970	2006

Ajtószélesség	A	B	C	D	E	F
„110”	860	347	1166	1196	1236	1306
„120”	860 960	447 347	1266	1296	1336	1406
„130”	860 960 1060	547 447 347	1366	1396	1436	1506
„140”	860 960 1060	647 547 447	1466	1496	1536	1606
„150”	860 960 1060	747 647 547	1566	1596	1636	1706
„160”	860 960 1060	847 747 647	1666	1696	1736	1806
„170”	960 1060	847 747	1766	1796	1836	1906
„180”	1060	847	1866	1896	1936	2006



HYPERION E130 RC2 39dB

ERKADO TECHNOLÓGIÁVAL KÉSZÜLT BELSŐ TŰZGÁTLÓ BIZTONSÁGI BEJÁRATI AJTÓK



HYPERION tölgy CLASSIC CPL dekorfóliával, fekete matt BONN klímccsel, LUX 213 intarzia

ELÉRHETŐ AJTÓSZÁRNY SZÉLESSÉGEK

80 90E 100

RC2 – fontos információ:

A PN-EN 1627:2012 szabvány szerinti RC2 biztonsági osztály megőrzése érdekében a felhasznált vasalatok feleljenek meg:

- legalább a PN-EN 1906:2012 szabvány szerinti 2. osztálynak - kilincsek és rozetták esetében,
- legalább a PN-EN 1303:2015 szabvány szerinti 4. és 1. osztálynak - zárbetét esetében.

GREKO

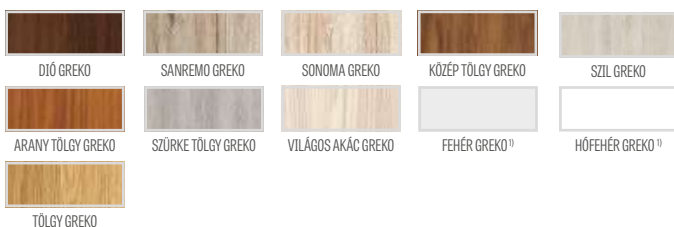

PREMIUM

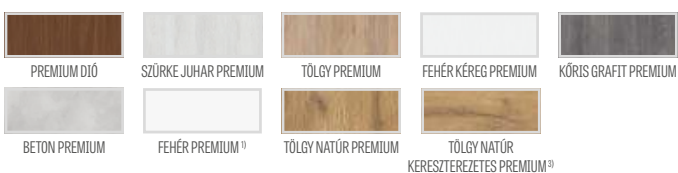

CPL

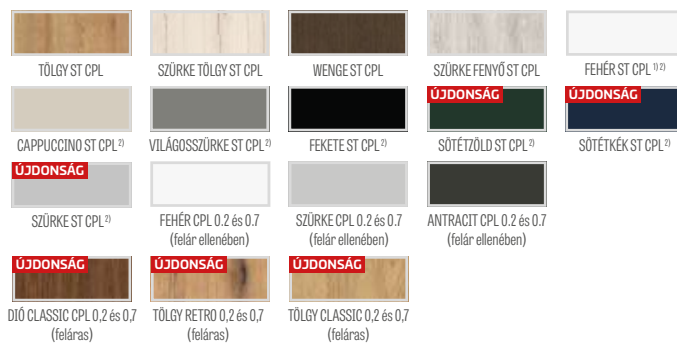

¹⁾ festett hatású, sima fehér fólia

²⁾ speciális **AntiFinger ÚJDONSÁG** bevonat, mely csökkenti a szennyeződések és az ujjlenyomatok láthatóságát

³⁾ az ajtótok TÖLGY NATÚR PREMIUM dekorral készül

ÁLTALÁNOS INFORMÁCIÓK

A tűzgátló, füst- és hangszigetelő funkciókat csak a teljes készlet beépítése biztosítja; ennek tartalma: tűzgátló ajtószárny (a lengyel szabvány követelményeinek megfelelő gyárilag beépített tömítéssel, zárral, zsanérokkal, automata küszöbssel), tokkal, ajtóbehúzóval, zárbetéttel és kilinccsel.

Ajtó hangszigetelő teljesítménye automata küszöbssel a PN-B-02151-03:199 lengyel szabvány szerint: $R_w=39$ dB

Az ajtószárny kizárólag fa tokkal együtt kapható.

Az ajtó RC2 betörésgátló tanúsítvánnyal rendelkezik a befelé nyíló ajtók esetében.

SZERKEZET

- speciális, 44 mm vastag kitöltés
- ajtószárny teljes vastagsága 50 mm
- túllevelű fából készült keret
- tűzgátló tömítés, hőre habosodó és füstzáró
- automata küszöb

KIALAKÍTÁS

- az ajtószárny éle STANDARD technológiával kerültek kialakításra (0,2 és 0,7 CPL laminátum esetén ABS éllel ragasztva, kizárólag az ajtószárny színében) vagy felár ellenében sztenderd fekete oldalpanellel
- betétek (intarziák) színe: az ajtólap mindkét oldalán 8 mm vagy 50 mm széles, szálcsiszolt acél, fekete, szálcsiszolt arany vagy TÖLGY CLASSIC CPL az ajtóval síkba hozva, 86-91 old.
- szélek a szárny színében vagy opcionálisan sima fekete színben (a KERESZTEREZETES NATÚR TÖLGY PREMIUM kivitelben az ajtószárny éle fekete keresztterezetes)
- falhoz ragasztott oldalsó és felső panelek (csak 8 cm-es szegőlécc esetén) - 148. old.

VASALAT

- négy darab, három síkban állítható $\varnothing 16$ zsanér
- többpontos csapos (retesz) zár két zárral
- ajtóbehúzó felár ellenében

AJTÓK

- fából készült, tűzgátló fix ajtók opcionális beépítéssel
- tűzgátló tömítés
- állítható zárólemez

TŰZGÁTLÓ AJTÓK KERESZTMETSZETE FALBEÉPÍTÉSSEL ÉS CSATOS SZEGŐLÉCCSEL

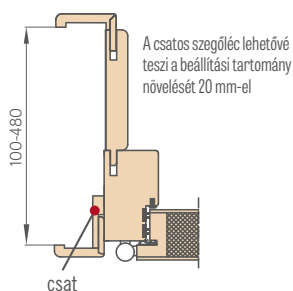

TŰZGÁTLÓ AJTÓK KERESZTMETSZETE FALBEÉPÍTÉSSEL

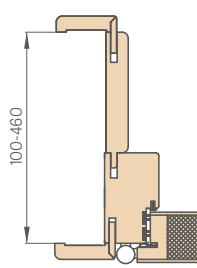

SÍNES AJTÓBEHÚZÓ²⁾

(ezüst, fekete, fehér, barna)



KAROS AJTÓBEHÚZÓ

(ezüst, fekete, fehér, barna)



¹⁾ beépíthető tok esetén a csatos szegőlécc benne van az árban

²⁾ a vezetősínes ajtóbehúzót csak fix ajtótokhoz vagy felbeépítés esetén csatos szegőléccel együtt használja

FELÁRAS EXTRÁK

tűzvédelmi karos ajtóbehúzó: ezüst, fekete, fehér, barna

tűzvédelmi vezetősínes ajtóbehúzó (csak falbeépítés nélküli ajtószárnyhoz vagy csatos szegőléccel való beépítés esetén): ezüst, fekete, fehér, barna

BONN kilincs, hosszúcímes, zárbetét, 140. o.

BONN rozetta, 140. oldal

fém zsanérburkolat (matt króm, fekete)

Két ezüst betétből (az egyik gombos) álló, egy kulccsal működő készlet RC2 ajtótokhoz (PN-EN 1303:2015 szerinti 4. és 1. osztály)

- ezüst

- fekete

tűzgátló kémlelőnyílás szatén króm

ajtószárny élkielakítása fekete

EI30 beépítés 100-tól 460 mm-ig

LUX intarzia; kapható változatok 86-91 old.

CPL 0,2 laminátum (falbeépítés nélküli ajtóhoz)

CPL 0,7 laminátum (falbeépítés nélküli ajtóhoz)

csatos szegőlécc¹⁾ (A csatos szegőlécc lehetővé teszi a beállítási tartomány növelését 20 mm-el)

falhoz ragasztott oldalsó és felső panelek kaphatók (csak falbeépítés és 8 cm-es szegőlécc esetén)

FÁBÓL KÉSZÜLT FIX AJTÓK

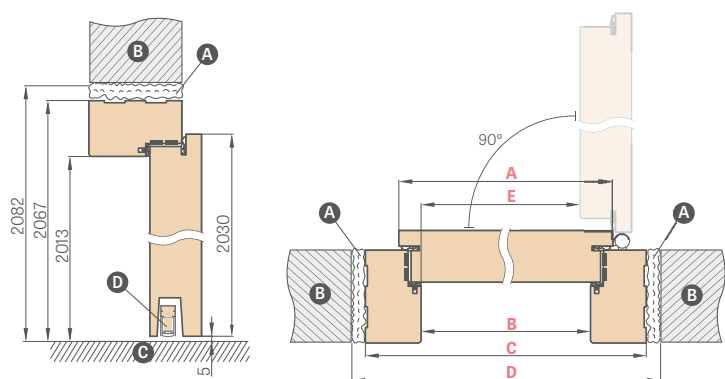

Ajtószélesség	A	B	C	D	E
„80”	860	817	925	955	805
„90E”	960	917	1025	1055	905
„100”	1060	1017	1125	1155	1005

„90E” – befektetői szélesség

A tűzálló purhab **B** fal **C** padló **D** automata küszöb

SZEGŐLÉCC 6 cm és 8 cm csatos

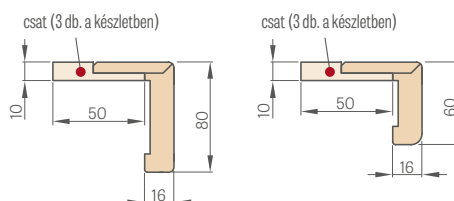

FIX TŰZGÁTLÓ AJTÓK KERESZTMETSZETE

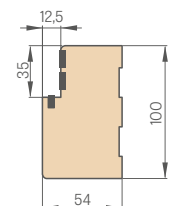



VASALAT

KILINCSEK KERETES ÉS LEMEZELT AJTÓKHOZ

a kilincsek nem alkalmazhatók lemezelt takaróleces ajtószárnyakhoz, lásd 174. old.



ÚJDONSÁG

CORONA TIME SLIM R kilincs

matt sárgaréz, gunmetal, matt fekete



matt sárgaréz



gunmetal



matt fekete



KILINCS OSZTÁLYA
PREMIUM

ÚJDONSÁG

CORONA IMPERA RT kilincs

fényes króm, szálcsiszolt króm matt, fényes réz, szálcsiszolt nikkelt matt, fekete matt, fehér matt



fényes króm



szálcsiszolt matt króm



fényes réz



szálcsiszolt matt nikkelt



matt fekete



matt fehér



KILINCS OSZTÁLYA
PREMIUM

KILINCSEK KERETES ÉS LEMEZELT AJTÓKHOZ

a kilincsek nem alkalmazhatók lemezeltek takarólececs ajtószárnyakhoz, lásd 174. old.



ÚJDONSÁG

CORONA ARROW R kilincs

fényes króm, szálcsiszolt matt króm, fehér króm, matt fekete



fényes króm



szálcsiszolt matt króm



matt fekete



matt fehér



ÚJDONSÁG

CORONA ARROW Q kilincs

fényes króm, szálcsiszolt matt króm, fehér króm, matt fekete



fényes króm



szálcsiszolt matt króm



matt fekete



matt fehér



ÚJDONSÁG

CORONA MOON R SLIM kilincs

fényes króm, fekete matt, fényes sárgaréz, matt sárgaréz



fényes króm



matt fekete



fényes sárgaréz



matt sárgaréz



KILINCSEK KERETES ÉS LEMEZELT AJTÓKHOZ

a kilincsek nem alkalmazhatók lemezelt takaróleces ajtószárnyakhoz, lásd 174. old.

ÚJDONSÁG

METAL-BUD QUANTA FIT kilincs (6 mm vastag, presztízs zárcím)

polírozott króm, szálciszolt nikkell, szálciszolt sárgaréz, matt fekete

Metal-Bud

PRODUCENT KLAMEK



fényes króm



szálciszolt nikkell



szálciszolt sárgaréz



matt fekete

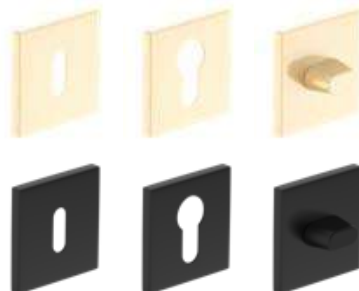

METAL-BUD BELLA SLIM TÉGLALAP kilincs (6 mm vastag presztízs zárcím)

fényes króm, szálciszolt matt króm, fényes sárgaréz, matt fekete

Metal-Bud

PRODUCENT KLAMEK



fényes króm



szálciszolt matt króm



fényes sárgaréz



szatén sárgaréz



matt fekete

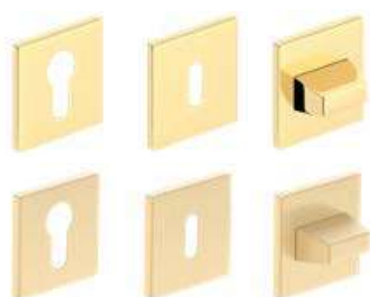
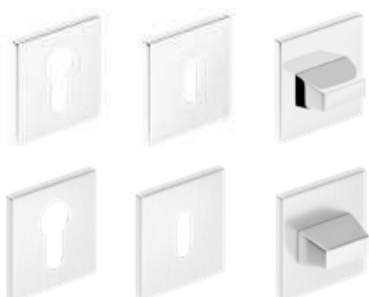

KILINCSESZTÁLYA
PREMIUM

METAL-BUD BELLA SLIM KEREK kilincs (6 mm vastag presztízs zárcím)

fényes króm, szálciszolt matt króm, fényes sárgaréz, matt fekete

Metal-Bud

PRODUCENT KLAMEK



fényes króm



szálciszolt matt króm



fényes sárgaréz



szatén sárgaréz



matt fekete



KILINCSESZTÁLYA
PREMIUM

KILINCSEK KERETES ÉS LEMEZELT AJTÓKHOZ

a kilincsek nem alkalmazhatók lemezeltek takaróleces ajtószárnyakhoz, lásd 174. old.

METAL-BUD CUBE SLIM kilincs (6 mm vastag, presztízs zár cím)

fényes króm, szálciszolt matt króm, fényes sárgaréz, matt fekete

Metal-Bud

PRODUCENT KLAMEK



fényes króm

szálciszolt matt króm

fényes sárgaréz

szatén sárgaréz

matt fekete



KILINCS OSZTÁLYA
PREMIUM

METAL-BUD CUBE kilincs

fényes króm, szálciszolt matt króm, szálciszolt matt nikkelt, matt fekete

Metal-Bud

PRODUCENT KLAMEK



fényes króm

szálciszolt matt króm

szálciszolt matt nikkelt

matt fekete

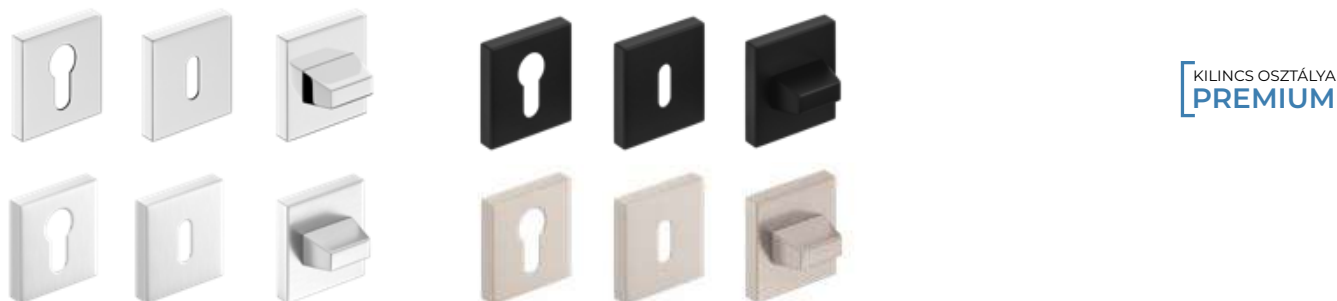

KILINCS OSZTÁLYA
PREMIUM

METAL-BUD CUBE PREMIUM kilincs

fényes króm, szálciszolt matt króm, szálciszolt matt nikkelt, matt fekete

Metal-Bud

PRODUCENT KLAMEK



fényes króm

szálciszolt matt króm

szálciszolt matt nikkelt

matt fekete



KILINCS OSZTÁLYA
PREMIUM

KILINCSEK KERETES ÉS LEMEZELT AJTÓKHOZ

a kilincsek nem alkalmazhatók lemezelt takaróléces ajtószárnyakhoz, lásd 174. old.

ÚJDONSÁG

METAL-BUD OLIVIA R kilincs classic zárcím

fényes króm, fekete matt, fényes sárgaréz

Metal-Bud

PRODUCENT KLAMEK



fényes króm



matt fekete



fényes sárgaréz

ÚJDONSÁG

METAL-BUD LAURA R kilincs classic zárcím

fényes króm, fekete matt, fényes sárgaréz

Metal-Bud

PRODUCENT KLAMEK



fényes króm



matt fekete



fényes sárgaréz

fényes króm, fekete matt, fényes sárgaréz **OLIVIA R, LAURA R**modellekhez **classic** zárcím



ÚJDONSÁG

METAL-BUD JULIA R kilincs

fényes króm, fekete matt, fényes sárgaréz

Metal-Bud

PRODUCENT KLAMEK



fényes króm



matt fekete



fényes sárgaréz

ZÁRCÍM fényes króm, fekete matt, fényes sárgaréz a **JULIA R**modellekhez



RUMBA kilincs aktív ezüstionokat tartalmazó antibakteriális bevonattal

matt fekete



matt fekete



KILINCSEK KERETES ÉS LEMEZELT AJTÓKHOZ

a kilincsek nem alkalmazhatók lemezelte takaróleces ajtószárnyakhoz, lásd 174. old.

CAMILA és ARTEMIDA kilincsek

szatén króm, patina, matt fekete



ÚJDONSÁG

CAMILA kilincs szatén króm



ÚJDONSÁG

CAMILA kilincs matt fekete



ARTEMIDA patina kilincs



ARTEMIDA kilincs matt fekete



METAL-BUD LUNA PREMIUM kilincs

fényes króm, szálcsiszolt matt króm, fényes sárgaréz, matt fekete

Metal-Bud

PRODUCENT KLAMEK



fényes króm



szálcsiszolt matt króm



fényes sárgaréz



matt fekete

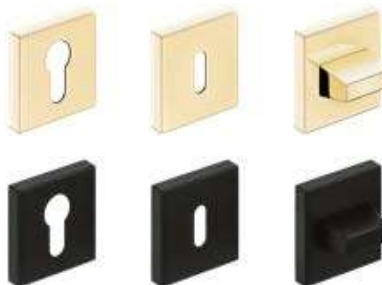
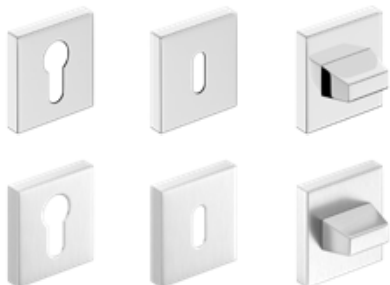

KILINCS OSZTÁLYA
PREMIUM

ÚJDONSÁG

METAL-BUD LUNA SLIM PREMIUM KEREK kilincs

fényes króm, szálcsiszolt matt króm, fényes sárgaréz, matt fekete

Metal-Bud

PRODUCENT KLAMEK



fényes króm



szálcsiszolt matt króm



fényes sárgaréz



matt fekete

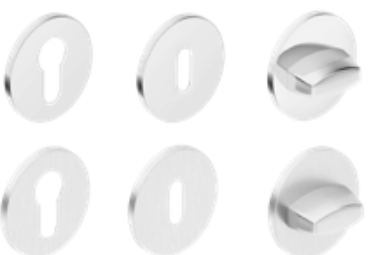

KILINCS OSZTÁLYA
PREMIUM

KILINCSEK KERETES ÉS LEMEZELT AJTÓKHOZ

a kilincsek nem alkalmazhatók lemezelt takaróléces ajtószárnyakhoz, lásd 174. old.

METAL-BUD DECO anyagmintázatú kilincs

fényes króm, nikkelt szatén

Metal-Bud

PRODUCENT KLAMEK



KÖZÉP TÖLGY GREKO dekorfólia



FEKETE dekorfólia



FEHÉR GREKO dekorfólia



SONOMA GREKO dekorfólia



DIÓ GREKO dekorfólia



TÖLGY GREKO dekorfólia



SANREMO GREKO dekorfólia

METAL-BUD IBIZA kilincs

fényes króm, nikkelt szatén, grafit/króm, matt fehér, matt fekete



fényes króm



grafit/króm



nikkelt szatén



matt fehér



matt fekete

METAL-BUD LINEA kilincs

fényes króm, grafit/króm, nikkelt szatén



fényes króm



grafit/króm



nikkelt szatén

METAL-BUD TREND kilincs

nikkelt szatén, grafit/króm, fényes króm



nikkelt szatén



grafit/króm



fényes króm

ZÁRCÍM fényezett króm, nikkelt szatén, grafit/króm, matt fehér, matt fekete a **DECO, IBIZA, LINEA, TREND** modellekhez



KILINCSEK KERETES ÉS LEMEZELT AJTÓKHOZ

a kilincsek nem alkalmazhatók lemezeltek takaróléces ajtószárnyakhoz, lásd 174. old.

METAL-BUD QUBIK kilincs

velvet nikkell, fényes króm, matt fehér, matt fekete

Metal-Bud

PRODUCENT KLAMEK

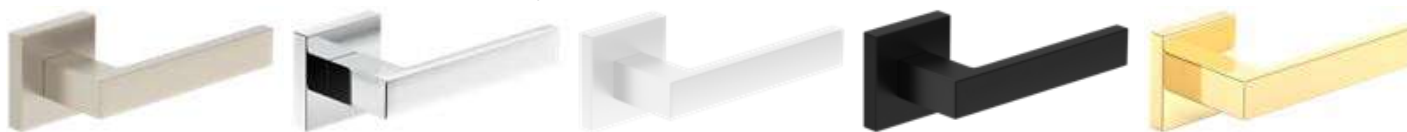

velvet nikkell QUBIK kilincs

fényes króm QUBIK kilincs

QUBIK kilincs matt fehér

QUBIK kilincs matt fekete

fényes sárgaréz QUBIK kilincs

METAL-BUD BARCELONA kilincs

velvet nikkell, fényes króm, matt fekete, csziltsz nikkell

Metal-Bud

PRODUCENT KLAMEK



velvet nikkell BARCELONA kilincs

fényes króm BARCELONA kilincs

BARCELONA kilincs matt fekete

szálcsziltsz nikkell BARCELONA kilincs

ZÁRCÍM velvet nikkell, fényes króm, matt fehér, matt fekete, fényes sárgaréz, szálcsziltsz nikkell a **QUBIK, BARCELONA** modellekhez



GAMET kilincs

szálcsziltsz króm, fényes króm, szálcsziltsz nikkell, antik sárgaréz



MISTICO kilincs
fényes króm



MISTICO kilincs
szálcsziltsz nikkell



ERBA kilincs
szálcsziltsz nikkell



ERBA kilincs
antik sárgaréz



CASCADA kilincs
szálcsziltsz nikkell



CASCADA kilincs
antik sárgaréz



KILINCSEK KERETES ÉS LEMEZELT AJTÓKHOZ

a kilincsek nem alkalmazhatók lemezelt takaróleces ajtószárnyakhoz, lásd 174. old.

ÚJDONSÁG

METAL-BUD MONDO kilincs

Metal-Bud

PRODUCENT KLAMEK

nikkel szatén



MONDO kilincs (nikkel szatén)



zárbetétes zárcím



kulcslyukas zárcím



toalett zárcím

METAL-BUD ERKADO kilincs

Metal-Bud

PRODUCENT KLAMEK

matt fekete



TOPAZ KILINCS matt fekete



zárbetétes zárcím



kulcslyukas zárcím



toalett zárcím

METAL-BUD ERKADO kilincsek

inox



SUPRA négyszögletes inox kilincs



SUPRA kerek inox kilincs



kerek PROXIMA kilincs



SAPPHIRE inox kilincs



METRO inox kilincs



négyszögletes PROXIMA kilincs



TOPAZ inox kilincs



ONYX inox kilincs



NOVA négyszögletes inox kilincs



NOVA kerek inox kilincs



JOWISZ inox kilincs



ROMA inox kilincs



zárbetétes inox zárcím



kulcslyukas inox zárcím



toalett zárcím inox



zárbetétes inox zárcím



kulcslyukas inox zárcím



toalett zárcím inox

HOSSZÚCÍMES KILINCSEK KERETES ÉS LEMEZELT AJTÓKHOZ

a kilincsek nem alkalmazhatók lemezeltek takaróléces ajtószárnyakhoz, lásd 174. old. (NEM VONATKOZIK a SYDNEY és QUBIK hosszú zárcím kilincsekre).
Hosszúcímes kilincset nem alkalmazunk a falc nélküli ajtóknál (kulcslyuktávolság a 145. oldalon)

ÚJDONSÁG

JULIA, LUNA kilincs hosszú zárcím

fényes sárgaréz

Metal-Bud

PRODUCENT KLAMEK



fényes sárgaréz JULIA kilincs
zárbetétes és kulcslyukas zárcím, kulcsszerkezet
nélküli zár



fényes sárgaréz JULIA kilincs
toalett zárcím



fényes sárgaréz LUNA kilincs
zárbetétes és kulcslyukas zárcím, kulcsszerkezet
nélküli zár

fényes sárgaréz LUNA kilincs
toalett zárcím

BLANKA, CAMILA és ARTEMIDA kilincs hosszú zárcím

szatén króm, patina, matt fekete



BLANKA kilincs szatén króm
zárbetétes és kulcslyukas zárcím, kulcsszerkezet
nélküli zár

BLANKA kilincs szatén króm
toalett zárcím



ÚJDONSÁG

CAMILA kilincs szatén króm
zárbetétes és kulcslyukas zárcím, kulcsszerkezet
nélküli zár

CAMILA kilincs szatén króm
toalett zárcím



ARTEMIDA patina kilincs
zárbetétes és kulcslyukas zárcím, kulcsszerkezet
nélküli zár

ARTEMIDA patina kilincs
toalett zárcím



ARTEMIDA kilincs matt fekete
zárbetétes és kulcslyukas zárcím, kulcsszerkezet
nélküli zár

ARTEMIDA kilincs matt fekete
toalett zárcím

METAL-BUD ASTRA, SYDNEY és QUBIK hosszú zárcím kilincsek, kulcslyuk távolsága: 72 mm

- a SYDNEY és QUBIK hosszú zárcím kilincset lemezeltek takaróléces ajtószárnyakhoz javasoljuk, 174. oldal

nikkel, patina, matt fekete

Metal-Bud

PRODUCENT KLAMEK



ASTRA kilincs
Nikkel, patina
kulcslyukas zárcím



ASTRA kilincs, nikkel, patina
zárbetétes zárcím



SYDNEY kilincs
Nikkel, patina
kulcslyukas zárcím



ASTRA kilincs, nikkel, patina
zárcím, kulcsszerkezet nélküli zár



QUBIK kilincs hosszú zárcím
matt fekete
kulcslyukas zárcím



QUBIK kilincs matt fekete
zárbetétes zárcím, kulcs



QUBIK kilincs matt fekete
toalett zárcím



ASTRA és SYDNEY kilincs, nikkel, patina
toalett zárcím

HOSSZÚCÍMES KILINCSEK KERETES ÉS LEMEZELT AJTÓKHOZ

a kilincsek nem alkalmazhatók lemezelt takaróléces ajtószárnyakhoz, lásd 174. old. (NEM VONATKOZIK a SYDNEY és QUBIK hosszú zár cím kilincsekre).
Hosszúcímes kilincset nem alkalmazunk a falc nélküli ajtóknál (kulcslyuktávolság a 145. oldalon)

METAL-BUD JOWISZ INOX kilincs hosszú zár cím (10 mm vastag zár cím), kulcslyuk távolság: 72 mm

A KILINCS A LEDA EI30 ÉS EI60 TŰZGÁTLÓ ÉS BEJÁRATI AJTÓKBAN ALKALMAZHATÓ

Metal-Bud

PRODUCENT KLAMEK

rozsdamentes befektetői acél



JOWISZ INOX kilincs
kulcslyukas zár cím



JOWISZ INOX kilincs
toalett zár cím



JOWISZ INOX kilincs
zár betétes zár cím



JOWISZ INOX kilincs
zár cím, kulcsszerkezet nélküli zár

METAL-BUD TOPAZ INOX kilincs hosszú zár cím (10 mm vastag zár cím), kulcslyuk távolság: 72 mm

Metal-Bud

PRODUCENT KLAMEK

rozsdamentes acél



TOPAZ INOX kilincs
kulcslyukas zár cím



TOPAZ INOX kilincs
toalett zár cím



TOPAZ INOX kilincs
zár betétes zár cím



TOPAZ INOX kilincs
zár cím, kulcsszerkezet nélküli zár

KILINCSEK HERSE SET, HERSE LUX SET, HERSE MAX SET AJTÓSZÁRNYAKHOZ

METAL-BUD ERKADO BONN és ESSEN kilincs¹⁾ (ESSEN – 10 mm, BONN – 8 mm vastag zár cím), kulcslyuk távolság: 72 mm



BONN kilincs
BONN rozetta



BONN kilincs matt fekete
BONN rozetta fekete matt



ESSEN kilincs¹⁾
ESSEN rozetta¹⁾



ZÁRBETÉTEK



zár betét, nikkelt szatén
színben



gombos zár betét, nikkelt
szatén színben

Egykulcsos rendszerű 30/45 + 30G/45 zár betét
kifelé nyíló ajtó - ezüst, fekete

Egykulcsos rendszerű 30/45 + 30/45G zár betét
befelé nyíló ajtó - ezüst, fekete

ZÁRBETÉT	GOMBOS ZÁRBETÉT
méret	méret
26/36	G30/40
30/30	G40/30
30/40	G30/50
30/45	G50/30
30/50	30/45G
	30G/45

¹⁾ az ESSEN fogantyúk és rozetták nem használhatók többpontos zárral



MŰSZAKI INFORMÁCIÓK

NYÍLÁSI IRÁNY

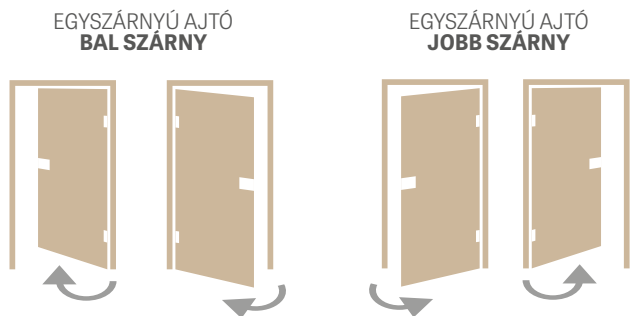

KÉTSZÁRNYÚ AJTÓ



HOGYAN VÁLASSZUNK ZÁRBETÉTET?

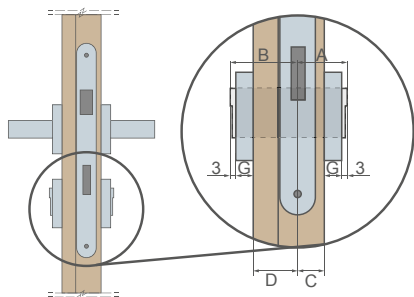

Lemezelt és keretes (40mm) ajtóba illő zárbetét méretének kiszámítása G=7 mm vastagságú zárcím esetében
 $A/B = (C+G+3) / (D+G+3)$
 $A/B = (15+7+3) / (25+7+3)$
 $A/B = 25/35$

Ajtó típusa	Ajtószárny vastagsága	Zár beállítási arányai az ajtóban (C/D)	A zárbetét javasolt mérete (A/B)*
lemezelt, keretes (falcos)	40 mm	15/25	26/36
lemezelt, keretes (falc nélküli)	40 mm	20/20	30/30
fordított	40 mm	15/25	26/36
HERSE	46 mm	15/31	30/45
LEDA EI 30	50 mm	19/31	30/40
LEDA EI 60	60 mm	19/41	30/50
FORTECA RC2 és RC3	46 mm	20/26	30/40
HYPERION EI30 RC2	50 mm	19/31	30/40

* a 7 mm vastag és 2-4 mm holtjátékú zárcímbe illő zárbetét javasolt mérete

FALCOS, FALC NÉLKÜLI ÉS FORDÍTOTT AJTÓK

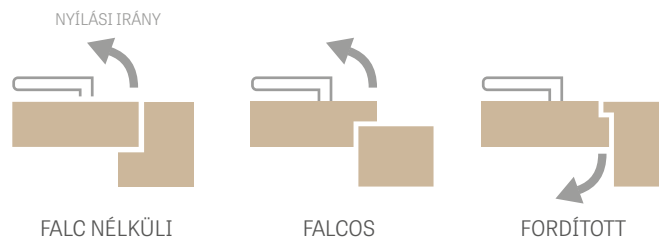





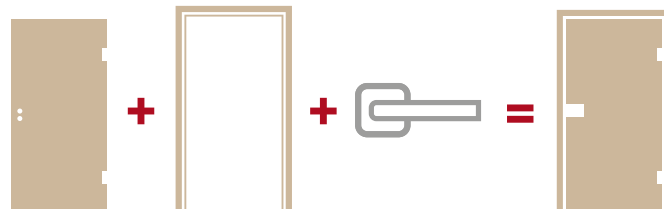

TOK ILLESZTÉSE



HOGYAN SZÁMOLJUK KI AZ AJTÓ ÁRÁT?

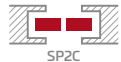

ELÉRHETŐ MEGOLDÁSOK (150-161 oldal)

- egyszárnyú fal előtt futó tolóajtó-rendszerek 
- kétszárnyú fal előtt futó tolóajtó-rendszerek 
- egyszárnyú falban futó tolóajtó-rendszerek 
- kétszárnyú falban futó tolóajtó-rendszerek 
- ZN1 kiegészítő rendszer 
- ZN2 kiegészítő rendszer 
- kétszárnyú ajtók 

GREKO

A greko fólia is előimpregnált fólia, tehát a nyomtatást követően a kívánt paraméterekkel rendelkező védőlakkkal kezelik. A teljesítményjavító zárórétegek befolyásolják a felület alapvető ellenállását és rugalmasságát. A lakk szilikontartalmának köszönhetően a fólia fokozottan vízhatlan.

A greko fólia alapjául is a magas sűrűségű, japán, gyantamentes alapréteg szolgál. Ennek köszönhetően a fólia környezetbarát, és mind a gyártás, mind a felhasználás, mind pedig az újrahasznosítás során egészségre, emberre és környezetre egyaránt ártalmatlan. Nem tartalmaz: formaldehydet vagy más káros anyagot.

A greko fóliát egyedi mintázata teszi egyedülállóvá. A fóliát kiváló minőségű, természetes hatású famintázat (3D hatás) jellemzi. A dekorfólia megtévesztően hasonlít a természetes fára.

PREMIUM

A Premium fólia alapját a polipropilén (PP) képezi, vagyis egy nagyon magas kopás- és karcállósággal rendelkező anyag, amely ugyanakkor kitűnő vizuális értékkel rendelkezik. A fólia az ajtószárnyaknak nemes megjelenést és egyedi profilt kölcsönöz, és hűen idézi a természetes fa mintázatát.

A premium fólia nem csak megjelenésében meggyőző, hanem funkcionalitásával is, mivel rendkívül karcálló, nehezen gyullad és kopás elleni védelemmel ellátott anyag.

A fenti tulajdonságok révén a PREMIUM termékek jellemzőiknek köszönhetően hosszútávú és problémamentes használatot biztosítanak fokozott igénybevétel esetén is.

ST CPL, CPL 0,2 és CPL 0,7

A CPL ST fólia egy gyantával impregnált dekoratív rétegből, valamint egy rugalmasságot biztosító alsó rétegből áll. A laminálási eljárást követően a felső (gyantás) réteget megszilárdítják, ami a fóliának magas karc- és kopásállóságot kölcsönöz. A fóliát magas ütés-, kopás- és karcállóság jellemzi, továbbá ellenáll a magas hőmérsékletnek és az UV-sugárzásnak.

Az ilyen típusú anyag alkalmazása lehetővé teszi az ajtók úgynevezett „fokozott” igénybevételét [magas hőmérsékleti vagy nedves körülmények közötti használat, vagy átlagosnál intenzívebb használat]. A laminátum vastagsága kb.: ST CPL - 0,15 mm, CPL 0,2 - 0,2 mm i CPL 0,7 - 0,7 mm. A CPL 0,7 laminátum a kivételes keménységére való tekintettel csak az ajtószárny síkján kerül alkalmazásra. A CPL 0,2 és CPL 0,7 laminátumokkal borított ajtószárnyak élei ún. ABS-ből, egy nagyon kemény PVC anyagból készülnek.

A fehér, világosszürke, cappuccino dekorfóliás ST CPL furnér AntiFinger bevonattal van nemesítve, mely csökkenti a szennyeződések és ujjlenyomatok láthatóságát. **ÚJDONSÁG**

UV LAKK

A FEHÉR TITÁN UV színű ajtó felületén több réteg modern, UV sugárzással keményített lakk található.

A sima felületekre a védelem érdekében az első fázisban egy speciális alapmembrán, a következő lépésben pedig két rétegnyi világcsúcs minőségű festék kerül, majd mindez UV sugárzással kerül keményítésre.

A mart felületekre technológiai okok miatt nem kerülhet védőmembrán, így ezek háromszor vannak festve és ugyanúgy UV sugárzással keményítve.

Az előzetes szkennelést követő automatikus (emberi beavatkozás nélküli) festés tökéletes minőségű felületet eredményez, a legmodernebb módszerrel, azaz ultraibolya (UV) sugárzással történő keményítés pedig nagyon nagy mechanikus ellenállást biztosít.

ÉLKIALAKÍTÁS

SOFTÉL



ÚJDONSÁG

A SOFT ajtószárnyaknak nincs hegyes éle, ami esztétikus és modern megjelenést biztosít. Az ajtószárnyat fokozottan karcálló fólia borítja, ami nagy mértékben javítja az ajtók ellenállását intenzív igénybevétellel szemben is.



STANDARDÉL



Ez a sima felületek borítását jelenti 0,15 mm vastag ST CPL, CPL 0,2, CPL 0,7 fóliával, PREMIUM polipropilén-fóliával vagy GREKO fóliával.

A STANDARD technológiájú ajtószárny éles éllel rendelkezik; itt illeszkedik a felső lemez az éleket borító fóliával, az ábrán látható módon. A CPL 0,2 és CPL 0,7 laminátumokban ez egy nagyon erős PVC fólia, ún. ABS. A fólia illesztési módja ugyanilyen a tolóajtó-rendszerekben alkalmazott falc nélküli ajtószárnyak és a falc nélküli szárnyak esetében.



¹⁾ csak a teljes lemezes, FEHÉR ST CPL fóliás BALDUR 1-re vonatkozik

STILE KERETES AJTÓSZÁRNY

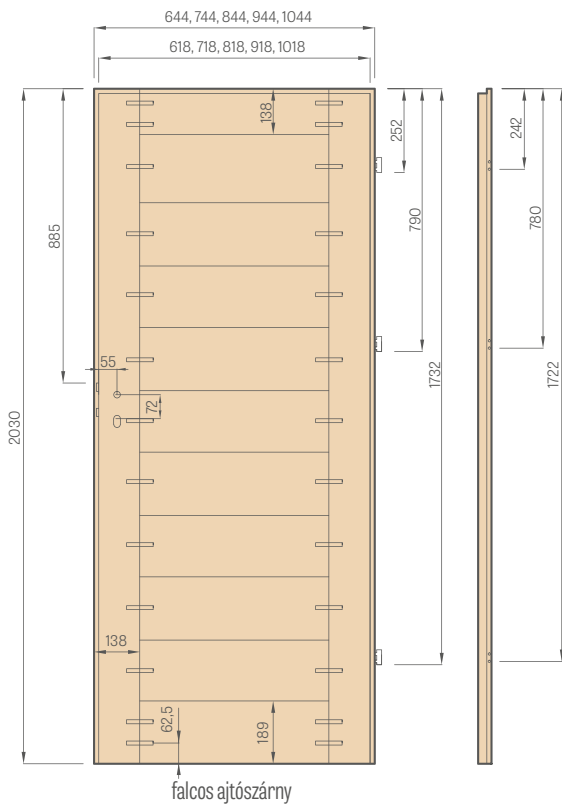

LEMEZELT AJTÓSZÁRNY

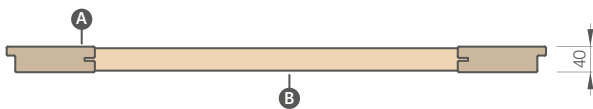
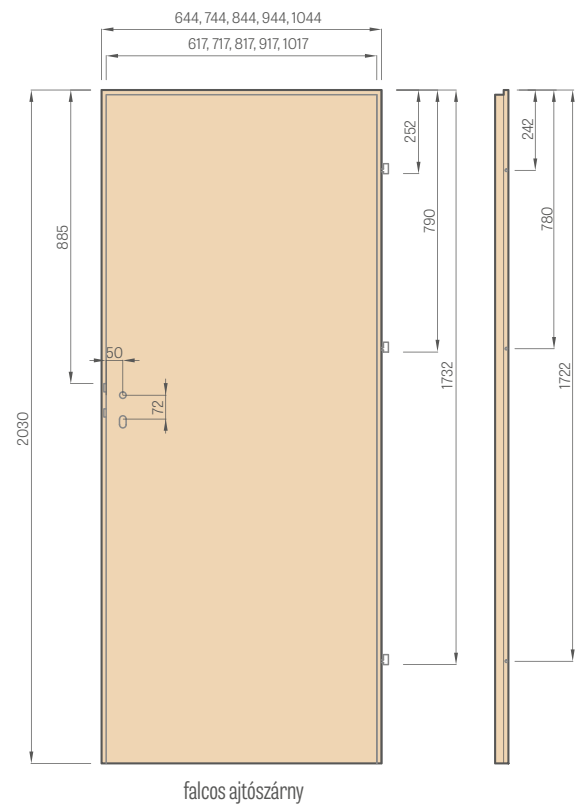

- A** MDF keretelemek
- B** MDF keresztlécek



Stabil, 35 mm vagy 22 mm vastagságú keresztléc



Esztétikus, keret nélküli üvegezés



HERSE SET ajtószárny

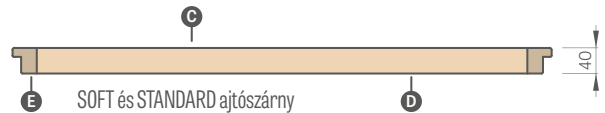

SOFT és STANDARD ajtószárny



FALC NÉLKÜLI ajtószárny

- A** MDF lemez; **B** tömítés; **C** HDF lemez; **D** kitöltés;
- E** MDF vagy fa keretelemek a Herse SET és az UNO PREMIUM sorozatban

KITÖLTÉS TÍPUSA

„méhsejt” rács



kitöltés teljes lemezzel



MDF keretelem GREKO, PREMIUM és CPL furnérokhoz, szintén AntiFinger bevonattal

ÚJDONSÁG



Rétegesen ragasztott függőleges fa tok, HDF és MDF lapokkal burkolva, felár ellenében rendelhető az alábbi dekorokhoz: FEHÉR PREMIUM, TÖLGY NATÚR PREMIUM, KŐRIS GRAFIT PREMIUM, JUHAR SZÜRKE PRÉMIUM, TÖLGY ST CPL

Méhsejtráccsal és teljes lemezzel CSAK a lemezelt ajtókat töltjük ki. A teljes lemezhez kötelezően harmadik zsanért is alkalmazunk.

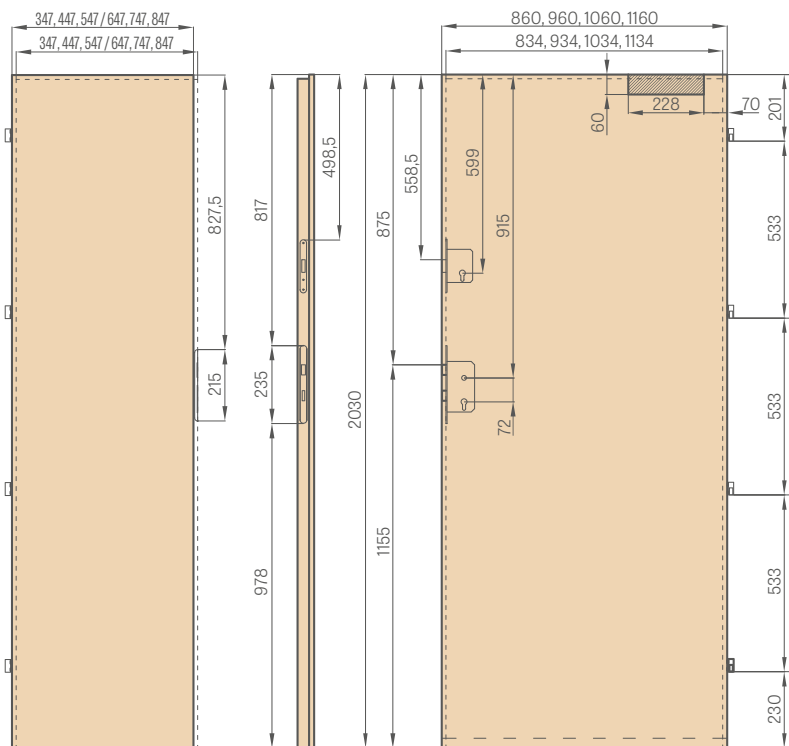
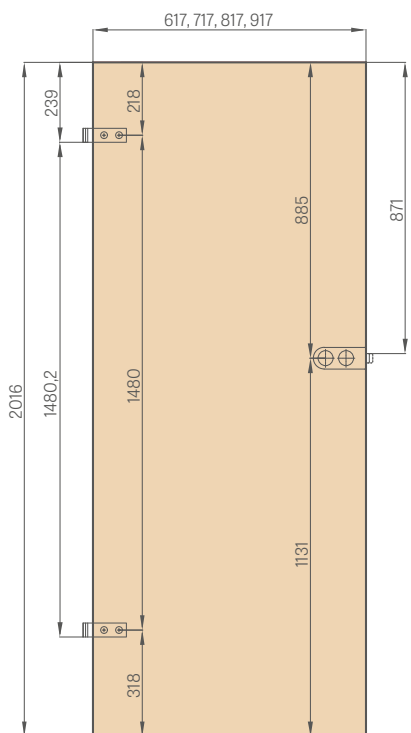

toldóelem / passzív szárny

aktív szárny

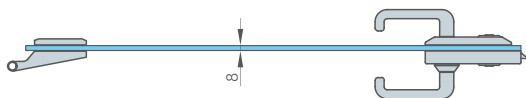

FÜRDŐSZOBÁZÁR BESZERELÉSE

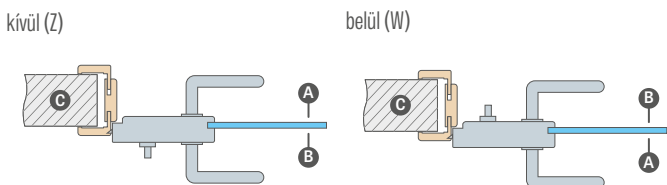

A előszoba; B fürdőszoba; C fal

Toalettzár – zárógombos zár rendelésekor választandó:
 KÜLSŐ zár – ha a fürdőszobazár az ajtó külső oldalán (Z) lesz felszerelve vagy
 Belső zár – ha a fürdőszobazár az ajtó belső oldalán (W) lesz felszerelve.

FIGYELEM: A fürdőszobazárnak két működési iránya van (jobb, bal)

AWERS NORMÁL ÜVEGEZÉS



REWERS RENDELHETŐ ÜVEGEZÉS:



G sima oldal; M díszített, matt oldal



Kitöltés különleges HALSPAN lemezzel:
 44 mm [EI30] / 54 mm [EI60]



Tűzgátló tömítés, hőre habosodó tömítés piros vagy fekete színben



Automata küszöb imbuszkulcsos lengomás szabályozással



Fix ajtótok



Négy praktikus Ø16 zsanér 3D szabályozással

REJTETT MÁGNESES ÜTKÖZŐK **ÚJDONSÁG**



fényes króm, szatén króm, fényes sárgaréz, szintelen, félmatt fehér, félmatt fekete



A mágneses ütköző önállóan kerül beszerelésre az ajtószárnyba az erre a célra kialakított speciális helyre.

A termék külön felszereltségként kerül szállításra.

Figyelem (padlótűrés esetén fontos információ): a padlóelemet 45 mm mély, Ø14 mm átmérőjű furatba kell behelyezni.

FÉMBŐL KÉSZÜLT ZSÁNÉRBURKOLATOK



szálciszolt nikkal, patina, fényezett króm, fényezett sárgaréz, matt fehér és matt fekete

Elérhető burkolatok:

- Herse/Forteca-hoz Ø16, hossz 47 mm a következő színekben: szálciszolt nikkal, patina, fényes króm, fényes sárgaréz, fehér és fekete
- Hyperion Leda Ø16, hossz 64 mm, színek: matt króm, fekete
- belső ajtószárnyhoz Ø15, hossz 47 mm a következő színekben: szálciszolt nikkal, patina, fényes króm, fényes sárgaréz, fehér és fekete

SZELLŐZÉS



Fémből készült négyszögletes és kerek szellőzők



Fautánzatú műanyag szellőzők a STILE keretes ajtóhoz, GREKO, PREMIUM és a CPL típusú dekorfóliához

Rácsok



REKUPERÁCIÓ

Rekuperációs rés - az ajtószárnyak hossza alulról 15 mm-rel vissza van vágva az ajtó teljes szélességén.

Az ajtó alja alapfelszereltségként körülbelül 9 mm távolságra van a padlótól, így a rekuperációs réssel együtt összesen körülbelül 24 mm a távolság.

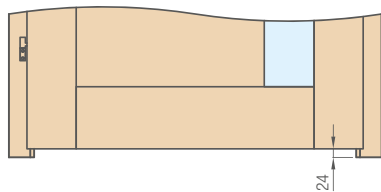

SZELLŐZÉS

Az alsó szellőzőnyílás nem elérhető a falc nélküli ajtószárnyakhoz a fal előtt és a falban futó tolóajtó-rendszerek esetében.

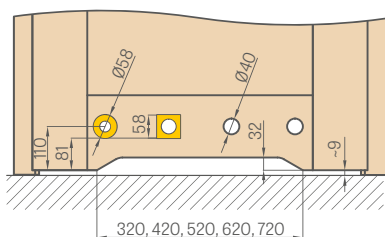

ELEKTROMOS ZÁR

(fix és állítható tokos falcos és falc nélküli ajtószárnyakhoz, lásd 176, 178, 179. oldal, kivéve a GRAF üvegajtóhoz és kétszárnyú ajtókhöz való tokokat)



Elektromos záruk elérhető típusai:

- alap 12 V
- alap 24 V
- kapcsolós 12 V
- kapcsolós 24 V
- fordított működésű 12 V
- fordított működésű 24 V

ALAP

- alaphelyzetben zárt helyzetű, feszültség alatt nyílik

KAPCSOLÓS

- működése az alapzáréval egyező, de a zárnyelv eltolásával nyitható

FORDÍTOTT MŰKÖDÉSŰ

- feszültség alatt záródik, feszültség hiányában nyílik

A tűzvédelmi ajtók esetében nem kapható fordított működésű és kapcsolós elektromos zár

AJTÓSZÁRNY LERÖVIDÍTÉSE

A lengyel szabvány lehetőséget ad az ajtószárny saját körben végzett lerövidítésére is, legfeljebb 50 vagy 80 mm-ig a HERSE SET szériába tartozó ajtószárnyak esetében (amennyiben gyárilag nem kerültek lerövidítésre) és a lemezel ajtószárnyak esetében, ha kiegészítő alsó gerendával vannak gyárilag ellátva.

(FIGYELEM: nem rövidíthetők a FRAGI ajtószárnyak, a kétszárnyú és a tűzgtató ajtók, a tolóajtó-rendszerek falc nélküli ajtószárnyai, a GRAF üvegajtók, a FORTECA RC2 és FORTECA RC3 biztonsági ajtók, valamint a cseh szabvány szerinti keretes ajtók szárnyai).

Az ún. cseh szabvány szerint végrehajtott szárny magassága 47 mm-el kisebb a lengyel szabvány szerint végrehajtottól.

Ajtószárny típus	Kilíncsmagasság a PL szabványnak megfelelően (az ajtószárny alsó szélétől mérve) [mm]
STILE falcos tokos ajtószárny	1107
STILE falc nélküli tokos ajtószárny	1110
lemezelt falcos ajtószárny	1110
lemezelt falc nélküli ajtószárny	1110
fordított lemezelt ajtószárny	1110
Graf üveg ajtószárny	1131
Forteca RC2 és RC3 ajtószárny	1038
Herse, Herse Akustic ajtószárny	1107
Herse ajtószárny többpontos zárral	1033
HERSE United ajtószárny	1117
LEDA EI30, EI60 ajtószárny	1115
Hyperion EI30 RC2 ajtószárny	1033

VASALATOK - RETESZZÁRAK

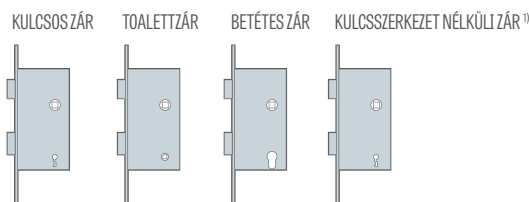

KULCSLYUKTÁVOLSÁG:

- A mágneses záruk távolsága a következő:
 - kulcs, toalett: 90mm
 - zárbetét: 85mm
 (a mágneses zárral ellátott, falc nélküli ajtószárnyakra és fordított ajtószárnyakra vonatkozik)
 - A reteszszáruk távolsága:
 - kulcs, toalett, zárbetét: 72mm
 (reteszszárral ellátott falcos és falc nélküli ajtószárnyakra vonatkozik (opcionális zár))
- A toalettzárakban a retesz nyílása egy négyszög, melynek oldala:
- PL szabvány: 4 mm
 - CZ szabvány: 6 mm

¹⁾ kulcsos zár van felhasználva kulcsfurat nélkül az ajtószárnyban

„AWERS” NORMÁL ÜVEGEZÉS

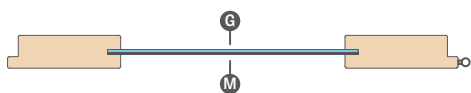

„REWERS” RENDELHETŐ ÜVEGEZÉS

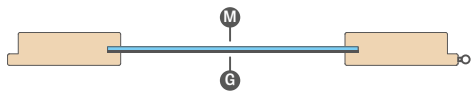

G sima oldal; M matt oldal dekorfóliával vagy átlátszó dekorfóliás

VSG 221, 331, 441 RAGASZTOTT TEJÜVEG

STILE keretes és lemezelt ajtóhoz

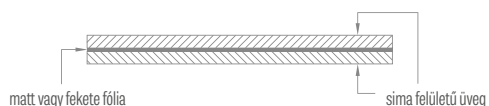

FELSZERELT AJTÓSZÁRNY ALATTI RÉS

A megadott alsó rész méretét minden termék esetében a beszerelés előtt ellenőrizze, mivel az ajtók mérettoleranciájából adódó megengedett eltérés +- 3mm

ÜVEG ÁTTETSZŐSÉGÉNEK BEMUTATÁSA



GRAF 1 festett edzett üveg



GRAF 12 festett edzett üveg



GRAF 8 decormat



GRAF 9 átlátszó



GRAF 26 dark grey



GRAF 29 laminált üveg



GRAF 11 decormat grafit



Decormat edzett tejuveg



VSG fekete vagy VSG/ESG



VSG tejuveg vagy VSG/ESG

GYÁRI KILINCSRÖGZÍTŐ FURAT



Az Erkadó ajánlatában megtalálható gyári kilincsfurat készítése az osztott zárcímes kilincsekkel ellátott keretes ajtók esetében.

AJTÓTOK DÜBELLEL TÖRTÉNŐ RÖGZÍTÉSE FALC NÉLKÜLI AJTÓSZÁRNYAK ESETÉN

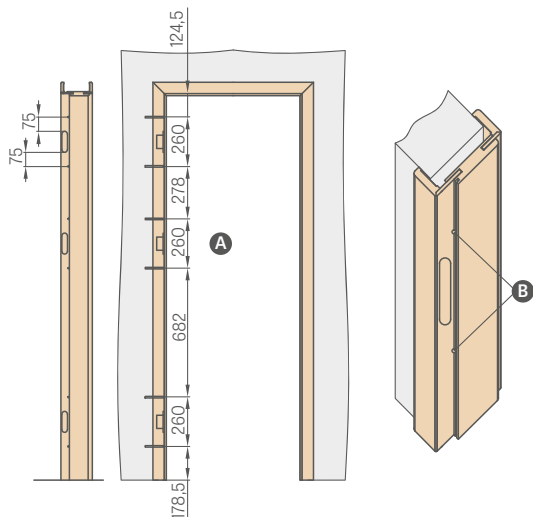

A Készítsen furatot min. 80 mm x Ø6 mm méretű fémből készült fémcsavaroknak 80 mm x Ø6 mm

B A tok beszerelésekor a pürhabon kívül rögzítődübeleket is kell alkalmazni a zsanéros oldalon.

A csavaroknak szánt furatokat úgy kell elkészíteni a tömítés alatt, hogy a tömítés a furatokat eltakarja.

FALC NÉLKÜLI ÉS FORDÍTOTT VASALATOK



rejtett zsanér



mágneszár



a mágneszár ellendarabja állítható



fekete rejtett zsanér



fekete mágneszár



a mágneszár ellendarabja állítható, fekete színű



rejtett arany zsanér



arany mágneszár



a mágneszár ellendarabja állítható, arany színű

AZ OTTIMO AJTÓ FELÜLETÉNEK TISZTÍTÁSÁRA, FRISSÍTÉSÉRE ÉS FELJÚJTÁSÁRA SZOLGÁLÓ KÉSZLET





KORONÁK ÉS PILASZTEREK

PEONIA 1, SZÜRKE ST CPL-dekorfólia CUBE PREMIUM kilinccsel, dekoratív korona

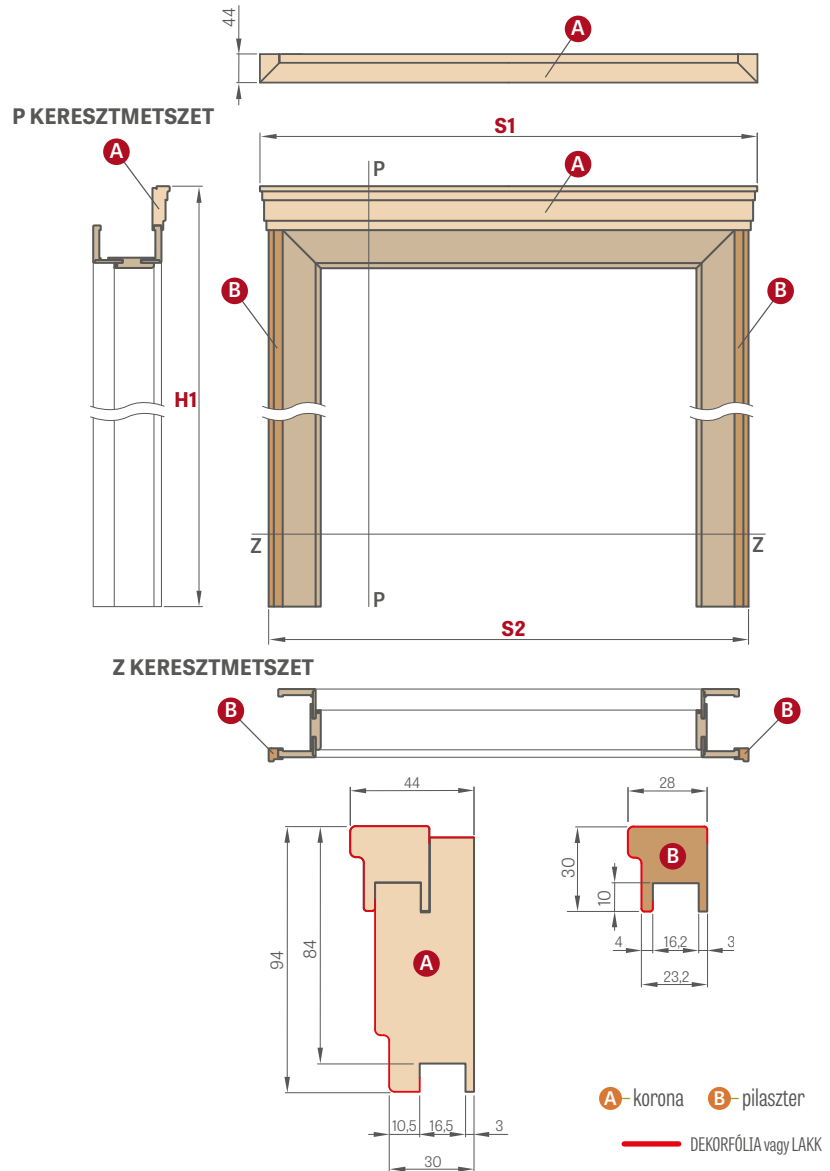

Ajtószélesség	AJTÓTOK és FALCOS ÁLLÍTHATÓ SZÉLESSÉGŰ TOK		AJTÓTOK és FALC NÉLKÜLI ÁLLÍTHATÓ SZÉLESSÉGŰ TOK		ÁLLÍTHATÓ, MEGFORDÍTHATÓ AJTÓTOK	
	S1	S2	S1	S2	S1	S2
„60”	838 ²⁾ /878 ³⁾	788 ²⁾ /828 ³⁾	863 ²⁾ /903 ³⁾	813 ²⁾ /853 ³⁾	883 ⁴⁾ /926 ⁵⁾	833 ⁴⁾ /876 ⁵⁾
„70”	938 ²⁾ /978 ³⁾	888 ²⁾ /928 ³⁾	963 ²⁾ /1003 ³⁾	913 ²⁾ /953 ³⁾	983 ⁴⁾ /1026 ⁵⁾	933 ⁴⁾ /976 ⁵⁾
„80N”	-	-	1039 ²⁾ /1079 ³⁾	989 ²⁾ /1029 ³⁾	1058 ⁴⁾ /1100 ⁵⁾	1008 ⁴⁾ /1050 ⁵⁾
„80”	1038 ²⁾ /1078 ³⁾	988 ²⁾ /1028 ³⁾	1063 ²⁾ /1103 ³⁾	1013 ²⁾ /1053 ³⁾	1083 ⁴⁾ /1126 ⁵⁾	1033 ⁴⁾ /1076 ⁵⁾
„90”	1138 ²⁾ /1178 ³⁾	1088 ²⁾ /1128 ³⁾	1163 ²⁾ /1203 ³⁾	1113 ²⁾ /1153 ³⁾	1183 ⁴⁾ /1226 ⁵⁾	1133 ⁴⁾ /1176 ⁵⁾
„100”	1238 ²⁾ /1278 ³⁾	1188 ²⁾ /1228 ³⁾	1263 ²⁾ /1303 ³⁾	1213 ²⁾ /1253 ³⁾	1283 ⁴⁾ /1326 ⁵⁾	1233 ⁴⁾ /1276 ⁵⁾
„110”	1338 ²⁾ /1378 ³⁾	1288 ²⁾ /1328 ³⁾	1363 ²⁾ /1403 ³⁾	1313 ²⁾ /1353 ³⁾	1383 ⁴⁾ /1426 ⁵⁾	1333 ⁴⁾ /1376 ⁵⁾

²⁾ takaróleces szegőelem 6 cm, ³⁾ takaróleces szegőelem 8 cm, ⁴⁾ megfordítható takaróléc, ⁵⁾ állítható szegőelem RW

	H1					
	AJTÓTOK és FALCOS ÁLLÍTHATÓ SZÉLESSÉGŰ TOK		AJTÓTOK és FALC NÉLKÜLI ÁLLÍTHATÓ SZÉLESSÉGŰ TOK		ÁLLÍTHATÓ, MEGFORDÍTHATÓ AJTÓTOK	
	takaróleces szegőelem 6 cm	takaróleces szegőelem 8 cm	takaróleces szegőelem 6 cm	takaróleces szegőelem 8 cm	megfordítható takaróléc	állítható szegőelem
PL SZABVÁNY	2174	2194	2187	2207	2207	2229
EN 2112 SZABVÁNY	2256	2276	2269	2289	-	-

FIGYELEM: A készlet (korona + pilaszterek) választása a falcos, falc nélküli és reverz ajtótokokhoz 3 mm-rel (egyoldalas használat esetén) vagy 6 mm-rel (kétoldalas használat esetén) csökkenti az ajtótok munkatartományát. Példa: Egy 140 mm vastag fal egyoldalas készlet esetén 143mm vastagnak, kétoldalas készlet esetén pedig 146 mm vastagnak feltételezendő, és ennek megfelelően választandó ki a fal takarási tartománya a falcos (179. oldal), falc nélküli (176. oldal) vagy reverz (175. oldal) ajtótokokhoz.



AJTÓTOK-SZÉLESÍTŐ PANELEK

FALRA SZERELHETŐ

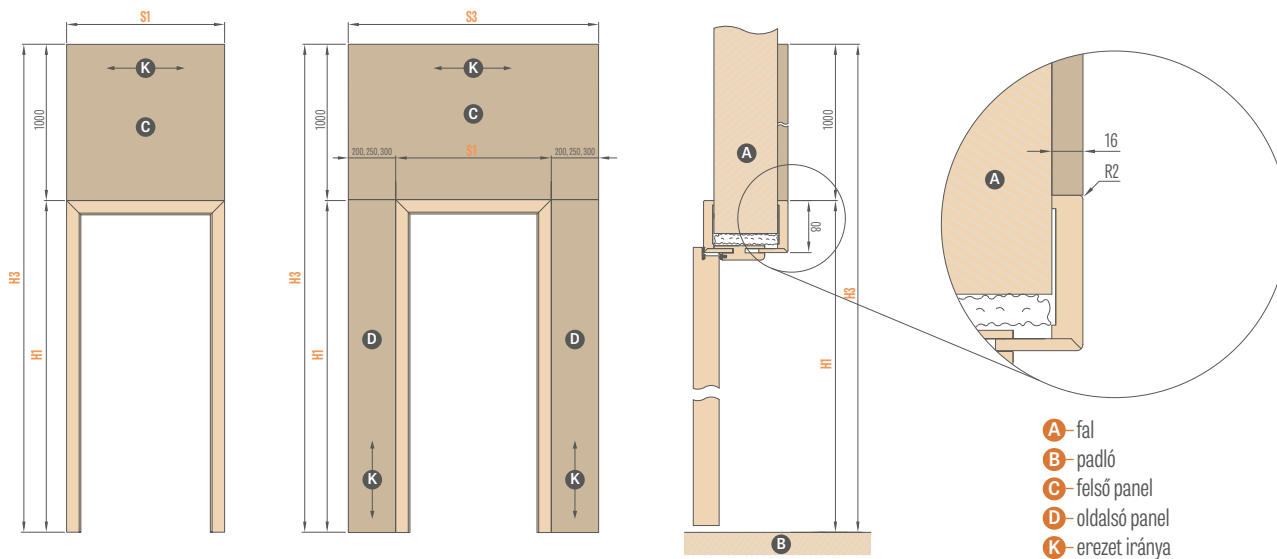

BELTÉRI AJTÓK ¹⁾				
Ajtótök típusa	H1	H3	Szélesség	S1
Falcos állítható ajtótök	2109	3109	„60”	786
			„70”	886
			„80”	986
			„90”	1086
			„100”	1186
Falc nélküli állítható ajtótök	2122	3122	„60”	811
			„70”	911
			„80N”	987
			„80”	1011
			„90”	1111
Fordított ajtótök (ajtószármnyal síkba hozott oldal)	2122	3122	„100”	1211
			„110”	1311
			„60”	791
			„70”	891
			„80N”	966
Fordított ajtótök	2144	3144	„80”	991
			„90”	1091
			„100”	1191
			„110”	1291
			„110”	1334

FELSŐ PANEL (1000 x S1)¹⁾

BEJÁRATI AJTÓ (panelek a lépcsőház oldala felől, befelé nyíló ajtók)										
Ajtótök típusa	H1	H3	Szélesség	S1	S3					
HERSE állítható ajtótök	2109	3109	„80”	986	1186	1236	1286	1386	1486	1586
			„90E”	1090	1290	1340	1390	1490	1590	1690
			„100”	1186	1386	1436	1486	1586	1686	1786
			„80N”	1012	1212	1262	1312	1412	1512	1612
HERSE fix ajtótök "csat"	2142	3142	„80”	1052	1252	1302	1352	1452	1552	1652
			„90E”	1156	1356	1406	1456	1556	1656	1756
			„100”	1252	1452	1502	1552	1652	1762	1852
FORTECA fix ajtótök "csat"	2147	3147	„80N”	1012	1212	1262	1312	1412	1512	1612
			„80”	1056	1256	1306	1356	1456	1556	1656
			„90E”	1156	1356	1406	1456	1556	1656	1756
			„100”	1256	1456	1506	1556	1656	1756	1856
FORTECA fix állítható ajtótök (beépítés oldala felől)	2136	3136	„80N”	990	1190	1240	1290	1390	1490	1590
			„80”	1034	1234	1284	1334	1434	1534	1634
			„90E”	1134	1334	1384	1434	1534	1634	1734
LEDA, HYPERION fix ajtótök "csat"	2147	3147	„100”	1234	1434	1484	1534	1634	1734	1834
			„80”	1085	1285	1335	1385	1485	1585	1685
			„90E”	1185	1385	1435	1485	1585	1685	1785
LEDA, HYPERION fix állítható ajtótök (beépítés oldala felől)	2136	3136	„100”	1285	1485	1535	1585	1685	1785	1885
			„80”	1063	1263	1313	1363	1463	1563	1663
			„90E”	1163	1363	1413	1463	1563	1663	1763

PANEL 200	PANEL 250	PANEL 300	2 x PANEL 200	2 x PANEL 250	2 x PANEL 300
EGYOLDALAS OLDALSÓ PANEL			KÉTOLDALAS OLDALSÓ PANEL		

AJTÓTOK-SZÉLESÍTŐ PANELEK ²⁾ - ár/m ²
GREKO
CPL0,2, ST CPL és PREMIUM
LAKKOZOTT

¹⁾ beltéri ajtók tokaihoz kizárólag felső panelek kaphatók

²⁾ a panelek négy pereme a panel színéhez hasonló színű éllel van kivitelezve A területet a fenti táblázatok alapján számítjuk ki.



EGYOLDALASAN INTEGRÁLT BŐVÍTŐ PANELEK

MOBIL SAROKELEM HELYETT VAGY CSATOKKAL RÖGZÍTHETŐ

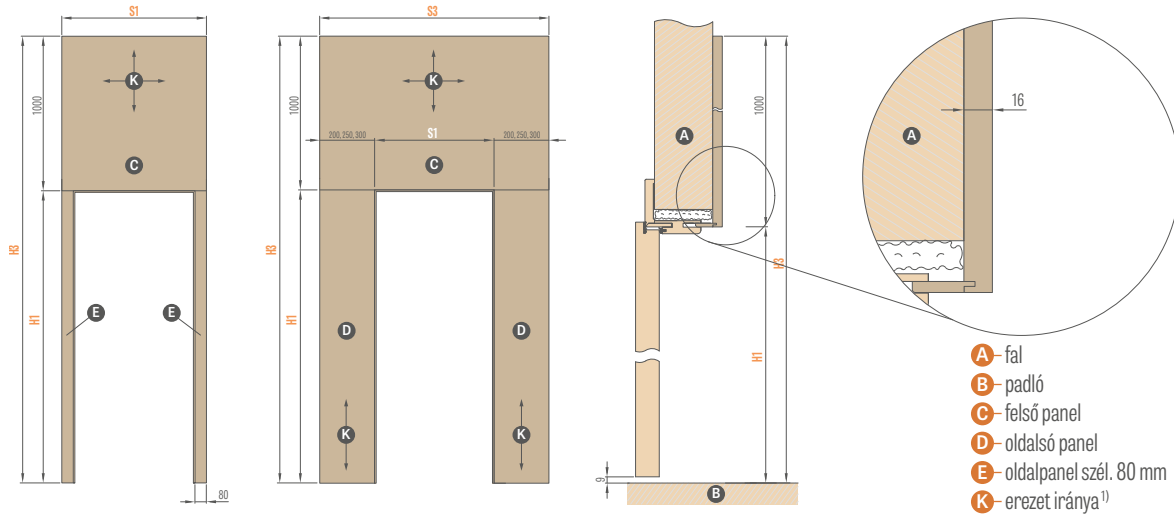

- A** - fal
- B** - padló
- C** - felső panel
- D** - oldalsó panel
- E** - oldalpanel szél, 80 mm
- K** - erezet iránya¹⁾

BELTÉRI AJTÓK ²⁾				
Ajtók típusa	H1	H3	Szélesség	S1
Állítható falcos ajtók (az állítható sarokelem oldalán)	2029	3029	„60”	786
			„70”	886
			„80”	986
			„90”	1086
			„100”	1186
Falc nélküli állítható ajtók (az állítható sarokelem oldalán)	2042	3042	„60”	811
			„70”	911
			„80”	987
			„90”	1011
			„100”	1111
Fordított ajtók (az állítható sarokelem oldalán)	2064	3064	„60”	834
			„70”	934
			„80”	1010
			„90”	1034
			„100”	1134
			„110”	1234
			„110”	1334

FELSŐ PANEL (1000 x S1)¹⁾

BEJÁRATI AJTÓ (panelek a lépcsőház oldala felől, befelé nyíló ajtók)										
Ajtók típusa	H1	H3	Szélesség	S1	S3					
HERSE állítható ajtók (az állítható sarokelem oldalán)	2029	3029	„80”	986	1106	1156	1206	1226	1326	1426
			„90E”	1090	1210	1260	1310	1330	1430	1530
			„100”	1186	1306	1356	1406	1426	1526	1626
			„80N”	1012	1132	1182	1232	1252	1352	1452
HERSE fix ajtók "csat"	2062	3062	„80”	1052	1172	1222	1272	1292	1392	1492
			„90E”	1156	1276	1326	1376	1396	1496	1596
			„100”	1252	1372	1422	1472	1492	1592	1692
FORTECA fix ajtók "csat"	2068	3068	„80N”	1012	1132	1182	1232	1252	1352	1452
			„80”	1056	1176	1226	1276	1296	1396	1496
			„90E”	1156	1276	1326	1376	1396	1496	1596
			„100”	1256	1376	1426	1476	1496	1596	1696
FORTECA fix állítható ajtók (beépítés oldala felől)	2057	3057	„80N”	990	1110	1160	1210	1230	1330	1430
			„80”	1034	1154	1204	1254	1274	1374	1474
			„90E”	1134	1254	1304	1354	1374	1474	1574
LEDA, HYPERION fix ajtók "csat"	2068	3068	„80”	1085	1205	1255	1305	1325	1425	1525
			„90E”	1185	1305	1355	1405	1425	1525	1625
			„100”	1285	1405	1455	1505	1525	1625	1725
			„110” ⁴⁾	1385 ⁴⁾	1505 ⁴⁾	1555 ⁴⁾	1605 ⁴⁾	1625 ⁴⁾	1725 ⁴⁾	1825 ⁴⁾
LEDA, HYPERION fix állítható ajtók (beépítés oldala felől)	2057	3057	„80”	1063	1183	1233	1283	1303	1403	1503
			„90E”	1163	1283	1333	1383	1403	1503	1603
			„100”	1263	1383	1433	1483	1503	1603	1703
			„110” ⁴⁾	1363 ⁴⁾	1483 ⁴⁾	1533 ⁴⁾	1583 ⁴⁾	1603 ⁴⁾	1703 ⁴⁾	1803 ⁴⁾

PANEL 200	PANEL 250	PANEL 300	2x PANEL 200	2x PANEL 250	2x PANEL 300
EGYOLDALAS OLDALSÓ PANEL			KÉTOLDALAS OLDALSÓ PANEL		

AJTÓK-SZÉLESÍTŐ PANELEK ³⁾ - ár/m ²
GREKO
CPLO,2, ST CPL és PREMIUM
LAKKOZOTT

¹⁾ S1 ≤ 1050 mm szélességig a felső panel erezetének iránya lehet vízszintes vagy függőleges, S1 > 1050 mm felett pedig csak vízszintes irányú

²⁾ beltéri ajtók tokaihoz kizárólag felső panelek kaphatók

³⁾ a panelek négy pereme a panel színéhez hasonló színű éllel van kivitelezve A területet a fenti táblázatok alapján számítjuk ki.

⁴⁾ csak a LEDA ajtókra érvényes



TOLÓAJTÓ-RENDSZEREK

FAL ELŐTT FUTÓ

FAL ELŐTT FUTÓ TOLÓAJTÓ-RENDSZER:

EGYSZÁRNYÚ SP1Nz (zárólemezzel)	
EGYSZÁRNYÚ SP1Nb (zárólemez nélkül)	
KÉTSZÁRNYÚ SP2N	

Az ár tartalmazza:

Alumíniumsín takaróléccel és az ajtószárnyal színben egyező ütközőkkel az alábbi hosszúságokban:

- 210 cm a „100”-as ajtószárnyhoz
- 200 cm a „90”-es ajtószárnyhoz
- 180 cm a „80”-as ajtószárnyhoz
- 150 cm a „70” és „60”-as ajtószárnyhoz

Fali tolóajtó-rendszerek elérhető konfigurációi:

- vezetősín takaróléccel és tömítéssel ellátott ütközővel (csak SP1Nz és SP1Nb)
- vezetősín takaróléccel, alagút típusú ajtótok (csak SP2N)
- vezetősín takaróléccel és tömítéssel + alagút típusú ajtótok (csak SP1Nz és SP1Nb)
- vezetősín takaróléccel és tömítéssel ellátott ütközővel + alagút típusú ajtótok (csak SP1Nz és SP1Nb)

A falra szerelhető SP1N és SP2N tolórendszer kiválasztott szárnyakkal a PL2112 szabványban is elérhető.

Alsó szellőzőnyílás kivitelezése nem lehetséges a fal előtt futó tolóajtó-rendszer falc nélküli ajtószárnya esetében.

A takaróléc nincs belülről se lefedve, se lakkozva.

FELÁRAS EXTRÁK

"Alagút" típusú állítható ajtótok

az állítható ajtótok ára tartalmazza

kampós zár vasalattal

csak egyszárnyú rendszer esetén elérhető opció

ovális, négyszögletű vagy kerek fogantyú

szín: fényes króm, szálciszolt króm, fényes sárgaréz, matt fekete; a készlet két fogantyút tartalmaz

szinkronmozgató

két ajtószárny egyidejű nyitása és zárása egy ajtószárny használatával (kizárólag az SP2N esetében)

fékes önbehúzó

automatikusan lelassítja az ajtószárnyat a záródás utolsó szakaszában csak az SP1Nz és SP1Nb esetében

2112-es szabvány

felár a 2112-es szabványnak megfelelő ajtószárnyért és alagútért

FÉMBŐL KÉSZÜLT KERES, OVÁLIS ÉS NÉGYSZÖGLETŰ ALAKÚ FOGANTYÚK¹⁾

fényes króm, szálciszolt króm, fényes sárgaréz, matt fekete



¹⁾ a BALDUR 8 modellben az ovális és négyszögletű fogantyúk lefedik a mart részt

KULCSOS KAMPÓSZÁR

fényes króm,
szálciszolt króm,
fényes sárgaréz,
matt fekete



Kulcs csak az ezüst színben elérhető

A kulcsos kampószárhoz két választott fogantyú jár.



FAL ELŐTT FUTÓ TOLÓAJTÓ-RENDSZER

TOKBEÉPÍTÉSSEL

SP1Nz vagy SP1Nb (balos, alapváltozat)

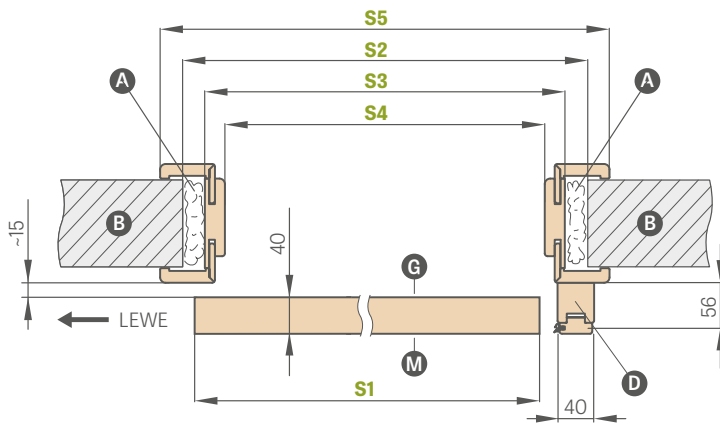

SP2N (alapváltozat)

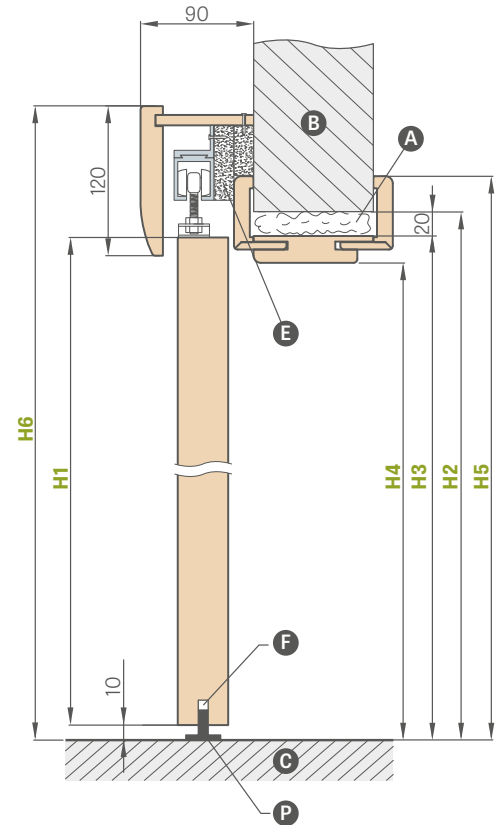
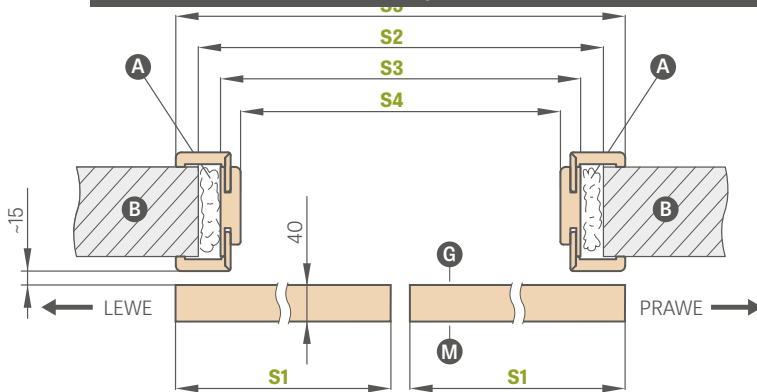

- A** - hab
- B** - fal
- C** - padló
- D** - útközőléc (irányított a PL2112 szabvány szerint)
- E** - távtartó lécek
- F** - vezetősín alatti marás
- G** - az üveg sima oldala
- M** - alsó vezetősín
- P** - az üveg matt oldala

FAL ELŐTT FUTÓ TOLÓAJTÓ-RENDSZER TOKBEÉPÍTÉSSEL

	EGYSZÁRNYÚ AJTÓ					KÉTSZÁRNYÚ AJTÓ				
	,60"	,70"	,80"	,90"	,100"	,60" x 2	,70" x 2	,80" x 2	,90" x 2	,100" x 2
S1 Ajtószárny szélessége	644	744	844	944	1044	1288	1488	1688	1888	2088
S2 Falnyílás szélessége	688	788	888	988	1088	1288	1488	1688	1888	2088
S3 Tok külmérete	648	748	848	948	1048	1248	1448	1648	1848	2048
S4 Tok belmérete	604	704	804	904	1004	1204	1404	1604	1804	2004
S4 Falnyílás szélessége BEÉPÍTÉS NÉLKÜLI SPN esetében	604	704	804	904	1004	1204	1404	1604	1804	2004
S5 Toktakarás szélessége takaróléc 6 cm / takaróléc 8 cm	746 / 786	846 / 886	946 / 986	1046 / 1086	1146 / 1186	1346 / 1386	1546 / 1586	1746 / 1786	1946 / 1986	2146 / nincs
H1 Ajtószárny magassága	2030 (2112) ¹⁾									
H2 Falnyílás magassága	2060 (2142) ¹⁾									
H2 Falnyílás magassága beépítés nélküli SPN-hez	2020 (2102) ¹⁾									
H3 Tok külső magassága	2040 (2122) ¹⁾									
H4 Tok belső magassága	2018 (2100) ¹⁾									
H5 Toktakarás magassága takaróléc 6 cm / takaróléc 8 cm	2089 / 2109 (2171 / 2191) ¹⁾									2089 / nincs (2171 / 2191) ¹⁾
H6 A rendszer teljes magassága	2142 (2224) ¹⁾									

¹⁾ PL2112 szabvány



FAL ELŐTT FUTÓ TOLÓAJTÓ-RENDSZER

LOFT STANDARD típus



BALDUR 7 ajtószárny, FEHÉR TITÁN UV dekorfólia, fekete négyszögletű fogantyú, INDUSTRIAL ajtószárny fogantyúk

A szimpla LOFT STANDARD tolóajtó-rendszer a sztender SP1N falon futó tolóajtó-rendszerekben szereplő összes ajtószárnyhoz kapható.

A dupla LOFT STANDARD tolóajtó-rendszer két szimpla elemből és egy, a vezetősíneket összekötő elemből áll.

A dupla LOFT STANDARD rendszer árának számítása: 2 x szimpla rendszer + vezetősíneket összekötő elem. Három ajtószárny fogantyú választható: INDUSTRIAL, RETRO és ART (153. o.).

LOFT STANDARD típusú tolóajtó-rendszer

ovális, négyszögletű vagy kerek fogantyú³⁾

önbehúzó egy oldalra

sínösszekötő elem (lehetővé teszi a LOFT rendszer kétszárnyú rendszerben való használatát)

2112-es szabvány - felár a 2112-es szabványnak megfelelő ajtószárnyért

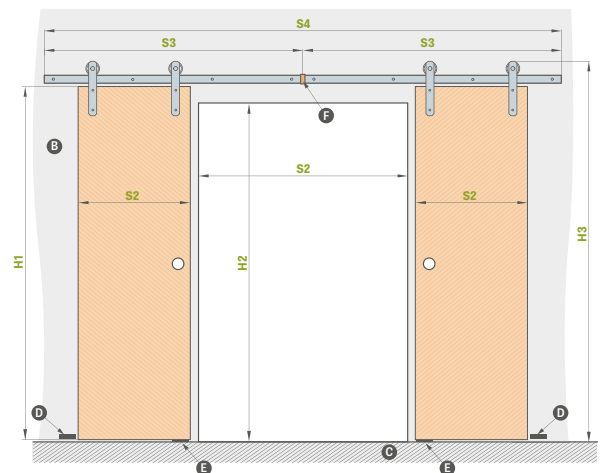
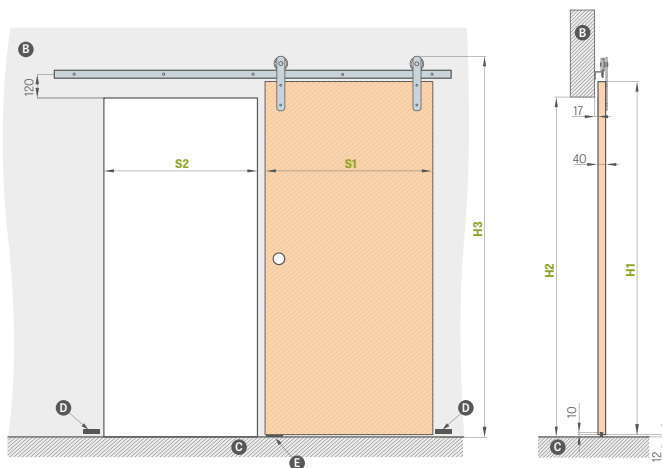

	,60"	,70"	,80"	,90"	,100"
S1 Ajtószárny szélessége	644	744	844	944	1044
S2 falnyílás szélessége ¹⁾	574	674	774	874	974
H1 Ajtószárny magassága	2030	2030	2030	2030	2030
H2 Falnyílás magassága	1962	1962	1962	1962	1962
H3 a rendszer teljes magassága	2170	2170	2170	2170	2170

	,120"	,140"	,160"	,180"	,200"
S1 Ajtószárny szélessége	2 x 644	2 x 744	2 x 844	2 x 944	2 x 1044
S2 falnyílás szélessége ¹⁾	1202	1402	1602	1802	2002
S3 vezetősín szélessége	1500	1500	2000	2000	2200
S4 vezetősín teljes szélessége ²⁾	3000	3000	4000	4000	4400
H1 Ajtószárny magassága	2030	2030	2030	2030	2030
H2 Falnyílás magassága	1962	1962	1962	1962	1962
H3 a rendszer teljes magassága	2170	2170	2170	2170	2170

VEZETŐSÍN AZ ALÁBBI HOSSZÚSÁGÚ SZIMPLA RENSDZEREKHEZ:

- 200 cm a „60”, „70” és „80”-as ajtószárnyhoz

- 250 cm a „90” és „100”-as ajtószárnyhoz

¹⁾ az ajtószárny zárt állapotban oldalanként 35 mm-es fedést biztosít

²⁾ a vezetősín a kétszárnyas rendszerben kettő vezetősínből áll, melyeket egy összekötő elem rögzít

³⁾ a BALDUR 8 modellben az ovális és négyszögletű fogantyúk lefedik a marmet részt

B - fal **C** - padló **D** - falba szerelt ütköző
E - vezető **F** - vezetősíneket összekötő elem²⁾



FAL ELŐTT FUTÓ TOLÓAJTÓ-RENDSZER

LOFT típus



LOFT ajtószárny, TÖLGY ST CPL dekorfólia, kerek fogantyú, RETRO ajtószárny fogantyú

A LOFT típusú fal előtt futó tolóajtó-rendszer fekete színben kapható, LOFT típusú teljes ajtószárnyal. A LOFT típusú ajtószárny alapkitételben „méhsejtrácsos”, felár ellenében teljes lemezes kitöltéssel van megerősítve. Az ajtószárny falc nélküli kivitelű éllel rendelkezik. A rendszert használatkész falnyílásba kell beszerelni; nincs alagútja.

Teljes rendszer elemei: LOFT tolóajtó-rendszer + LOFT ajtószárny + fogantyú + önbehúzó az egyik vagy mindkét oldalra.

A dupla LOFT rendszer árának számítása: 2 x szimpla rendszer + vezetősíneket összekötő elem.

Három ajtószárny fogantyú választható: INDUSTRIAL, RETRO és ART.

LOFT típusú tolóajtó-rendszer

ovális, négyszögletű vagy kerek fogantyú

kitöltés teljes lemezzel

kerek és négyszögletű, fémből készült szellőzők (4 db); kivitel: matt fekete

önbehúzó egy oldalra

sínösszekötő elem (lehetővé teszi a LOFT rendszer kétszárnyú rendszerben való használatát)

ajtószárny élkielakítása fekete

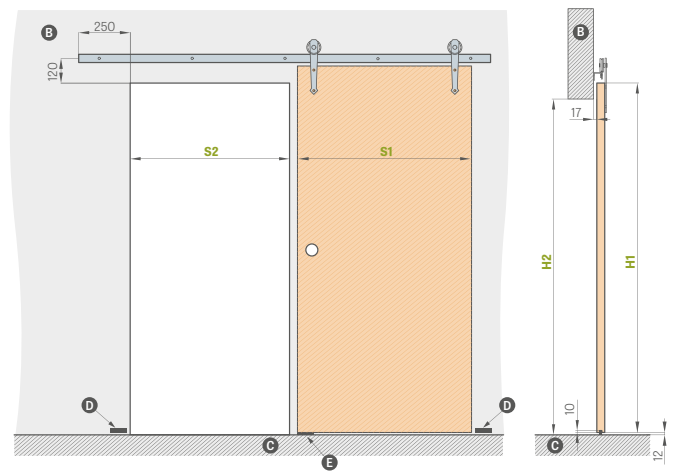

	„60”	„70”	„80”	„90”	„100”
S1 Ajtószárny szélessége	644	744	844	944	1044
S2 Falnyílás szélessége	574	674	774	874	974
H1 Ajtószárny magassága	2150	2150	2150	2150	2150
H2 Falnyílás magassága	2082	2082	2082	2082	2082

B – fal **C** – padló **D** – falba szerelt ütköző **E** – vezető

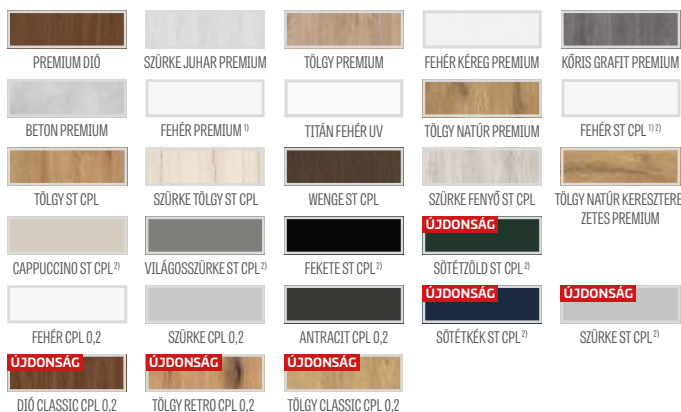

¹⁾ festett hatású, sima fehér fólia

²⁾ speciális **AntiFinger** **ÚJDONSÁG** bevonat, mely csökkenti a szennyeződések és az ujjlenyomatok láthatóságát

FÉMBŐL KÉSZÜLT KEREK, OVÁLIS ÉS NÉGYSZÖGLETŰ FOGANTYÚK

fényes króm, szálcsiszolt króm, fényes sárgaréz, matt fekete



VEZETŐSÍN HOSSZA:

– 200 cm a „60”, „70” és „80”-as ajtószárnyhoz
– 250 cm a „90” és „100”-as ajtószárnyhoz

AJTÓSZÁRNYTARTÓ FOGANTYÚK



AJTÓSZÁRNY ÉLKIHALAKÍTÁSA FEKETE SIMA



AJTÓSZÁRNY ÉLKIHALAKÍTÁSA FEKETE KERESZTEREZETES



FAL ELŐTT FUTÓ TOLÓAJTÓ-RENDSZER

MAGIC típus



MAGIC ajtószárny, TÖLGY PREMIUM dekorfólia, ovális fogantyú

A MAGIC típusú fal előtt futó tolóajtó-rendszer kizárólag MAGIC típusú teljes ajtószárnyal kapható. MAGIC típusú ajtószárny alap kivételben „méhsejtrácsos”, felár ellenében teljes lemezes kitöltéssel van megerősítve. Az ajtószárny fal nélküli kivitelű éllel rendelkezik. A rendszert használatkész falnyílásba kell beszerezni; nincs alagútja. A teljes rendszer elemei: MAGIC tolóajtó-rendszer + MAGIC ajtószárny + fogantyú.

A rendszer kizárólag kompletten vásárolható meg (rendszer + ajtószárny).

MAGIC tolóajtó-rendszer

ovális, négyzetlegetű vagy kerek fogantyú

kitöltés teljes lemezzel

fémről készült kerek vagy négyzetlegetes szellőzők (4 db); felület: fényes króm, szálciszolt króm, ma fekete

ajtószárny élkielakítása fekete

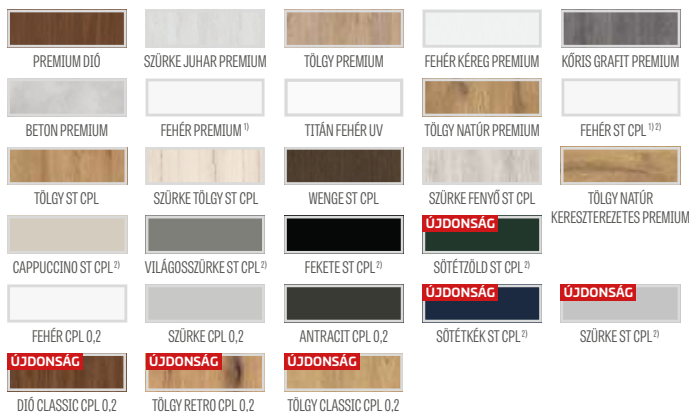

¹⁾ festett hatású, sima fehér fólia

²⁾ speciális AntiFinger[®] ÚJDDONSÁG bevonat, mely csökkenti a szennyeződések és az ujjlenyomatok láthatóságát

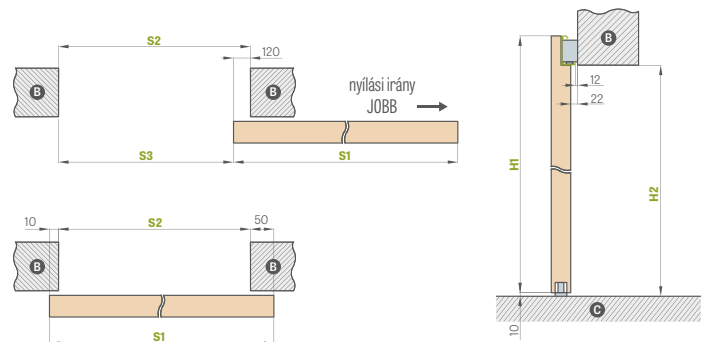

MAGIC FAL ELŐTT FUTÓ TOLÓAJTÓ-RENDSZER

		„60”	„70”	„80”	„90”	„100”
S1	Ajtószárny szélessége	644	744	844	944	1044
S2	Falnyílás szélessége	584	684	784	884	984
S3	Átjáró nyílás	464	564	664	764	864
H1	Ajtószárny magassága	2150	2150	2150	2150	2150
H2	Falnyílás magassága	2100	2100	2100	2100	2100

B – fal C – padló

FÉMRE KÉSZÜLT KEREK, OVÁLIS ÉS NÉGYSZÖGLETŰ FOGANTYÚK

fényes króm, szálciszolt króm, fényes sárgaréz, matt fekete



AJTÓSZÁRNY ÉLKIHALKÍTÁSA FEKETE SIMA



AJTÓSZÁRNY ÉLKIHALKÍTÁSA FEKETE KERESZTEREZETES



FAL ELŐTT FUTÓ TOLÓAJTÓ-RENDSZER

GRAF ÜVEGAJTÓK



GRAF 61 RENDSZER

Üvegajtós tolóajtó-rendszer, ezüst színű vagy matt reketere porrestett, anodizott alumínium takaróléccel.

Ez egy komplett rendszer, amelyet használatkész falnyílásba kell szerelni, mivel nincs alagút. A rendszerben minden, 60-61. oldalon, a www.erkado.pl weboldalán, valamint a B2B panelben található GRAF üvegtábla elérhető.

A teljes rendszer elemei: SYSTEM GRAF tolóajtó-rendszer + SYSTEM GRAF üvegtábla + fogantyú + egyoldalú önbehúzó

Tolóajtó rendszer ÜVEGAJTÓVAL

- ezüst anód
- matt fekete

kétoldali kerek fogantyú rozsdamentes acél

kétoldali kerek fogantyú rozsdamentes acél matt fekete

fogantyú kerek kétoldalas eloxált alumíniumból
szín inox vagy matt fekete (porszórt)

„90°-es üvegtábla felára

önbehúzó

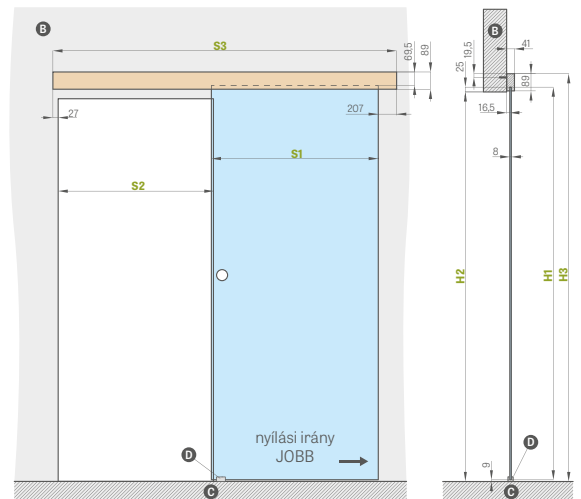

FOGANTYÚ



rozsdamentes acél, matt fekete
(külső átmérő 54 mm)

anodizott alumínium
inox, matt fekete porszórt (külső átmérő
65 mm)

B-fal **C**-padló **D**-vezetőcsín

FAL ELŐTT FUTÓ TOLÓAJTÓ-RENDSZER ÜVEGAJTÓVAL

	„60”	„70”	„80”	„90”
S1 Ajtószárny szélessége	662	762	862	962
S2 Falnyílás szélessége	602	702	802	902
S3 Vezetőcsín hossza	1500	1500	1800	2000
H1 Ajtószárny magassága	2036			
H2 Falnyílás magassága	max. 2020			
H3 A rendszer teljes magassága	2114			



FALBAN FUTÓ TOLÓAJTÓ-RENDSZEREK

FALBAN FUTÓ

Az ERKADO kínálatában az alábbi falban futó rendszerek kaphatók:

ALAGUTAS ALAPVETŐ BEÉPÍTÉS		
SP1C.100		egyszárnyú, 100-as kazettában futó tolóajtó-rendszer Csak a keretes STILE ajtószárnyakhoz, lakkozott ajtószárnyakhoz valamint az ALTAMURA 1 és UNO PREMIUM modellhez
SP2C.100		kétszárnyú, 100-as kazettába beépíthető tolóajtó-rendszer csak a keretes STILE ajtószárnyakhoz, valamint az ALTAMURA 1 és UNO PREMIUM modellhez
SP1C.125		egyszárnyú, 125-ös kazettában futó tolóajtó-rendszer
SP2C.125		kétszárnyú, 125-ös kazettába beépíthető tolóajtó-rendszer
ZN1		Az SP1C.100 vagy SP1C.125 rendszert kiegészítő alapfal egyoldali beépítése
ZN2		Az SP2C.100 vagy SP2C.125 rendszert kiegészítő alapfal egyoldali beépítése

CPL 0,2 és CPL 0,7 laminátumok esetében nem elérhető rendszerek

$$\text{TOLÓAJTÓ-RENDSZER ÁRA} = \text{AJTÓSZÁRNY ÁRA} + \text{ALUMÍNIUMKAZETTA ÁRA} + \text{ALAPVETŐ ALAGUTAS BEÉPÍTÉS ÁRA} + \text{OPCIONÁLISAN ZN1 VAGY ZN2 BEÉPÍTÉS ÁRA}$$

Alap kivételben az egyszárnyú/kétszárnyú falban futó rendszer elemei a következők:

- alumíniumkazetta [LEON] SP1
- alumíniumkazetta [LEON] SP2
- falc nélküli ajtószárny / kettő falc nélküli ajtószárny – alap kivételű ajtószárny ára / két ajtószárny ára
- alapvető alagutas beépítés (fenti táblázat)
- ZN1 vagy ZN 2 alagutas beépítés – a táblázatot lásd a következő oldalon

FÉMBŐL KÉSZÜLT KERESZT, OVÁLIS ÉS NÉGYSZÖGLETŰ ALAKÚ FOGANTYÚK¹⁾

fényes króm, szálciszolt króm, fényes sárgaréz, matt fekete



KULCSOS KAMPÓSZÁR

fényes króm,
szálciszolt króm,
fényes sárgaréz,
matt fekete



Kulcs csak az ezüst színben elérhető

A kulcsos kampószárhoz két választott fogantyú jár.

FELÁRAS EXTRÁK

illesztés 90 fokban

kampós zár vasalattal

kizárólag ezeknél a típusoknál elérhető: SP1C.100, SP1C.125

ovális, négyszögletű vagy kerek fogantyú
színválaszték: fényes króm, szálciszolt króm, fényes sárgaréz, matt fekete
elérhető az SP1C.100, SP2C.100, SP1C.125, SP2C.125 típusnál
a készlethez két db fogantyú tartozik

tolóajtó kagyló

színválaszték: fényes króm, szálciszolt króm, fényes sárgaréz, matt fekete

szinkronmozgató

két ajtószárny egyidejű nyitása és zárása egy ajtószárny használatával
kizárólag ezeknél a típusoknál elérhető: SP2C.100, SP2C.125

fékes önbehúzó

automatikusan lelassítja az ajtószárnyat a záródás utolsó szakaszában;
csak az SP1C.100 és SP1C.125-höz kapható

2112-es szabvány

felár a 2112-es szabványnak megfelelő ajtószárnyért, kazetta és beépítés

¹⁾ a BALDUR 8 modellben az ovális és négyszögletű fogantyúk lefedik a marmet részt

FALBEÉPÍTÉS EGYSZÁRNYÚ RENDSZERBEN EGY OLDALRA ZN1

Az alapfal egyoldali szabályozási tartománya
min.-max. (mm)

0-40; 40-60; 60-80;
80-100; 100-120; 120-140
140-160; 160-180; 180-200
200-220; 220-240
240-260; 260-280
280-300; 300-320
320-340; 340-360

- A rendszer a ZN2 dupla ajtó falbeépítésének egyik oldalára terjed ki + 30 % a fenti táblázat áraihoz
- 2112-es szabvány felár + 15 %

EGY- ÉS KÉTSZÁRNYÚ FALBAN FUTÓ TOLÓAJTÓ-RENDSZEREK

		„60”	„70”	„80”	„90”	„100”	2 x „60”	2 x „70”	2 x „80”	2 x „90”	2 x „100”
S1	Ajtószárny szélessége	644	744	844	944	1044	1288	1488	1688	1888	2088
S2	Tok belmérete	604	704	804	904	1004	1204	1404	1604	1804	2004
S3	Kazetta szélessége	1318	1518	1718	1918	2118	2538	2938	3338	3738	4138
S4	Toktakarás szélessége takaróléc 6 cm / takaróléc 8 cm	746 / 786	846 / 886	946 / 986	1046 / 1086	1146 / 1186	1346 / 1386	1546 / 1586	1746 / 1786	1946 / 1986	2146 / nincs
S5	Kazetta belmérete	655	755	855	955	1055	1255	1455	1655	1855	2055
S6	Falnyílás szélessége	1338	1538	1738	1938	2138	2558	2958	3358	3758	4158
H1	Ajtószárny magassága	2030 (2112) ¹⁾									
H2	Takaróléc külső magassága 6 cm lécc/8 cm lécc	2092 / 2112 (2174 / 2194) ¹⁾									2092 /nincs (2174 /nincs) ¹⁾
H3	Kazetta magassága	2115 (2197) ¹⁾									
H4	Tok belső magassága	2021 (2103) ¹⁾									
H5	Falnyílás magassága	2125 (2207) ¹⁾									

¹⁾ PL2112 szabvány



Fal előtt futó tolóajtó-rendszer fényképe



Falban futó tolóajtó-rendszer fényképe



EGY- ÉS KÉTSZÁRNYÚ RENDSZEREK

FALBAN FUTÓ

SP1C.100 (balos, alapkivitelű üvegezés)

állandó tartomány 100 mm

A kazetta vastagsága a 75 mm-es G/K lapokkal való beépítés előtt

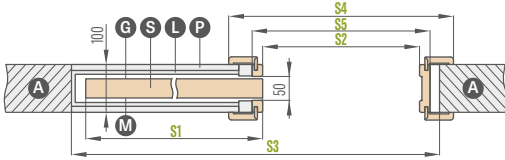

Csak az UNO PREMIUM, ALTAMURA 1 típusokhoz, és minden keretes ajtószárnyhoz.
A rendszer nem tartalmaz és nem igényel porfogó keféket.

SP1C.125 (balos, alapkivitelű üvegezés)

állandó tartomány 125 mm

A kazetta vastagsága a 100 mm-es G/K lapokkal való beépítés előtt

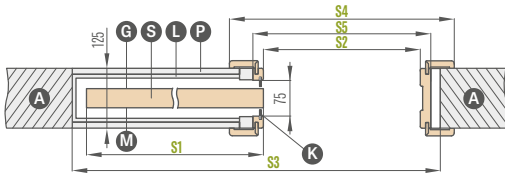

Csak üvegtartó kerettel ellátott lemezelt ajtószárnyhoz.
A rendszer szürke porfogó keféket tartalmaz.

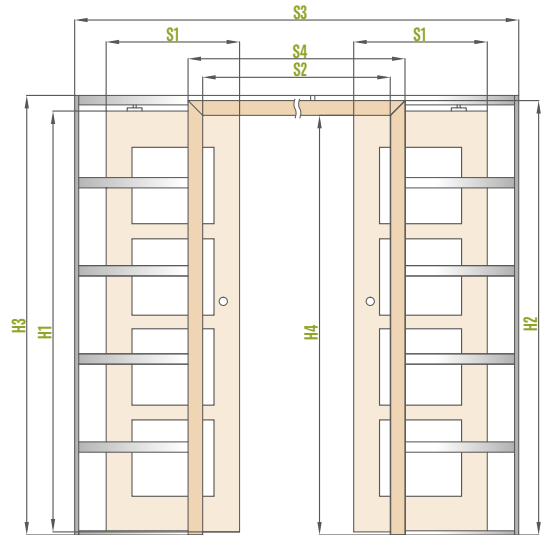
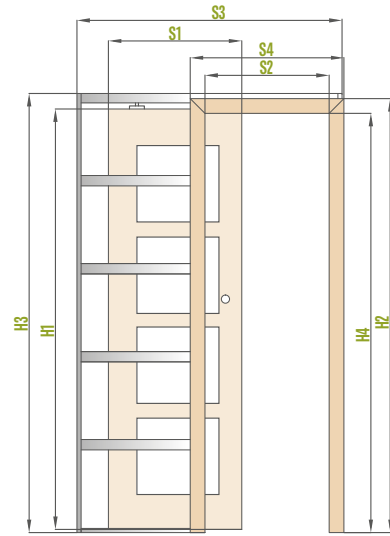

ZN1 alapfal egyoldali beépítése az SP1C.100 és az SP1C.125 esetében

alapfal beépítésének mértéke 0-40; 40-60; ... 340-360

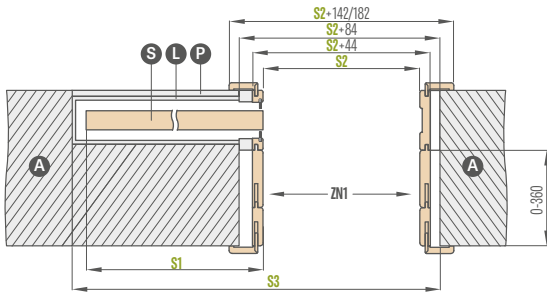

Az ábrán a ZN1 alapfal egyoldali beépítése látható.

SP2C.100 (alapkivitelű üvegezés)

állandó tartomány 100 mm

A kazetta vastagsága a 75 mm-es G/K lapokkal való beépítés előtt

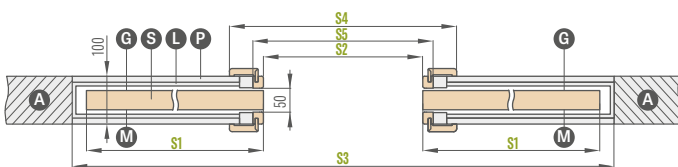

Csak az UNO PREMIUM, ALTAMURA 1 típusokhoz, és minden keretes ajtószárnyhoz.
A rendszer nem tartalmaz és nem igényel porfogó keféket.

SP2C.125 (alapkivitelű üvegezés)

állandó tartomány 125 mm

A kazetta vastagsága 100 mm-es G/K lapokkal való beépítés előtt

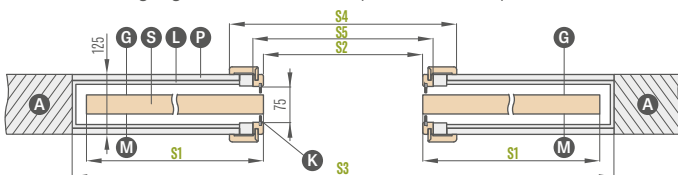

Csak üvegtartó kerettel ellátott lemezelt ajtószárnyhoz.
A rendszer szürke porfogó keféket tartalmaz.

- A** - fal
- P** - gipszkarton
- G** - az üveg sima oldala
- S** - ajtószárny
- L** - alumíniumkazetta
- K** - porfogó kefék
- M** - az üveg matt oldala

ZN2 alapfal egyoldali beépítése az SP2C.100 és az SP2C.125 esetében

alapfal beépítésének mértéke 0-40; 40-60; ... 340-360

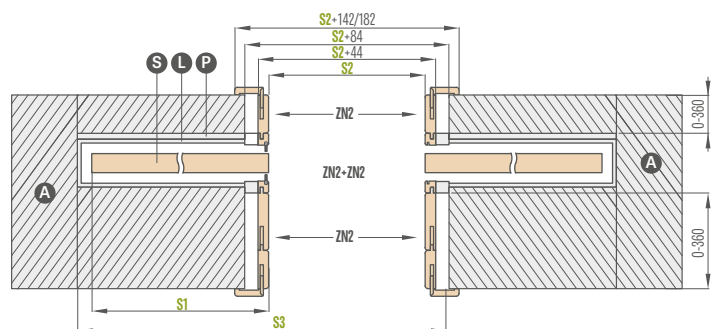

Az ábrán a ZN2 + ZN2 alapfal beépítése mindkét oldalon.



KÉTSZÁRNYÚ AJTÓ

FALCOS ÉS FALC NÉLKÜLI

HASZNOS INFORMÁCIÓK

KÉTSZÁRNYÚ AJTÓ



- A kétszárnyú ajtók esetében felár ellenében kérhető teljes lemezes kitöltés.
- A kétszárnyú ajtók gyártása az elérhető egyszárnyú lemezelt és keretes STILE ajtókon alapul, ezért jellemzőik, mint a szín, a kivitel (STANDARD, SOFT), az üvegezés stb. azokkal egyezőek.
- A kétszárnyú ajtók kaphatók CPL 0,2 és CPL 0,7 kivitelben
- A passzív szárny tolóretesszel rendelkezik.
- A „60”-asnál kisebb szélességű passzív szárny csak tömör, sima változatban kapható - (lásd a lenti ábrát).
- A toldóelemek STANDARD éltechnológiával készülnek. Méhsejtrácsos vagy felár ellenében teljes lemezes kitöltéssel kaphatók. A toldóelem függőleges erezésű.
- Az aktív és passzív ajtószárnyak ajtószegéllyel rendelkeznek.
- A CPL 0,7 ajtószárnyak esetében az ajtószegély CPL 0,2 laminált
- A falc nélküli kivitelben készült kétszárnyú ajtók kizárólag mágneszárral kaphatók.
- A falc nélküli kétszárnyú ajtók csak állítható ajtókkal kaphatók.
- A kétszárnyú ajtókhoz nem kapható elektromos zár
- PL2112 szabvány a kiválasztott ajtószárnyakhoz

ELÉRHETŐ AJTÓSZÁRNY SZÉLESSÉGEK:

- Lemezelt és keretes KÉTSZÁRNYÚ „120”-astól a „190”-esig** valamint teljes sima toldóelemes kombinációk

60 + 30*	70 + 30*	80 + 30*	90 + 30*	100 + 30*
60 + 40*	70 + 40*	80 + 40*	90 + 40*	100 + 40*
60 + 50*	70 + 50*	80 + 50*	90 + 50*	100 + 50*

- * A toldóelem csak a standard technológiával készült teljes sima változatban kapható
- ** „180”-asig a falc nélküliekhez

KÉTSZÁRNYÚ AJTÓ ÁRA:

- Lemezelt és keretes: aktív szárny **60 70 80 90 100** + passzív szárny **60 70 80 90***

$$\text{kétszárnyú ajtó ára ajtószegéllyel} = \text{Ajtószárny ára x 2} + \text{ajtószegély}$$

- Lemezelt és keretes: aktív szárny **60 70 80 90 100** + passzív teljes sima toldóelem **30 40 50**

$$\text{Kétszárnyú ajtó ára kiegészítő ajtószárnyal és szegéllyel} = \text{Ajtószárny ára} + \text{Tömör kiegészítő szárnya ajtószegéllyel}$$

- A fix és állítható ajtótok ára a kétszárnyú ajtóban + 30%
- Felár teljes lemezes toldóelemhez
- Lakkozott toldóelem csak teljes sima TITÁN FEHÉR UV - felár

* nem vonatkozik a falc nélküli ajtószárnyakra



KÉTSZÁRNYÚ AJTÓ

FALC NÉLKÜLI

FALC NÉLKÜLI KÉTSZÁRNYÚ AJTÓ
ÁLLÍTHATÓ AJTÓTOKKAL

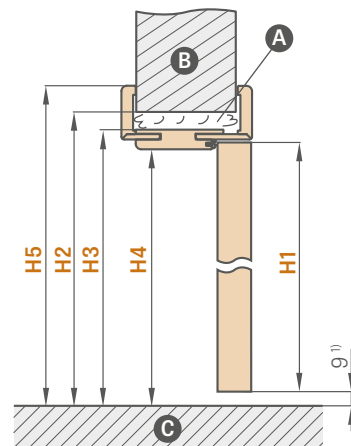
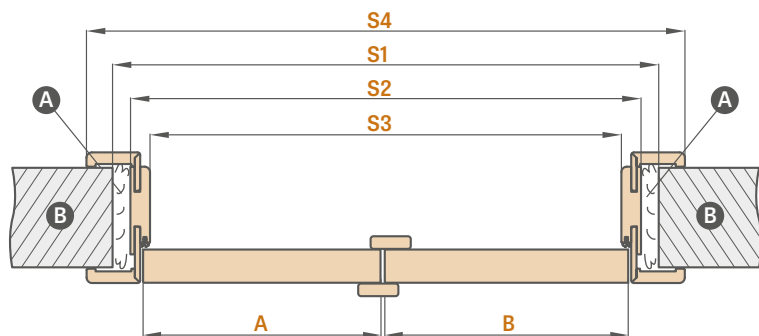

A – purhab B – fal C – padló

¹⁾ az ajtótok mérettoleranciájából adódó megengedett eltérés +- 3mm (ajánlott a beszerelés előtt ellenőrizni)

Állítható ajtótok	FALC NÉLKÜLI KÉTSZÁRNYAS AJTÓ									
	,90"	,100"	,110"	,120"	,130"	,140"	,150"	,160"	,170"	,180"
A+B Ajtószárny szélessége	988	1088	1188	1288	1388	1488	1588	1688	1788	1888
S1 Falnyílás szélessége	1061	1161	1261	1361	1461	1561	1661	1761	1861	1961
S2 Tok külmérete	1021	1121	1221	1321	1421	1521	1621	1721	1821	1921
S3 Tok belmérete	977	1077	1177	1277	1377	1477	1577	1677	1777	1877
S4 Toktakarás szélessége takaróléc 6 cm / takaróléc 8 cm	1119 / 1159	1219 / 1259	1319 / 1359	1419 / 1459	1519 / 1559	1619 / 1659	1719 / 1759	1819 / 1859	1919 / 1959	2019 / 2059
H1 Ajtószárny magassága	2030 (2112) ²									
H2 Falnyílás magassága	2073 (2155) ²									
H3 Tok külső magassága	2053 (2135) ²									
H4 Tok belső magassága	2031 (2113) ²									
H5 Toktakarás magassága takaróléc 6 cm / takaróléc 8 cm	2102 / 2122 (2184 / 2204) ²									

KÉTSZÁRNYÚ AJTÓ
- SZIMMETRIKUS



KÉTSZÁRNYÚ AJTÓ
- ASZIMMETRIKUS



KÉTSZÁRNYÚ AJTÓ
- TELJES SIMA TOLDÓELEMMEL





KÉTSZÁRNYÚ AJTÓ

FALCOS

FALCOS KÉTSZÁRNYÚ AJTÓ ÁLLÍTHATÓ AJTÓTOKKAL

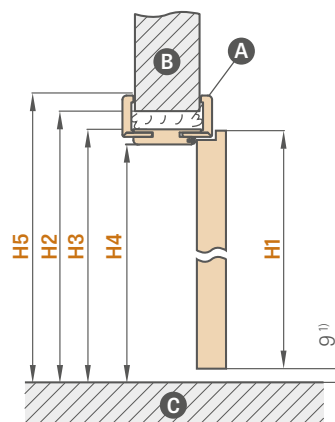
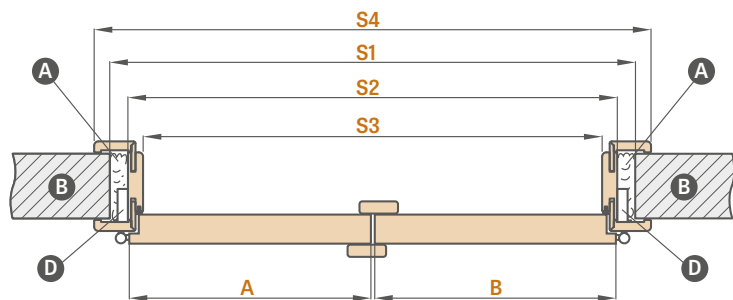

A – hab B – fal C – padló D – zsanér foglalat

Állítható ajtótokok	KÉTSZÁRNYÚ AJTÓ										
	,90"	,100"	,110"	,120"	,130"	,140"	,150"	,160"	,170"	,180"	,190"
A+B	Ajtószárny szélessége										
S1	Falnyílás szélessége										
S2	Tok külmérete										
S3	Tok belmérete										
S4	Toktakarás szélessége takaróléc 6 cm / takaróléc 8 cm										
H1	Ajtószárny magassága										
H2	Falnyílás magassága										
H3	Tok külső magassága										
H4	Tok belső magassága										
H5	Toktakarás magassága takaróléc 6 cm / takaróléc 8 cm										

FALCOS KÉTSZÁRNYÚ AJTÓ FIX AJTÓTOKKAL

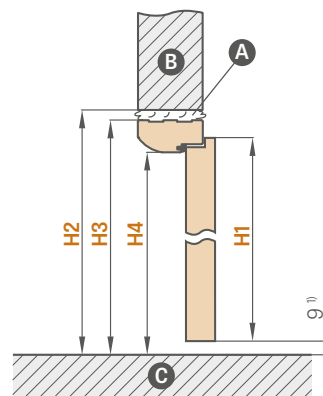
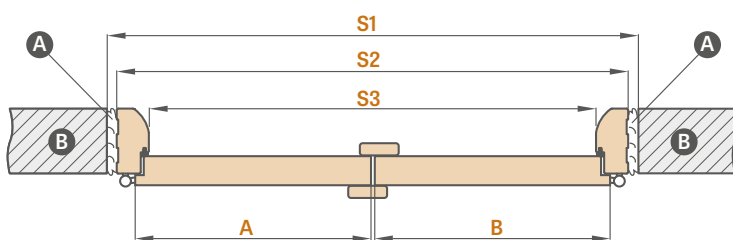

A – purhab B – fal C – padló

Fix ajtótokok	KÉTSZÁRNYÚ AJTÓ										
	,90"	,100"	,110"	,120"	,130"	,140"	,150"	,160"	,170"	,180"	,190"
A+B	Ajtószárny szélessége										
S1	Falnyílás szélessége										
S2	Tok külmérete										
S3	Tok belmérete										
H1	Ajtószárny magassága										
H2	Falnyílás magassága										
H3	Tok külső magassága										
H4	Tok belső magassága										

¹⁾ az ajtótok mérettoleranciájából adódó megengedett eltérés +- 3mm (ajánlott a beszerelés előtt ellenőrizni)

²⁾ PL2112 szabvány



CSUKLÓAJTÓK



CSUKLÓAJTÓSZÁRNY

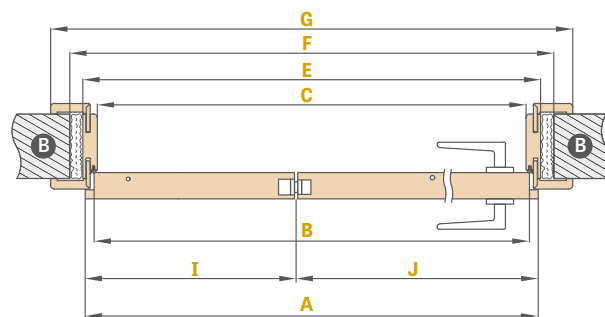
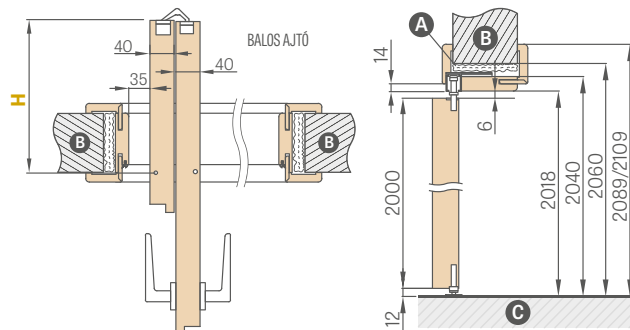

SZERKEZET

- az ajtószárny két, egymással rejtett zsanérokkal összekapcsolt elemből áll
- két HDF lemezzel borított MDF keretelem vagy két HDF lemezzel borított fából készült belső keretelem PREMIUM és CPL dekorfóliával
- a stabilizáló kitöltés „méhsejtrács” vagy felár ellenében teljes lemez
- a 320 mm-nél nagyobb tartományú ajtók kettő, a 400 mm-nél nagyobb tartományú ajtók pedig három elemből áll.

KIALAKÍTÁS

- fóliával borított HDF lemez
- ajtószárny STANDARD éllel
- szélék a felület színében vagy opcionálisan sima fekete színben (a KERESZTEREZETES NATÚR TÖLGY PREMIUM KIVITELBEN az ajtószárny éle fekete kereszterezetes)

VASALAT

- három rejtett zsanér az ajtószárnyak között
- vezetőrendszer az ajtó felső és alsó részében
- kulcsos reteszár, zárbetét, másodzár vagy fűrdoszobai zárszerkezet

FELÁRAS EXTRÁK

kitöltés teljes lemezzel

„100”-as ajtószárny

ajtószárny élkialakítása fekete

CPL 0,2 ajtószárny

CPL 0,7 ajtószárny

Ajtószélesség	A	B	C	E	F	G	H	I	J
„60”	641	614	604	648	688	746*/786**	152,5	218	418
„70”	741	714	704	748	788	846*/886**	202,5	268	468
„80”	841	814	804	848	888	946*/986**	252,5	318	518
„90”	941	914	904	948	988	1046*/1086**	302,5	368	568
„100”	1041	1014	1004	1048	1088	1146*/1186**	352,5	418	618

* takaróléc 6 cm / **takaróléc 8 cm illesztés csak 45 fokban

ELÉRHETŐ AJTÓSZÁRNY SZÉLESSÉGEK

60 70 80 90 100



szerelést bemutató film
<https://youtu.be/tzccmzy7rvq>

STANDARD				
VILÁGOS AKÁCS GREKO	FEHÉR GREKO ¹⁾	HÓFEHÉR GREKO ¹⁾	KÖZÉP TÖLGY GREKO	SZIL GREKO
DÍÓ GREKO	SANREMO GREKO	SONOMA GREKO	TÖLGY GREKO	ARANY TÖLGY GREKO
SZÜRKE TÖLGY GREKO	SZÜRKE JUHAR PREMIUM	TÖLGY PREMIUM	FEHÉR KÉREG PREMIUM	KÖRIS GRAFIT PREMIUM
PREMIUM DÍÓ	BETON PREMIUM	FEHÉR PREMIUM ¹⁾	TÖLGY NATÚR PREMIUM	TÖLGY NATÚR KERESZTEREZETES PREMIUM ³⁾
TÖLGY ST CPL	SZÜRKE TÖLGY ST CPL	WENGE ST CPL	SZÜRKE FENYŐ ST CPL	
CAPPUCCINO ST CPL ²⁾	VILÁGOSSZÜRKE ST CPL ²⁾	FEKETE ST CPL ²⁾	FEHÉR ST CPL ¹⁾²⁾	DÍÓ CLASSIC CPL 0,2 és 0,7
ÚJDONSÁG SÓTÉZÖLD ST CPL ²⁾	ÚJDONSÁG SÓTÉTKÉK ST CPL ²⁾	ÚJDONSÁG SZÜRKE ST CPL ²⁾	ÚJDONSÁG TÖLGY RETRO 0,2 és 0,7	ÚJDONSÁG TÖLGY CLASSIC 0,2 és 0,7

¹⁾ festett hatású, sima fehér fólia

²⁾ speciális **AntiFinger** bevonat, mely csökkenti a szennyeződések és az ujjlenyomatok láthatóságát

³⁾ az ajtókat TÖLGY NATÚR PREMIUM dekorral készült

Beállítási tartomány min.-max (mm)
80-100
100-120
120-140
140-160
160-180
180-200
200-220
220-240

Beállítási tartomány min.-max (mm)
240-260
260-280
280-320
320-340
340-360
360-380
380-400
400-420

Pótj 2 cm-enként (400-420 mm-es ársávtól) 500-520 mm-es ársávig



COVERT FALSÍKBAN ZÁRÓDÓ AJTÓK

BEFELE ÉS KIFELE NYÍLÓ



FALCOS ÉS FALC NÉLKÜLI AJTÓSZÁRNY

REJTETT ALUMÍNIUMTOK

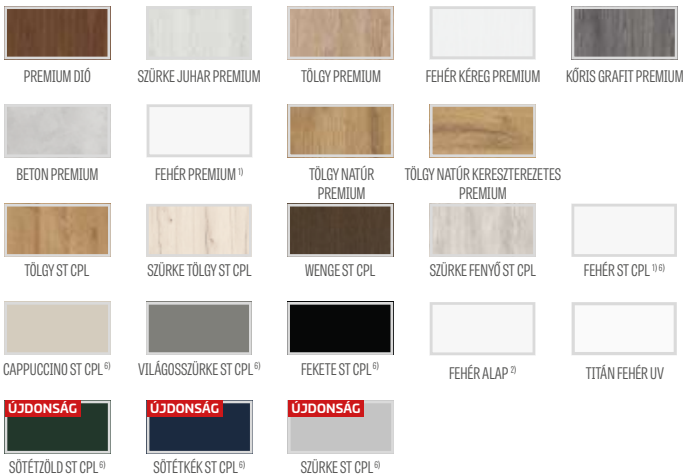

SZERKEZET

- falcos vagy falc nélküli ajtószárny
- két HDF lemezzel borított fából készült keretelem
- a stabilizáló kitöltés „méhsejtrács” vagy felár ellenében teljes nlemez

KIALAKÍTÁS

- fóliával keresztirányban borított HDF lemez, premium vagy festéshez/tapétázáshoz
- az ajtószárny éle falcos vagy falc nélküli technológiával kerül kialakításra

VASALAT

- mindig kettő, tokba süllyesztett, rejtett zsanér (a harmadik opcionálisan felár ellenében)
- a falcos ajtószárnyban mágneszár; a falc nélküli ajtószárnyban kulccsal, zárbetéttel, kulcs nélkül vagy fürdőszobai zárszerkezettel működő zár

FELÁRAS EXTRÁK

fehér vagy fekete színű ajtók 3)

lakkozott ajtószárny TITÁN FEHÉR UV

kitöltés teljes lemezzel

kiegészítő alsó keresztléc az ajtószárnyban (saját körben lerövidíthető max. 8 cm-ig)

Kerek és négyszögletű, fémből készült szellőzők (4 db.)

kivétel: szálciszolt nikkal, patina, fehér és fekete

fautánzatú műanyag szellőzők (4 db.)

rekuperációs rés (145. oldal), szellőzőnyílás vagy -rács

harmadik zsanér

csere fekete színű mágneses zárra

csere fekete színű zsanérra és zárólemezre

- két zsanérhoz vagy

- három zsanérhoz

ajtószárny élkielakítása fekete

„100”-as ajtószárny

automata küszöb 4)

LUX intarzia, kapható változatok 86-91 old.

mágneses korlátozó (ütköző) 4)

(hatféle színben kapható 145. old.)

2112-es szabvány - szárny és ajtók felár

ELÉRHETŐ AJTÓSZÁRNY SZÉLESSÉGEK

60 70⁵⁾ 80⁵⁾ 90 100

1) festett hatású, sima fehér fólia

2) tapétázáshoz és festéshez

3) alapesetben alumínium színű tok

4) az ütköző ellehetleníti a automata küszöb használatát, rekuperációs rés (145. oldal) vagy szellőzőnyílás és vice versa

5) FEHÉR ALAP ajtószárnyak és alumínium ajtók "70" és "80" szélességben, rövid szállítási határidővel, részletek az értékesítőnél

6) speciális AntiFinger bevonat, mely csökkenti a szennyeződések és az ujjlenyomatok láthatóságát



COVERT FALSÍKBAN ZÁRÓDÓ AJTÓK

BEFELE NYÍLÓ FALCOS AJTÓSZÁRNY

FALCOS AJTÓSZÁRNY

REJTETT ALUMÍNIUMTOK

A BEFELE NYÍLÓ FALCOS AJTÓSZÁRNYAK STANDARD MÉRETEI

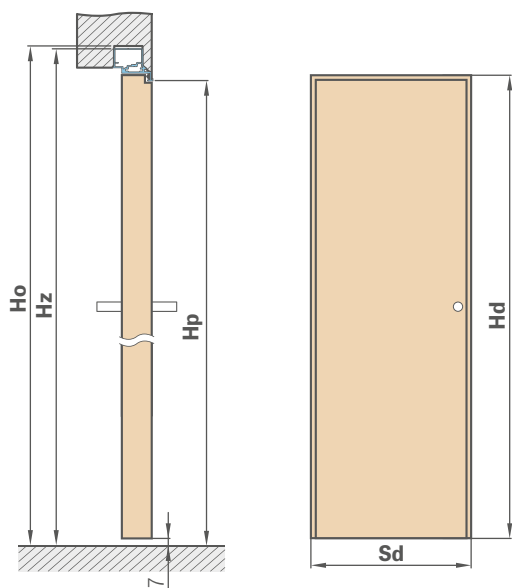

Ajtószárny szélessége	Falnyílás szélessége	Tok külmérete	Nyílás szélessége
Sd [mm]	So [mm]	Sz [mm]	Sp [mm]
620	700	690	605
720	800	790	705
820	900	890	805
920	1000	990	905
1020	1100	1090	1005

Ajtószárny magassága	Falnyílás magassága	Tok külső magassága	Nyílás magassága
Hd [mm]	Ho [mm]	Hz [mm]	Hp [mm]
2030 (2112) ¹⁾	2079 (2162) ¹⁾	2072 (2154) ¹⁾	2030 (2112) ¹⁾

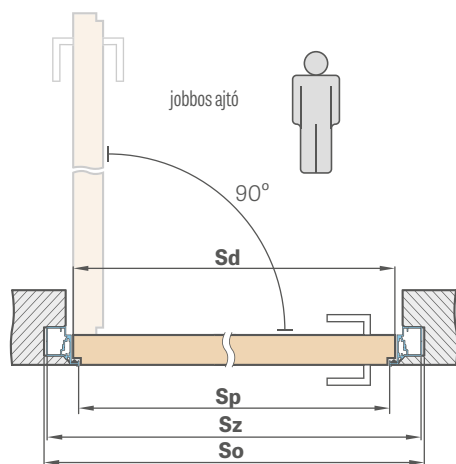

BEÉPÍTÉS GK-LAPPAL

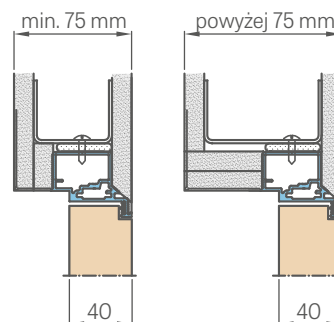

ALUMÍNIUMTOK KERESZTMETSZETE

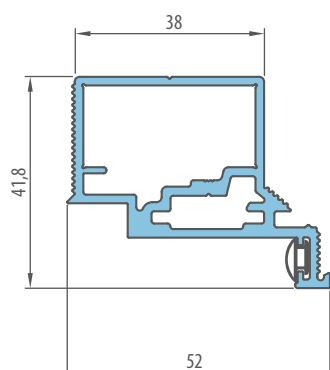

BEÉPÍTÉS FALBA

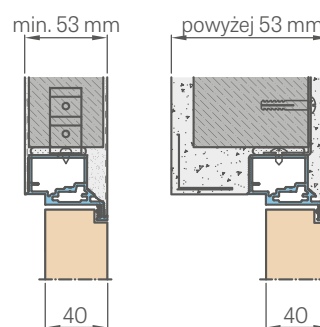



COVERT FALSÍKBAN ZÁRÓDÓ AJTÓK

KIFELE NYÍLÓ FALC NÉLKÜLI AJTÓSZÁRNY

FALC NÉLKÜLI AJTÓSZÁRNY

REJTETT ALUMÍNIUMTOK

A KIFELE NYÍLÓ FALC NÉLKÜLI AJTÓSZÁRNYAK STANDARD MÉRETEI

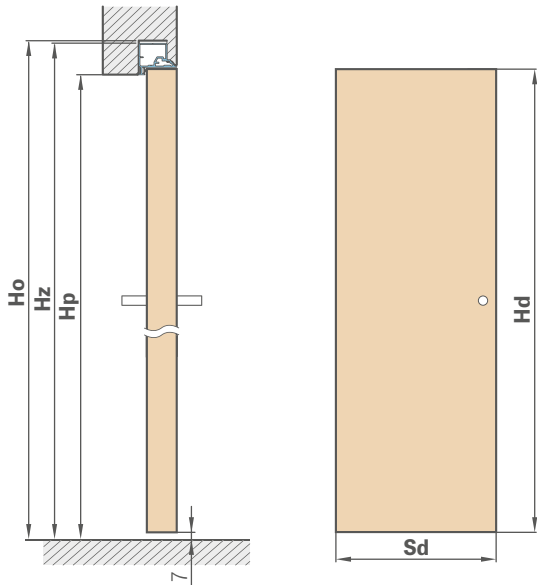

Ajtószárny szélessége	Falnyílás szélessége	Tok külmérete	Nyílás szélessége
Sd [mm]	So [mm]	Sz [mm]	Sp [mm]
620	700	690	605
720	800	790	705
820	900	890	805
920	1000	990	905
1020	1100	1090	1005

Ajtószárny magassága	Falnyílás magassága	Tok külső magassága	Nyílás magassága
Hd [mm]	Ho [mm]	Hz [mm]	Hp [mm]
2020 (2102) ¹⁾	2069 (2152) ¹⁾	2062 (2144) ¹⁾	2020 (2102) ¹⁾

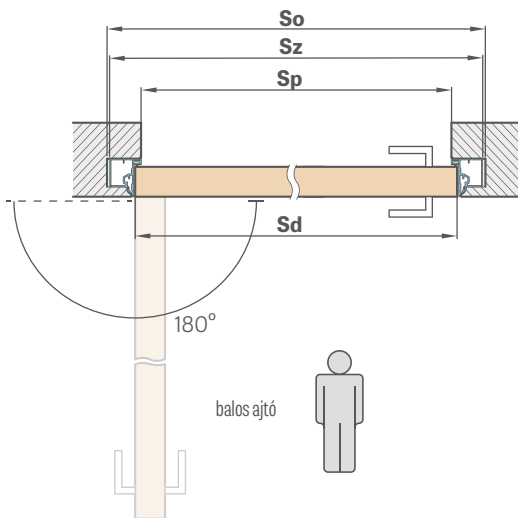

BEÉPÍTÉS GK-LAPPAL

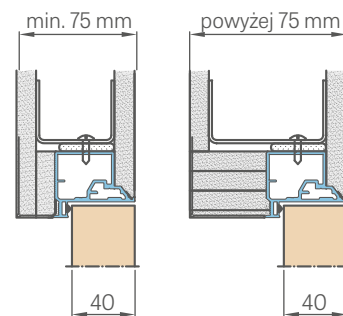

ALUMÍNIUMTOK KERESZTMETSZETE

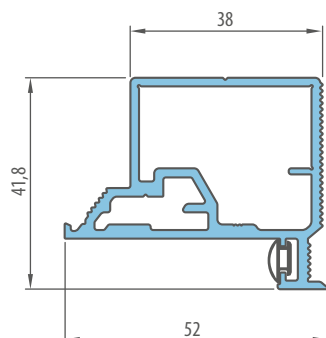

BEÉPÍTÉS FALBA

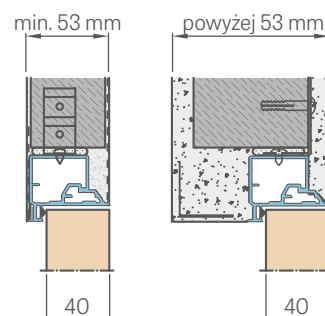

¹⁾ PL2112 szabvány



FELÜL ÉS OLDALVILÁGÍTÓK

FALCOS

ÁLTALÁNOS INFORMÁCIÓK

A bevilágítók gyárilag vannak összeszerelve és üvegezve VSG 331-es biztonsági tej- vagy átlátszó üveggel. (Megrendelésében, kérjük, tüntesse fel az üveg fajtáját). A bevilágító ajtóval, pontosabban az állítható vagy fix ajtókkal való összekötéséhez további szerkezeti elemekre (pl. faoszlopokra) lehet szükség, melyeket a meglévő nyílásparaméterek függvényében választ ki és szervez meg a beszerelést végrehajtó szakember. Az ERKADO nem forgalmaz ilyen elemeket.

BEVILÁGÍTÓK FELOSZTÁSA

FIX AJTÓTOKHOZ

ÁLLÍTHATÓ AJTÓTOKHOZ

EGYSZÁRNYÚ AJTÓHOZ

KÉTSZÁRNYÚ AJTÓHOZ

ELÉRHETŐ KONFIGURÁCIÓK

EGYSZÁRNYÚ FALCOS AJTÓ oldal-, felül- és sarokvilágítóval

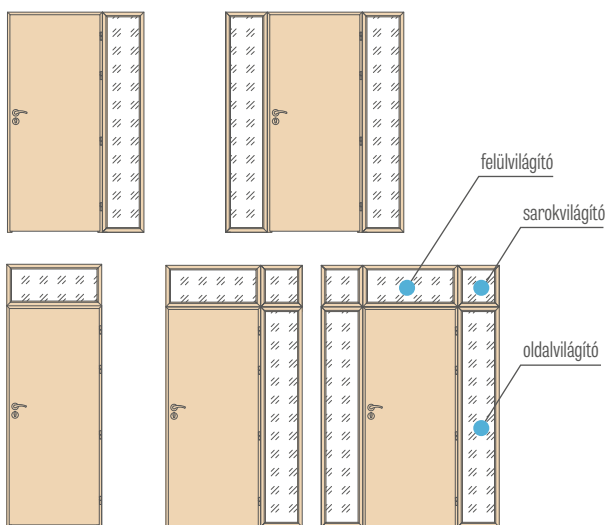

KÉTSZÁRNYÚ FALCOS AJTÓ oldal-, felül- és sarokvilágítóval

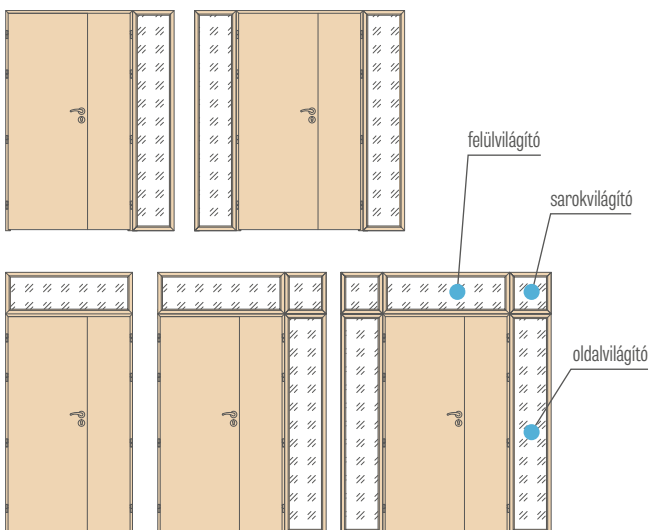

Az ár minden kérhető színű és méretű falcos tok esetében sima felületű matt VSG 331 vagy átlátszó VSG 331 biztonsági üveget tartalmaz.

Lakkozott bevilágítók felára + 50 %

A bevilágítókat rögzítő lécek stiftekkel kerülne rögzítésre és (különösen fehér és lakkozott bevilágítók esetén) kis sötét pontok lehetnek láthatók a beütésüket követően.

A bevilágítók nem kaphatók CPL 0,2 és CPL 0,7 laminátumokkal

Állítható falcos ajtótokok oldalvilágítója
takaróléc 6 cm / takaróléc 8 cm

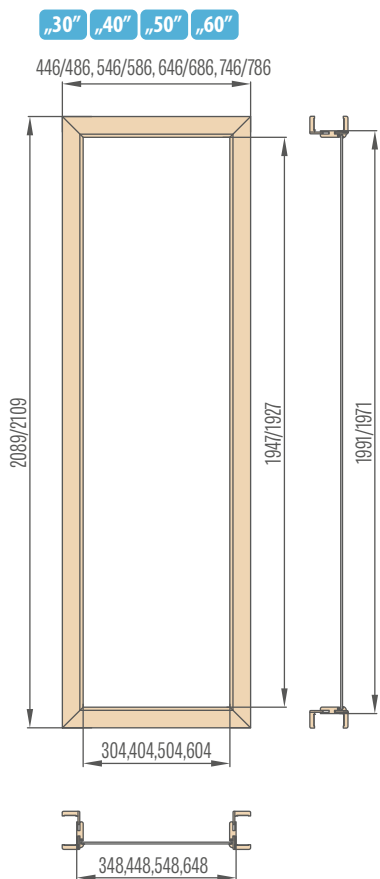

Állítható falcos ajtótokok sarokvilágítója
takaróléc 6 cm / takaróléc 8 cm

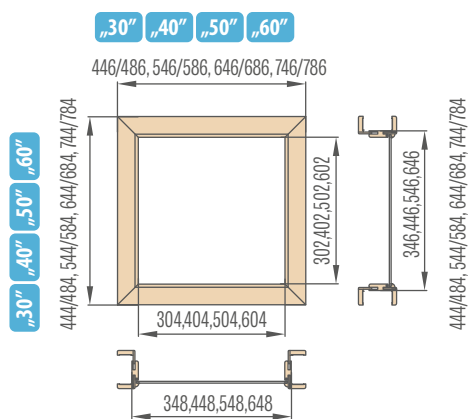

Egyszárnyú falcos ajtó állítható tokjának felülvilágítója
takaróléc 6 cm / takaróléc 8 cm

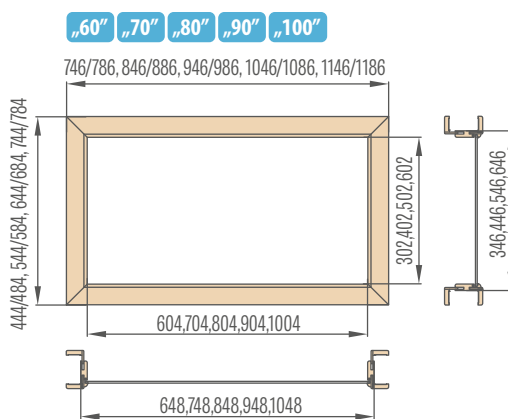

Kétszárnyú falcos ajtó állítható tokjának felülvilágítója
takaróléc 6 cm / takaróléc 8 cm

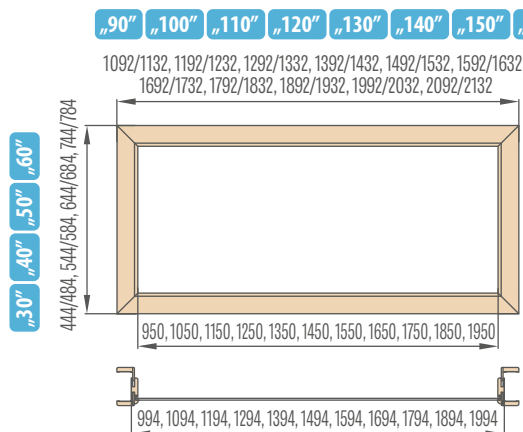

Falnyílás magasságának számítása állítható szélességű ajtótokok esetében:

- az ajtótok teljes magassága
- ⊕ a bevilágító teljes magassága
 - ⊖ 29 mm (60 mm-es szegőléc esetében) vagy 49 mm (80 mm-es szegőléc esetében)

Falnyílás szélességének számítása állítható szélességű ajtótokok esetében:

- ajtótok teljes szélessége
- ⊕ bevilágító teljes szélessége
 - ⊖ 58 mm (60 mm-es szegőléc esetében) vagy 98 mm (80 mm-es szegőléc esetében)

Fix ajtótokok oldalvilágítója

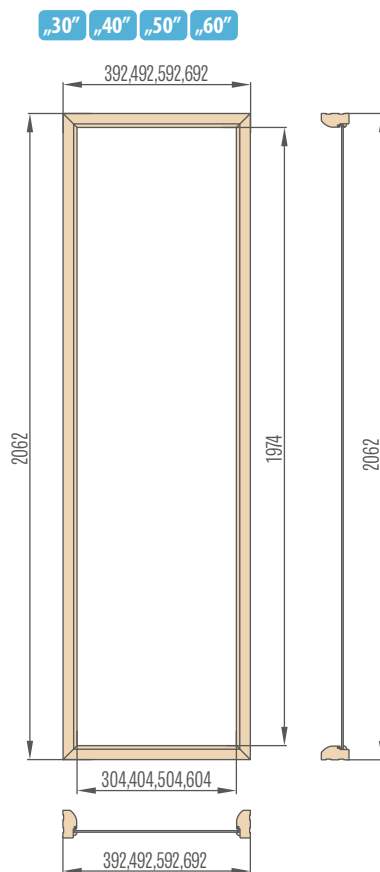

Fix ajtótokok sarokvilágítója

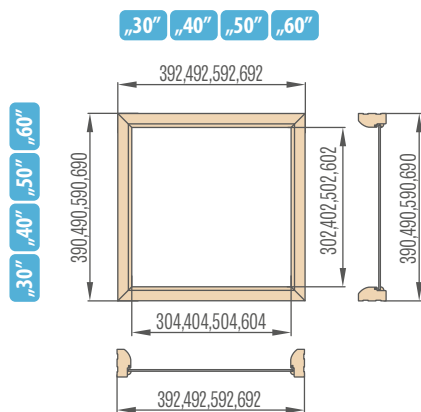

Egyszárnyú ajtó fix tokjának felülvilágítója

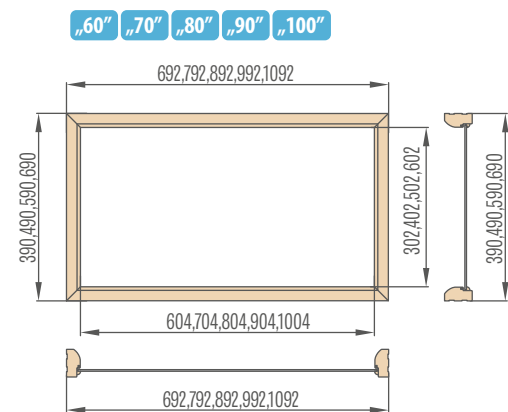

Kétszárnyú ajtó fix tokjának felülvilágítója

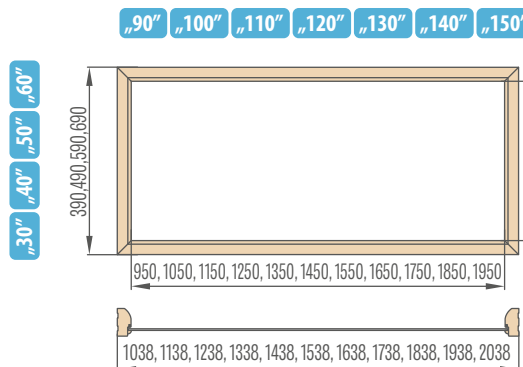

AJTÓTOK

- A falcos állítható ajtótokok és a falcos fix ajtótokok minden lemezelt és STILE keretes technológiával gyártott beltéri ERKADO ajtóhoz alkalmazhatók.
- A falc nélküli állítható ajtótokok minden lemezelt és STILE keretes technológiával gyártott beltéri ajtóhoz alkalmazhatók. A tokok három rejtett zsanérral rendelkeznek.
- A tok magas minőségű MDF lapból készült, és fautáztatási fólia vagy tartós UV-lakk borítja.
- Az alkalmazott technológiától függően, a tokokat a következő borításokkal látják el: GREKO, CPL, PREMIUM és UV lakk.
- A STILE keretes technológiával gyártott tokok gyárilag egy harmadik, kiegészítő zsanérral vannak felszerelve.
- Minden állítható szélességű és fix ajtótok készletében az alábbi elemek találhatóak: az ajtótok elemei szétszerelve, zsanérok és csavarok. Az egyes elemek illesztési helyén furatok vannak előfúrva.
- Minden készlet tartalmazza az összeszerelési útmutatót és a jótállási jegyet.
- A Herse-kollekcióhoz tartozó fix ajtótok téglalap alakú, magja ragasztott fából készült.

ÁLLÍTHATÓ AJTÓTOK FALCOS AJTÓSZÁRNYAK



ÁLLÍTHATÓ TAKARÓLÉCES AJTÓTOK ACÉL AJTÓTOKHOZ



ÁLLÍTHATÓ AJTÓTOK FALC NÉLKÜLI AJTÓSZÁRNYAK



FIX STAND AJTÓTOK FALCOS AJTÓSZÁRNYAK



STANDARD SZEGŐLÉC ÁLLÍTHATÓ AJTÓTOKHOZ

takaróléc 6 cm / takaróléc 8 cm

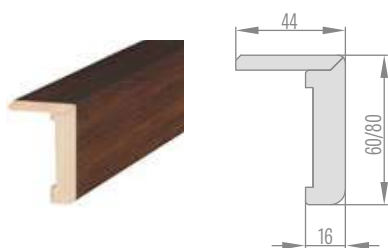

MEGHOSSZABBÍTOTT SZEGŐLÉC ÁLLÍTHATÓ AJTÓTOKHOZ

takaróléc 6 cm / takaróléc 8 cm

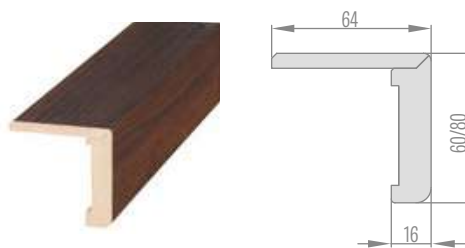

FALCOS ÁLLÍTHATÓ AJTÓTOK

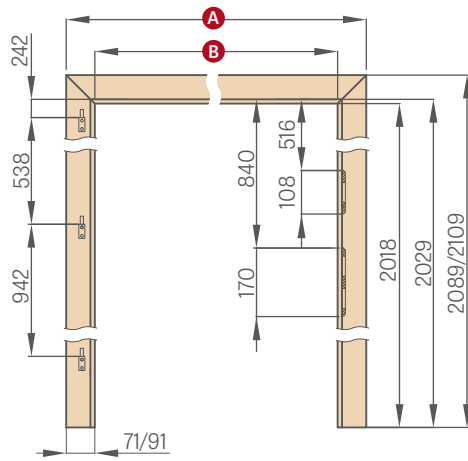

	,60"	,70"	,80"	,90"	,100"	,110"
A	746 / 786	846 / 886	946 / 986	1046 / 1086	1146 / 1186	1246 / 1286
B	604	704	804	904	1004	1104

takaróléc 6 cm / takaróléc 8 cm

ÁLLÍTHATÓ FALCOS AJTÓTOK - PL2112 SZABVÁNY

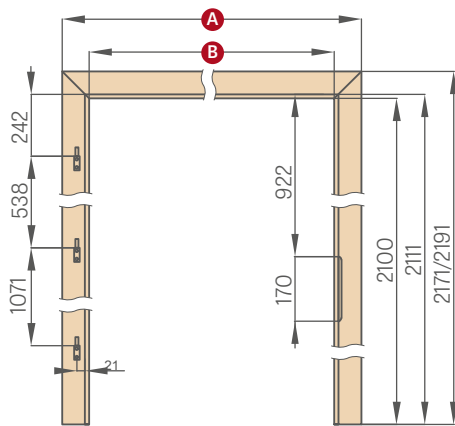

	,60"	,70"	,80"	,90"	,100"	,110"
A	746 / 786	846 / 886	946 / 986	1046 / 1086	1146 / 1186	1246 / 1286
B	604	704	804	904	1004	1104

FALC NÉLKÜLI ÁLLÍTHATÓ AJTÓTOK - PL SZABVÁNY

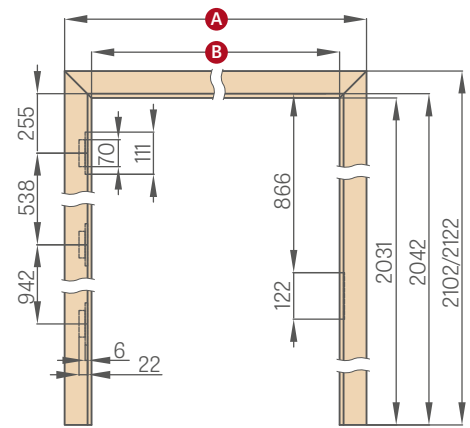

	,60"	,70"	,80N"	,80"	,90"	,100"	,110"
A	771 / 811	871 / 911	947 / 987	971 / 1011	1071 / 1111	1171 / 1211	1271 / 1311
B	629	729	805	829	929	1029	1129

ÁLLÍTHATÓ FALC NÉLKÜLI AJTÓTOK - PL2112 SZABVÁNY

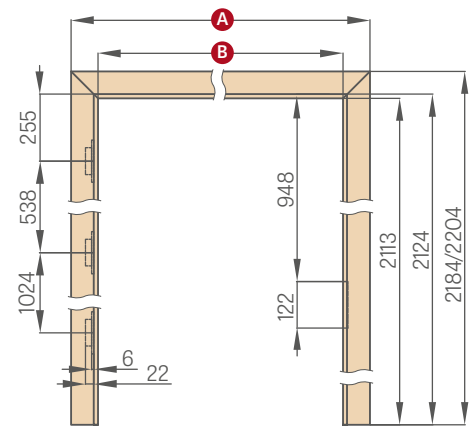

	,60"	,70"	,80N"	,80"	,90"	,100"	,110"
A	771 / 811	871 / 911	947 / 987	971 / 1011	1071 / 1111	1171 / 1211	1271 / 1311
B	629	729	805	829	929	1029	1129

ALAGÚT TÍPUSÚ ÁLLÍTHATÓ FALCOS AJTÓTOK

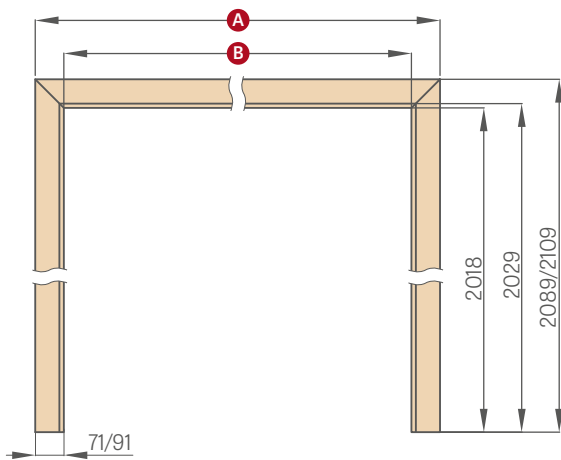

	,60"	,70"	,80"	,90"	,100"	,110"	,120"
A	746 / 786	846 / 886	946 / 986	1046 / 1086	1146 / 1186	1246 / 1286	1346 / 1386
B	604	704	804	904	1004	1104	1204

	,130"	,140"	,150"	,160"	,170"	,180"	,190"
A	1446 / 1486	1546 / 1586	1646 / 1686	1746 / 1786	1846 / 1886	1946 / 1986	2046 / 2086
B	1304	1404	1504	1604	1704	1804	1904

takaróléc 6 cm / takaróléc 8 cm

TAKARÓLÉCES AJTÓTOK

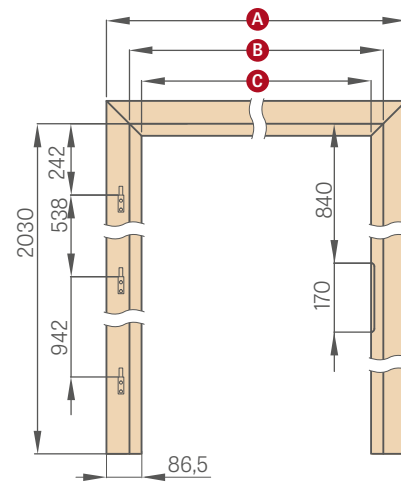

	,60"	,70"	,80"	,90"	,100"
A	737	837	937	1037	1137
B	624	724	824	924	1024
C	564	664	764	864	964

FIX AJTÓTOK

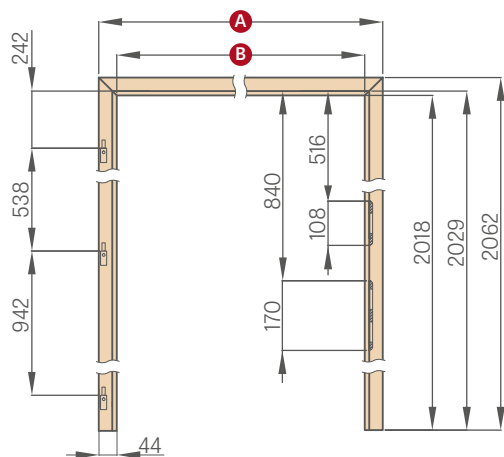

	,60"	,70"	,80"	,90"	,100"	,110"
A	692	792	892	992	1092	1192
B	604	704	804	904	1004	1104

FORDÍTOTT AJTÓTOK

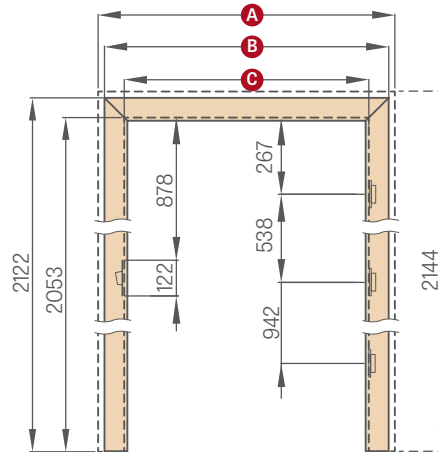

	,60"	,70"	,80N"	,80"	,90"	,100"	,110"
A	834	934	1010	1034	1134	1234	1334
B	791	891	967	991	1091	1191	1291
C	652	752	828	852	952	1052	1152

FIX AJTÓTOK KÉTSZÁRNYÚ AJTÓHOZ

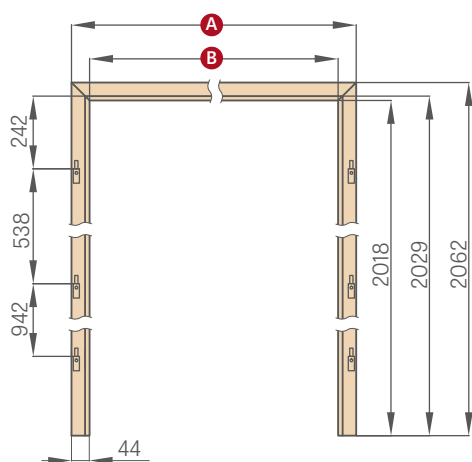

	,90"	,100"	,110"	,120"	,130"	,140"
A	1038	1138	1238	1338	1438	1538
B	950	1050	1150	1250	1350	1450

	,150"	,160"	,170"	,180"	,190"
A	1638	1738	1838	1938	2038
B	1550	1650	1750	1850	1950

ÁLLÍTHATÓ FALCOS AJTÓTOK KÉTSZÁRNYÚ AJTÓHOZ

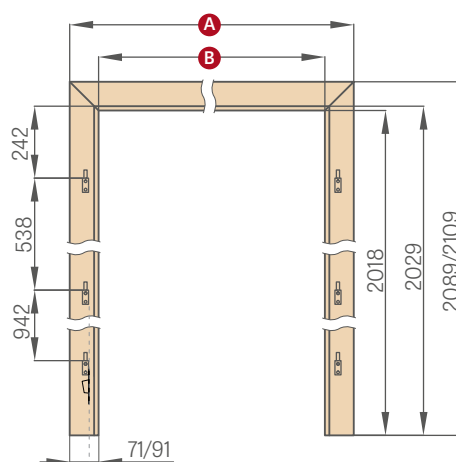

	,90"	,100"	,110"	,120"	,130"	,140"
A	1092/1132	1192/1232	1292/1332	1392/1432	1492/1532	1592/1632
B	950	1050	1150	1250	1350	1450

	,150"	,160"	,170"	,180"	,190"
A	1692/1732	1792/1832	1892/1932	1992/2032	2092/2132
B	1550	1650	1750	1850	1950

takaróléc 6 cm / takaróléc 8 cm

FIX AJTÓTOK ÜVEGAJTÓHOZ

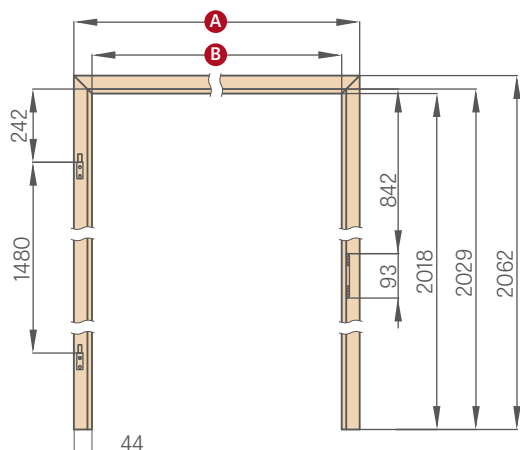

	,60"	,70"	,80"	,90"
A	692	792	892	992
B	604	704	804	904

ÁLLÍTHATÓ FALCOS AJTÓTOK ÜVEGAJTÓHOZ

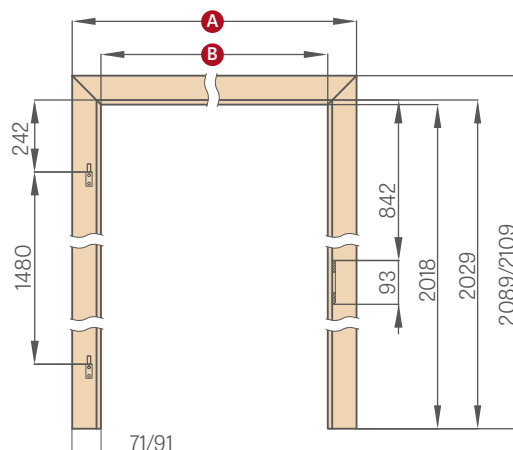

	,60"	,70"	,80"	,90"
A	746/786	846/886	946/986	1046/1086
B	604	704	804	904

takaróléc 6 cm / takaróléc 8 cm

Az üveglapokhoz szánt ajtótokokban 10 mm-es tengelyű zsanér kerül alkalmazásra

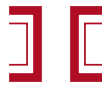

ALAGÚT TÍPUSÚ ÁLLÍTHATÓ AJTÓTOK / VAKTOK, ÁTJÁRÓKERET

FALCOS ÉS FALC NÉLKÜLI

ALAGÚT TÍPUSÚ AJTÓTOK

Az alagút típusú ajtótok olyan állítható ajtótok, amely nem rendelkezik semmilyen vaslattal. Egy felső vízszintes és két függőleges lécből áll.

Felhasználható élvédőként ajtónyílások kivitelezésekor, de leginkább esztétikai célból alkalmazzák az adott helyiség díszítőelemeként.

Az alagút típusú, állítható, falcos tokokat az ERKADO tolóajtó-rendszereiben is alkalmazzák

Az alagút típusú, falc nélküli, állítható tokok azonban nem használhatók a tolóajtó rendszerekben.

A rendszertől függően falcos alagutat alkalmazunk:

ALAGÚT AZ SP1N-HÖZ	Fal előtt futó, egyszárnyú tolóajtó-rendszer
ALAGÚT AZ SP2N-HEZ	Fal előtt futó, kétszárnyú tolóajtó-rendszer
ALAGÚT AZ SP1C.100-HÖZ	Egyszárnyú, falban 100-ös kazettában futó tolóajtó-rendszer
ALAGÚT AZ SP2C.100-HÖZ	Kétszárnyú, 100-as kazettába beépíthető tolóajtó-rendszer
ALAGÚT AZ SP1C.125-HÖZ	Egyszárnyú, falban 125-ös kazettában futó tolóajtó-rendszer
ALAGÚT AZ SP2C.125-HÖZ	Kétszárnyú, 125-ös kazettába beépíthető tolóajtó-rendszer
ZN1 beépítés	A fal beépítése az egyik oldalon az SP1C.100-as és SP1C.125-ös egyszárnyú rendszereknél
ZN2 beépítés	A fal beépítése az egyik oldalon az SP2C.100-as és SP2C.125-ös kétszárnyú rendszereknél

FALCOS ÁLLÍTHATÓ SZÉLESSÉGŰ TOKOK

	,60"	,70"	,80"	,90"	,100"	,110"	,120"	,130"	,140"	,150"	,160"	,170"	,180"	,190"
Falnyílás szélessége	688	788	888	988	1088	1188	1288	1388	1488	1588	1688	1788	1888	1988
Tok külső szélessége	648	748	848	948	1048	1148	1248	1348	1448	1548	1648	1748	1848	1948
Tok belmérete	604	704	804	904	1004	1104	1204	1304	1404	1504	1604	1704	1804	1904
A toktakarás szélessége takaróléc 6 cm / takaróléc 8 cm	746/ 786	846/ 886	946/ 986	1046/ 1086	1146/ 1186	1246/ 1286	1346/ 1386	1446/ 1486	1546/ 1586	1646/ 1686	1746/ 1786	1846/ 1886	1946/ 1986	2046/ 2086
Falnyílás magassága	2060 (2142) ¹⁾													
Tok külső magassága	2040 (2122) ¹⁾													
Tok belső magassága	2018 (2100) ¹⁾													
Tok külső magassága takaróléc 6 cm / takaróléc 8 cm	2089 / 2109 (2171 / 2191) ¹⁾													

FALC NÉLKÜLI ÁLLÍTHATÓ AJTÓTOK

	,60"	,70"	,80N"	,80"	,90"	,100"	,110"	,120"	,130"	,140"	,150"	,160"	,170"	,180"
Falnyílás szélessége	713	813	888	913	1013	1113	1213	1313	1413	1513	1613	1713	1813	1913
Tok külső szélessége	673	773	849	873	973	1073	1173	1273	1373	1473	1573	1673	1773	1873
Tok belmérete	629	729	805	829	929	1029	1129	1229	1329	1429	1529	1629	1729	1829
A toktakarás szélessége takaróléc 6 cm / takaróléc 8 cm	771/ 811	871/ 911	947/ 987	971/ 1011	1071/ 1111	1171/ 1211	1271/ 1311	1371/ 1411	1471/ 1511	1571/ 1611	1671/ 1711	1771/ 1811	1871/ 1911	1971/ 2011
Falnyílás magassága	2073 (2155) ¹⁾													
Tok külső magassága	2053 (2135) ¹⁾													
Tok belső magassága	2031 (2113) ¹⁾													
Tok külső magassága takaróléc 6 cm / takaróléc 8 cm	2102 / 2122 (2184 / 2204) ¹⁾													



ACÉL AJTÓTOK

KERETES ÉS LEMEZELT és GRAF ÜVEG AJTÓSZÁRNYAKHOZ

ACÉLBÓL KÉSZÜLT ÁLLÍTHATÓ (ÁTFOGÓ) AJTÓTOK,

lemez vastagsága 1,5 mm

hegesztett és festett RAL STANDARD és RAL ERKADO színekben

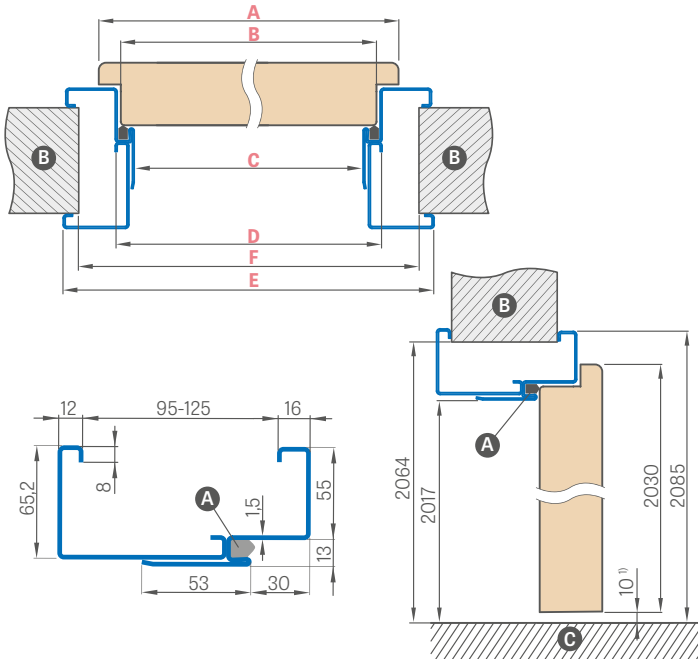

ACÉLBÓL KÉSZÜLT NAGY SAROKTOK,

lemez vastagsága 1,2 mm

hegesztett és festett RAL STANDARD és RAL ERKADO színekben

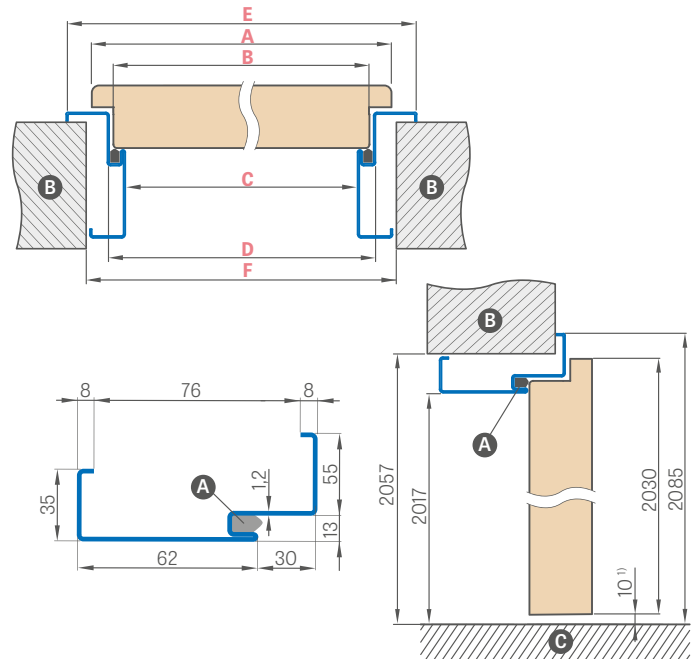

¹⁾ az ajtótok mérettoleranciájából adódó megengedett eltérés +- 3mm (ajánlott a beszerelés előtt ellenőrizni)

Ajtószélesség	A	B	C	D	E	F
„60”	644	617	601	627	737	695
„70”	744	717	701	727	837	795
„80”	844	817	801	827	937	895
„90”	944	917	901	927	1037	995
„100”	1044	1017	1001	1027	1137	1095
„110”	1144	1117	1101	1127	1237	1195

Ajtószélesség	A	B	C	D	E	F
„60”	644	617	601	627	737	681
„70”	744	717	701	727	837	781
„80”	844	817	801	827	937	881
„90”	944	917	901	927	1037	981
„100”	1044	1017	1001	1027	1137	1081
„110”	1144	1117	1101	1127	1237	1181

Beállítási tartomány min.-max (mm)

95-125
125-155
155-185
185-215
215-245
245-275
275-305

RAL STANDARD



RAL 9003 RAL 9010 RAL 9016 RAL 8003 RAL 8017 RAL 7016 RAL 7022 RAL 9005 RAL 7047 RAL 1001

RAL ERKADO



CAPPUCCINO VILÁGOSSZÜRKE SÖTÉTZÖLD SÖTÉTKÉK SZÜRKE ANTRACIT FEKETE

ÚJDONSÁG

SAROKTOK BEÉPÍTÉSE

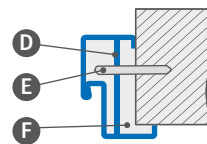

- A** - tömítés
- B** - fal
- C** - padló
- D** - rögzítő dübel
- E** - tipli
- F** - kitöltendő

FELÁRAS EXTRÁK

elektromos zár

lapmegerősítés az önzáró alatt

horganyzott lemezelt kivitelben

„100” vagy „110” állítható ajtótok

„100” vagy „110” fix ajtótok

ajtótok kétszárnyú ajtóhoz

2112-es szabvány

rendhagyó RAL (nem terjed ki intenzív, gyöngyházás és fémes színekre)



ACÉL AJTÓTOK

FALC NÉLKÜLI

KERETES, LEMEZELT AJTÓKHOZ

ACÉLBÓL KÉSZÜLT ÁLLÍTHATÓ (ÁTFOGÓ) FALC NÉLKÜLI AJTÓTOK, lemez vastagsága 1,5 mm

hegesztett és festett RAL STANDARD és RAL ERKADO színekben

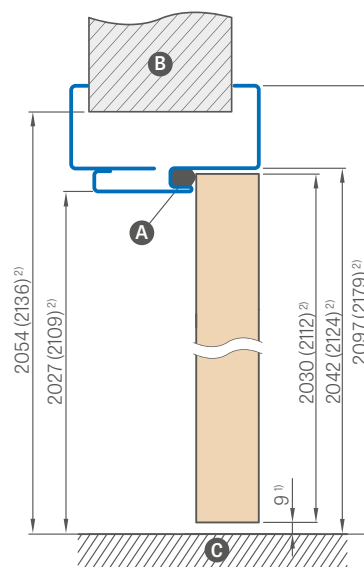
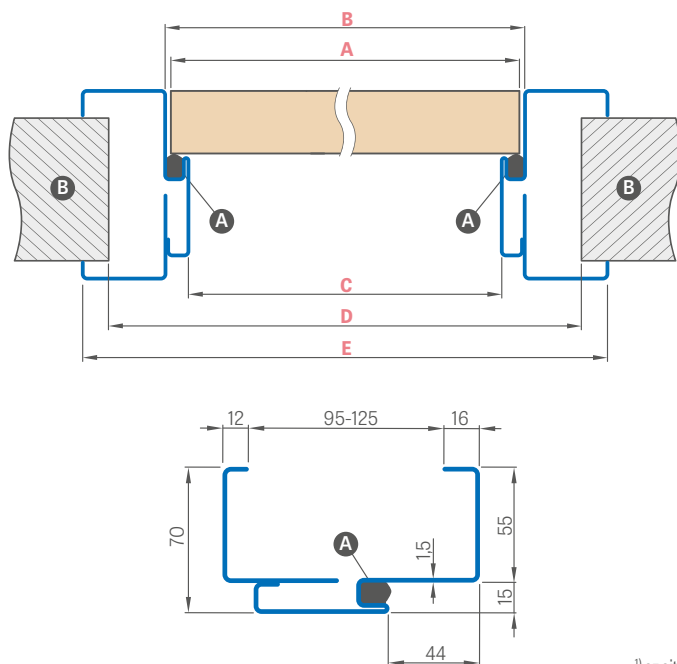

¹⁾ az ajtótokok mérettoleranciájából adódó megengedett eltérés +- 3mm (ajánlott a beszerelés előtt ellenőrizni)

²⁾ 2112-es SZABVÁNY

Beállítási tartomány min.-max (mm)
95-125
125-155
155-185
185-215
215-245
245-275
275-305

Ajtószélesség	A	B	C	D	E
„60”	644	650	620	695	760
„70”	744	750	720	795	860
„80”	844	850	820	895	960
„90”	944	950	920	995	1060
„100”	1044	1050	1020	1095	1160
„110”	1144	1150	1120	1195	1260

A - tömítés **B** - fal **C** - padló

Az ajtótokok alapfelszereltségként három zsanérral rendelkeznek.

FELÁRAS EXTRÁK

lapmegegerősítés az önzáró alatt

horganyzott lemezelt kivitelben

„100” vagy „110” állítható ajtótok

2112-es szabvány

rendhagyó RAL (nem terjed ki intenzív, gyöngyházás és fémes színekre)

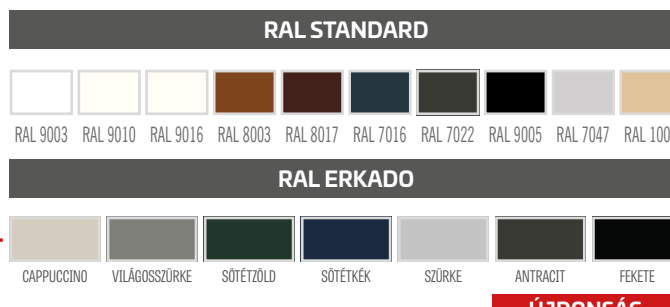

ÚJDONSÁG



UTÓLAG SZERELHETŐ ÁLLÍTHATÓ AJTÓTOK ACÉL TOKRA ACÉL AJTÓTOKHOZ

KILINCS BEHELYEZÉSE A TAKARÓLÉCES TOKBA

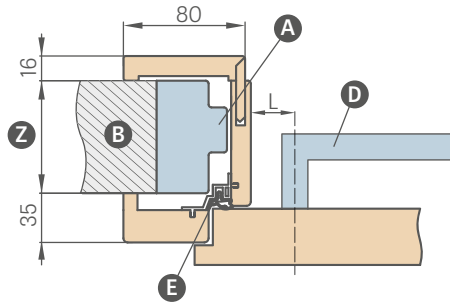

L – a kilincs tengelye és az ajtótok lécnéne éle közötti távolság

L = 28 mm a lemezelt és keretes ajtók esetében (a kínálatban található, beltéri ajtókhöz szánt kilincsek mindegyike választható)

FIGYELEM: A kilincs címének méretét beszerelés előtt ellenőrizni kell.

A takaróléces ajtótok 200 mm feletti tartományban kettő, a 320 mm felettiben pedig három elemből áll.

TAKARÓLÉCES AJTÓTOKOK ELÉRHETŐ SZÉLESSÉGE:

60 70 80 90 100

Beállítási tartomány min.-max. (mm)	
1 elem	80-100
	100-120
	120-140
	140-160
	160-180
2 elem	180-200
	200-220
	220-240
	240-260
	260-280
3 elem	280-300
	300-320
	320-340
	340-360
	360-380
	380-400
	400-420
420-440	

- 120 mm-es bővítés takaróléces tokhoz - felár
- Sztenderd szegőléc takaróléces tokhoz- felár
- Meghosszabbított nyelvű szegőléc - felár

A TAKARÓLÉCES AJTÓTOK ÁBRÁJA

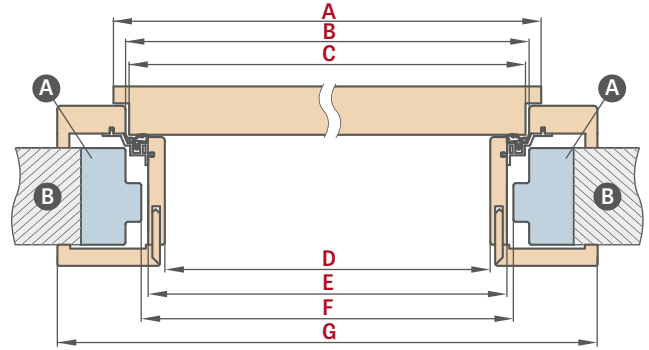

Ajtószélesség	A	B	C	D	E	F	G
„60”	644	624	618	564	592	598	733
„70”	744	724	718	664	692	698	833
„80”	844	824	818	764	792	798	933
„90”	944	924	918	864	892	898	1033
„100”	1044	1024	1018	964	992	998	1133

F – az acélból készült ajtótok nyílásának minimális méretei takaróléces ajtótok szerelése esetén. Ez a méret legfeljebb 20 mm-rel lehet nagyobb az ajánlottnál. 20 cm. Bővített belső méret esetén figyelni kell arra, hogy a takaróléc megfelelően takarja a falat.

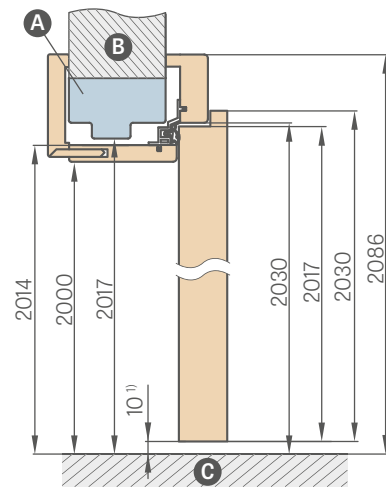

¹⁾ az ajtótok mérettoleranciájából adódó megengedett eltérés +- 3mm (ajánlott a beszerelés előtt ellenőrizni)

- A** – acélból készült ajtótok
- B** – fal
- C** – padló
- D** – kilincs
- E** – alumíniumprofil tömítéssel
- Z** – 80 mm-től 255 mm-ig

- A 60, 70, 80, 90 és 100-as szélességű alagút típusú ajtótok állítható takaróléces ajtótok árában
- Az alagút méretei megegyeznek a takaróléces ajtótok méreteivel (nincs furat a zsanér és a zárólemez alá, de rendelkezik tömítéssel)
- Az ajtótok ára a kétszárnyú ajtóhoz + 30 %



FORDÍTOTT AJTÓTOK

FORDÍTOTT AJTÓSZÁRNY

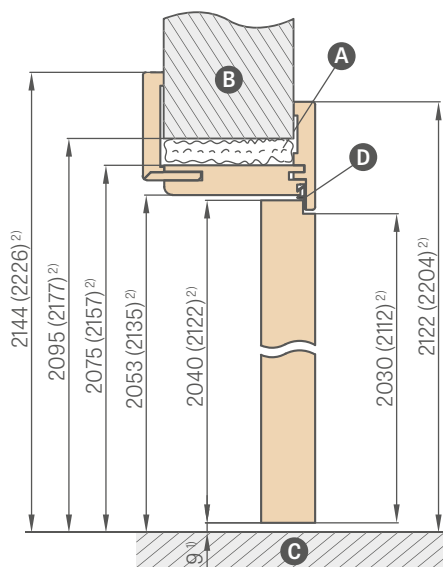
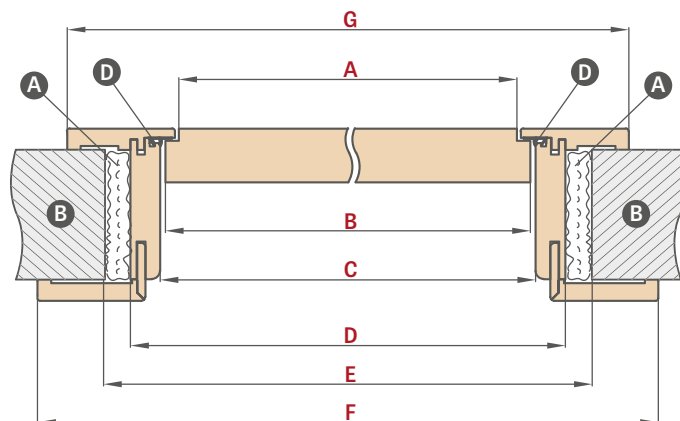
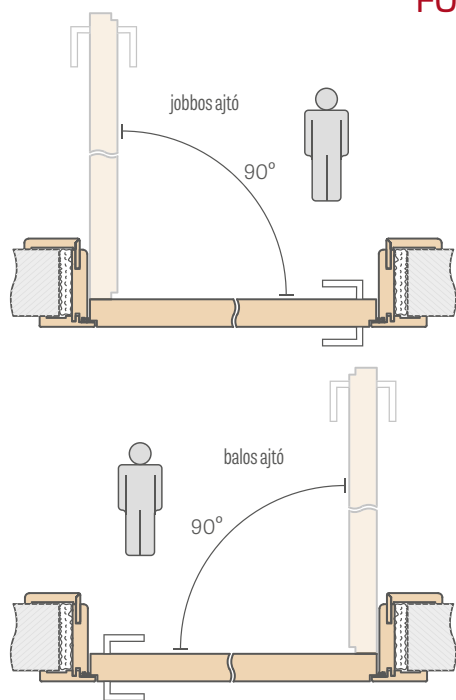

FORDÍTOTT AJTÓTOK BEÁLLÍTÁSI TARTOMÁNYA

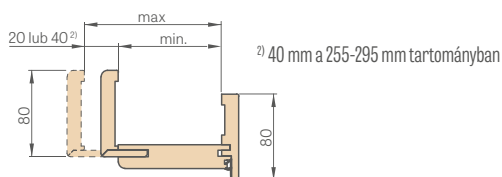

¹⁾ az ajtótok mérettoleranciájából adódó megengedett eltérés +- 3mm (ajánlott a beszerelés előtt ellenőrizni)

²⁾ 2112-es SZABVÁNY

Ajtószélesség	A	B	C	D	E	F	G
„60”	624	644	652	696	736	834	791
„70”	724	744	752	796	836	934	891
„80N”	800	820	828	872	900	1010	966
„80”	824	844	852	896	936	1034	991
„90”	924	944	952	996	1036	1134	1091
„100”	1024	1044	1052	1096	1136	1234	1191
„110”	1124	1144	1152	1196	1236	1334	1291

A purhab **B** fal **C** padló **D** gumitömítés

FIGYELEM: A készlet (korona + pilaszterek) választása az állítható reverz ajtótokokhoz 3 mm-rel (egyoldalas használat esetén) vagy 6 mm-rel (kétoldalas használat esetén) csökkenti az ajtótok munkatartományát. Példa: Egy 140 mm vastag fal egyoldalas készlet esetén 143mm vastagnak, kétoldalas készlet esetén pedig 146 mm vastagnak feltételezendő, és ennek megfelelően választandó ki a fal takarási tartománya a falcso (179. oldal), falc nélküli (176. oldal) vagy reverz (175. oldal) ajtótokokhoz.

- A fordított ajtószárny ajtótokja alapkitelben 8 cm-es, 45 fokos szögben vagy felár ellenében 90 fokos szögben csatlakoztatott szegőléccel kapható (75-95 mm-es tartományban nem kapható)
- Az ajtótok kettő, zárt ajtószárny esetén ún. láthatatlan zsanérral van ellátva
- Elérhető dekorfólia szincsaládok: GREKO, PREMIUM, ST CPL és TITÁN FEHÉR UV lakk
- Módosítás fekete vagy arany színű zsanérokra és zárólemezekre - felár ellenében

- 120 mm-es szélesítés a fordított, dekorfóliás és lakkolt ajtótokokhoz - felár
- 2 cm-el meghosszabbított állítható szegőléc, valamint szterderd szegőléc állítható ajtótokokhoz, minden dekorfólia esetében - felár
- A 295 mm feletti tartományú ajtótok két elemből áll
- A falhoz ragasztott, felár ellenében választható felső panelek a 148. oldalon található
- PL2112 szabvány 15%-os felár ellenében

1 elem
2 elem



ÁLLÍTHATÓ AJTÓTOK

FALC NÉLKÜLI AJTÓSZÁRNYAK

80-95mm TARTOMÁNYBAN

ÁLLÍTHATÓ AJTÓTOK

takaróléc 6 cm / takaróléc 8 cm

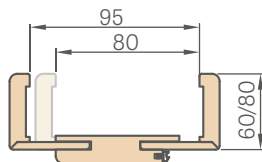

A 80-95 mm tartományú ajtótokokban a szegőlécezt a kívánt méretig saját kezűleg kell kiszabni

TOK ILLESZTÉSE

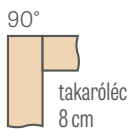

ÁLLÍTHATÓ AJTÓTOK ÁBRÁJA

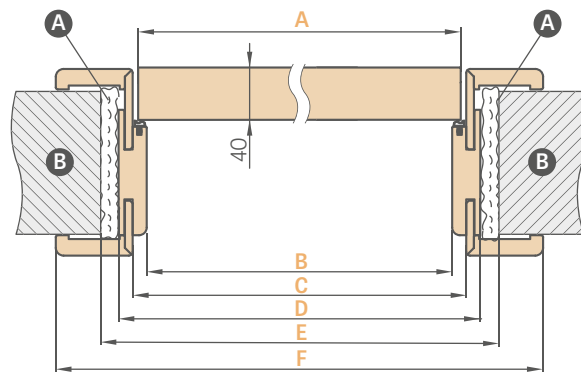

ÁLLÍTHATÓ TOK BEÁLLÍTÁSI TARTOMÁNYA

takaróléc 6 cm / takaróléc 8 cm

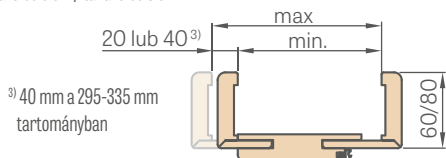

Ajtószélesség	A	B	C	D	E	F
„60”	644	629	651	673	714	771*/811**
„695”	695	680	702	724	765	822*/862**
„70”	744	729	751	773	814	871*/911**
„80N”	820	805	827	849	888	947*/987**
„80”	844	829	851	873	914	971*/1011**
„90”	944	929	951	973	1014	1071*/1111**
„100”	1044	1029	1051	1073	1114	1171*/1211**
„110”	1144	1129	1151	1173	1214	1271*/1311**

* takaróléc 6 cm / ** takaróléc 8 cm

	Beállítási tartomány min.-max (mm)
1 elem	80-95
	95-115
	115-135
	135-155
	155-175
	175-195
	195-215
2 elem	215-235
	235-255
	255-275
	275-295
	295-335
	335-355
	355-375
	375-395
	395-415

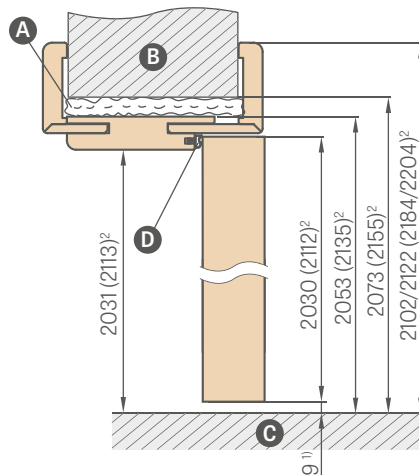

¹⁾ az ajtótok mérettoleranciájából adódó megengedett eltérés +- 3mm (ajánlott a beszerelés előtt ellenőrizni)

²⁾ PL2112 szabvány 15%-os felár ellenében

A purhab **B** fal **C** padló **D** gumitömítés

FIGYELEM: A készlet (korona + pilaszterek) választása az állítható falc nélküli ajtótokokhoz 3 mm-rel (egyoldalas használat esetén) vagy 6 mm-rel (kétoldalas használat esetén) csökkenti az ajtótok munkatartományát. Példa: Egy 140 mm vastag fal egyoldalas készlet esetén 143mm vastagnak, kétoldalas készlet esetén pedig 146 mm vastagnak feltételezendő, és ennek megfelelően választandó ki a fal takarási tartománya a falcos (179. oldal), falc nélküli (176. oldal) vagy reverz (175. oldal) ajtótokokhoz.

- Ajtótok a PL2112 szabvány szerint +15% az ajtótok felár előtti árához
- A falc nélküli CPL0,2 állítható ajtótok a CPL0,7 ajtószárnyakkal is összeállítható
- Módosítás fekete vagy arany színű zsanérokra és zárólemezzre - felár ellenében
- Csak a 8 cm-es takaróléccel ellátott ajtótokokban illeszthető 90 fokban. Felár ellenében 90 fokos illesztés
- A 335 mm feletti tartományú ajtótokok két elemből áll
- Az állítható ajtótok ára a kétszárnyú ajtóhoz + 30%
- 120 mm-es toldóelem falc nélküli, dekorfóliás, valamint CPL 0,2 és lakozott tokhoz - felár

- 2 cm-el meghosszabbított állítható szegőléc, valamint szterdend szegőléc állítható ajtótokokhoz, minden dekorfólia, CPL 0,2 és lakk esetében - felár - 6 cm-es és 8 cm-es takarólécekre vonatkozik
- A 60, 70, 80N, 80, 90 és 100-as szélességű alagút típusú ajtótok állítható falcos ajtótok ára (lásd táblázat a 179. oldalán).
- A 110, 120, 130, 140, 150, 160, 170, 180 és 190-es szélességű alagút típusú ajtótok ára a falcos, kétszárnyú ajtó állítható ajtótokának árában (lásd táblázat a 179. oldalán)
- falhoz ragasztott felső panelek (csak állítható tok és 8 cm-es szegőléc esetén) - 148. old.
- Elektromos zár (csak reteszárhoz érhető el) - felár



FIX AJTÓTOK

FALCOS AJTÓSZÁRNYAK

FIX AJTÓTOK

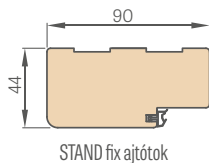

CSATOS SZEGŐLÉC 6 cm és 8 cm (a készlet 3 db. csatot tartalmaz)

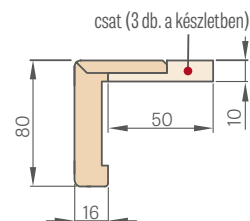

TAKARÓLÉC 8 mm

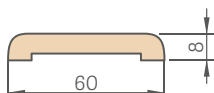

TAKARÓLÉC 16 mm

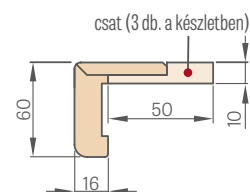
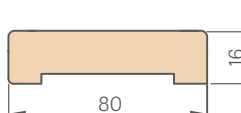

Az ár 2 db x 213,5 cm valamint 1 db x 112 cm-es elemet tartalmaz (a „60°-„90° szélességű ajtószárnyak esetében)
Az ár 3 db x 213,5 cm-es elemet tartalmaz (a „100°-„190° szélességű ajtószárnyak esetében)

Az ár 2 db x 214,5 cm valamint 1 db x 112 cm-es elemet tartalmaz (a „60°-„80° szélességű ajtószárnyak esetében)
Az ár 3 db x 214,5 cm-es elemet tartalmaz (a „90°-„180° szélességű ajtószárnyak esetében)

NEGYEDKÖRLÉC

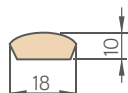

Az ár 2 db x 211,5 cm valamint 1 db x 106,5 cm-es elemet tartalmaz (a „60°-„90° szélességű ajtószárnyak esetében)
Az ár 3 db x 211,5 cm-es elemet tartalmaz (a „100°-„190° szélességű ajtószárnyak esetében)

FIX STAND AJTÓTOK RAJZ

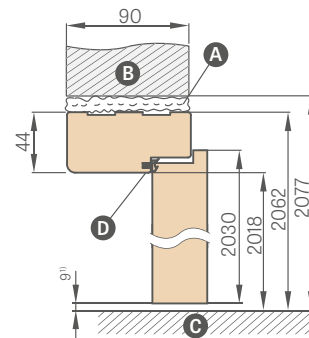
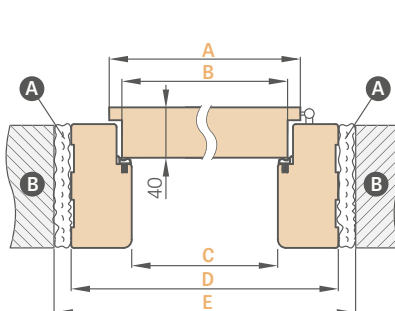

¹⁾ az ajtótok mérettoleranciájából adódó megengedett eltérés +- 3mm (ajánlott a beszerelés előtt ellenőrizni)

ELEKTROMOS ZÁR

PADLÓSZEGÉLYLÉC hossza: 2,40 fm

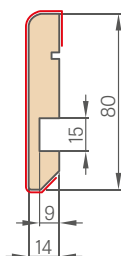

- A padlószegélyléc nedvességálló MDF-ből készült. Választék: TTÁN FEHÉR UV-lakk, fólia: GREKO, ST CPL, PREMIUM és festés előtti alapozó fóliával.
- Felszerelés: falra ragasztással

Ajtószélesség	A	B	C	D	E
„60°	644	618	604	692	722
„695°	695	669	655	743	773
„70°	744	718	704	792	822
„80°	844	818	804	892	922
„90°	944	918	904	992	1022
„100°	1044	1018	1004	1092	1122
„110°	1144	1118	1104	1192	1222

A purhab **B** fal **C** padló **D** gumitömítés

- Fix ajtótok kétszárnyú ajtóhoz + 30%
- Falc nélküli fix ajtótok – nincs
- A CPL 0,2 fix ajtótok, takaróléc és csatos szegőléc a CPL 0,7 ajtószárnyakkal is összeállítható
- Fekete zárólemez csak a GRAF üvegajtó tokokhoz kapható - felár



ÁLLÍTHATÓ AJTÓTOK

FALCOS AJTÓSZÁRNYAK



ÁLLÍTHATÓ AJTÓTOK 280 mm
feletti BEÁLL. TARTOMÁNNYAL
320 mm

Az állítható ajtótok 320 mm feletti két komponensből áll.

ÁLLÍTHATÓ TOK BEÁLLÍTÁSI TARTOMÁNYA

takaróléc 6 cm / takaróléc 8 cm

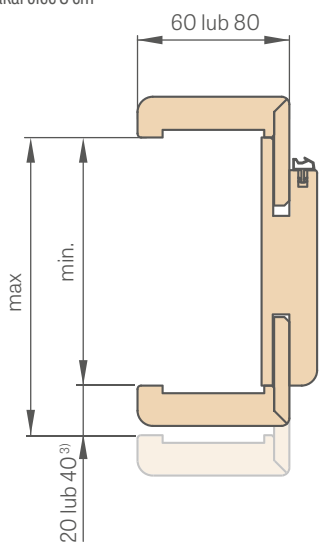

³⁾ 40 mm a 280-320 mm tartományban

TOK ILLESZTÉSE

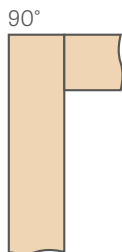

takaróléc 8 cm

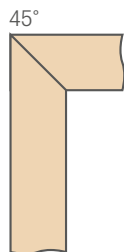

6 cm vagy 8 cm
takaróléc

ÁLLÍTHATÓ AJTÓTOK ÁBRÁJA

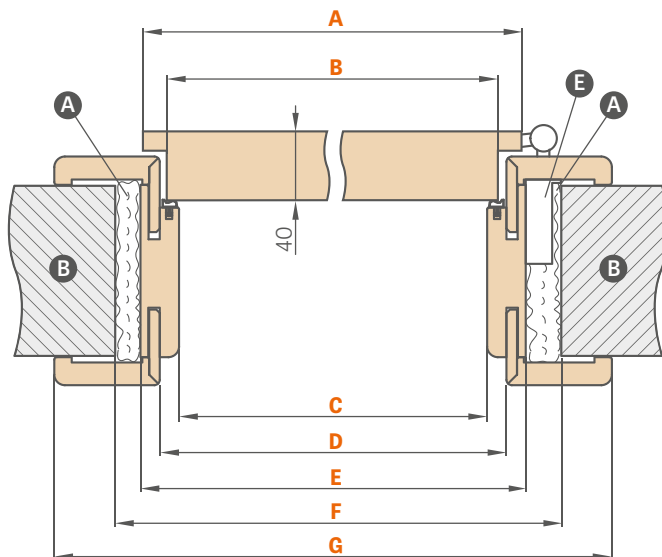

Ajtószélesség	A	B	C	D	E	F	G
„60”	644	618	604	626	648	688	746*/786**
„695”	695	669	655	677	699	739	797*/837**
„70”	744	718	704	726	748	788	846*/886**
„80”	844	818	804	826	848	888	946*/986**
„90”	944	918	904	926	948	988	1046*/1086**
„100”	1044	1018	1004	1026	1048	1088	1146*/1186**
„110”	1144	1118	1104	1126	1148	1188	1246*/1286**

* takaróléc 6 cm / ** takaróléc 8 cm

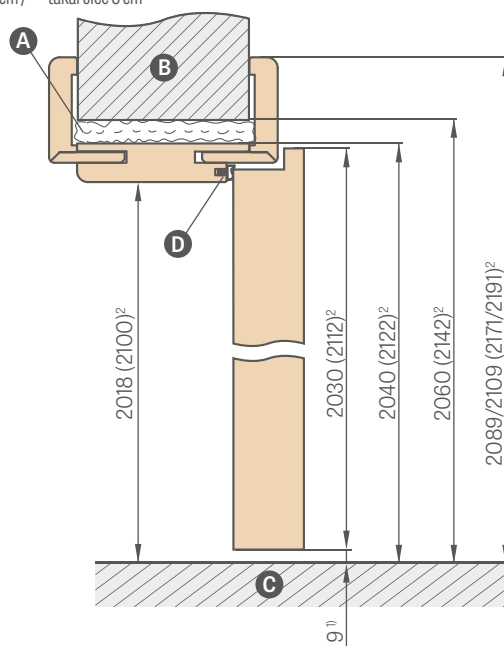

¹⁾ az ajtótok mérettoleranciájából adódó megengedett eltérés +-3mm (ajánlott a beszerelés előtt ellenőrizni)

²⁾ PL2112 szabvány 15%-os felár ellenében

A purhab **B** fal **C** padló **D** gumitömítés **E** zsanérfoglat



szerelést bemutató film:
<https://youtu.be/habWXYCI98c>

Beállítási tartomány min.-max (mm)	
1 elem	80-100
	100-120
	120-140
	140-160
	160-180
	180-200
	200-220
	220-240
2 elem	240-260
	260-280
	280-320
	320-340
	340-360
	360-380
	380-400
	400-420

FIGYELEM: A készlet (korona + pilaszterek) választása az állítható falcos ajtótokokhoz 3 mm-rel (egyoldalas használat esetén) vagy 6 mm-rel (kétoldalas használat esetén) csökkenti az ajtótok munkatartományát. Példa: Egy 140 mm vastag fal egyoldalas készlet esetén 143mm vastagnak, kétoldalas készlet esetén pedig 146 mm vastagnak feltételezendő, és ennek megfelelően választandó ki a fal takarási tartománya a falcos (179. oldal), falc nélküli (176. oldal) vagy reverz (175. oldal) ajtótokokhoz.

- Ajtótok a PL2112 szabvány szerint **+15%** az ajtótok felár előtti árához
- A falcos CPL 0,2 állítható ajtótok a CPL 0,7 ajtószárnyakkal is összeállítható
- Csak a 8 cm-es takaróléccel ellátott ajtótokban illeszthető 90 fokban.
Felár ellenében 90 fokos illesztés - felár
- Elektromos zár - felár
- Megerősítés ajtóbehúzóhoz - felár
- A fix és állítható ajtótok ára a kétszárnyú ajtótokban **+ 30 %**
- 2 cm-el meghosszabbított állítható szegőléc, valamint szterderd szegőléc állítható ajtótokhoz, minden dekorfólia, CPL 0,2 és lakk esetében - felár - 6 cm-es és 8 cm-es takarólécekre vonatkozik
- Fekete zárólemez csak a GRAF üvegajtó tokokhoz kapható - felár
- 120 mm-es toldóelem falc nélküli dekorfóliás ajtótokhoz, valamint CPL 0,2 és lakkozott tokhoz - felár
- Lehetőség van 500-520 mm-es ajtótok elkészítésére is - felár a 400-420 mm-es tok méretétől számítva 2 cm-ként
- A 60, 70, 80N (csak falc nélküli), 80, 90 és 100-as szélességű, falcos és falc nélküli ajtószárnyhoz való alagút típusú ajtótok a falcos ajtó állítható tokjának árában.
- A 110, 120, 130, 140, 150, 160, 170, 180 és 190-es szélességű, falcos és falc nélküli ajtószárnyhoz való alagút típusú ajtótok ára a falcos, kétszárnyú ajtó állítható ajtótokának árában.
- falhoz ragasztott felső panelek (csak állítható tok és 8 cm-es szegőléc esetén) - 148. old.

A jótállási jegyet és az összeszerelési útmutatót a termékhez mellékelik.

A jelen katalógus tájékoztató anyagának minősül és az aktuális árakat, valamint az aktuálisan elérhető termékeket tartalmazza.

A gyártó fenntartja a jogot az árak és az árukinálat megváltoztatására előzetes tájékoztatás nélkül.

A színminták a valóságban eltérhetnek a jelen katalógusban bemutatott színektől. A színeket, kérjük, a forgalmazóinknál megtalálható eredeti minták alapján szíveskedjenek ellenőrizni.

A katalógusban látható fényképek tájékoztató jellegűek, így a különböző ajtószárnyméretek esetében az egyes elemek méretarányai torzulhatnak.

A katalógusban található esetleges hibákért felelősséget nem vállalunk.

Jelen katalógus a törvény értelmében nem minősül ajánlatételnek, kizárólag termékismertetőként kerül közzétételre.

Az I/2023/A változat 2022.02.14-től érvényes.

A megfelelő ajtó kiválasztását az ingatlanra vonatkozó, a hatályos jogszabályoknak és szabványoknak megfelelően elkészített műszaki terv alapján, valamint a felhasználási feltételek figyelembevételével kell elvégezni. Az ERKADO több termékváltozatot is kínál, a termék kiválasztását azonban az Ügyfélre bízva, mivel csak a Vevő vagy a Vevő nevében eljáró személy ismeri a megrendelt termék rendeltetését és felhasználási körülményeit.

Az engedélyek és tanúsítványok letölthetők a www.erkado.pl honlapról.

ERKADO

az ajtók a mi világunk

ACÉLAJTÓK



ERKADO Sp. z o.o.

Gościeradów-Folwark
Osiedle POM 8
23-275 Gościeradów
LEGYELORSZÁG
NIP 715-194-27-90

e-mail: biuro@erkado.pl
www.erkado.pl

ÁRAK MEGTEKINTÉSE

ACÉLAJTÓK



BELTÉRI AJTÓK



AZ AJTÓINK MÖGÖTT BIZTONSÁGBAN FOGOD MAGAD ÉREZNI
FUNKCIONALITÁS • ENERGIATAKARÉKOSSÁG • ESZTÉTIKA



BIZTONSÁG
RC2 betörésgátló osztály



Ud $\leq 0,6 \text{ W}/(\text{m}^2\text{K})$

HŐSZIGETELÉS
megfelel a "Tiszta Levegő
Program" követelményeinek



TARTÓSSÁG
magas időjárásállóság